

SHINKYOSHA RENTAL GUIDE

EVENT & CONVENTION

AUDIO SYSTEM

VISUAL SYSTEM

CONFERENCE SYSTEM

The background is a dark space filled with vibrant, multi-colored lines that swirl and flow. The colors transition from warm reds and oranges on the left to cool blues and purples on the right. Small, bright white and yellow particles are scattered throughout, resembling stars or dust. The overall effect is dynamic and futuristic.

We produce every scene

**常に新しい映像と音のメディアを通して、
あらゆるシーンを効果的にプロデュースいたします。**

CONTENTS

TOPICS	6
プロジェクター	
DLP®プロジェクター	18
液晶プロジェクター	24
スクリーン	
組立式スクリーン	30
吊り下げ式スクリーン・その他	31
各種台	33
ディスプレイ&モニター	
LED	34
マルチディスプレイ	35
液晶ディスプレイ	36
液晶モニター/その他	39
ディスプレイ&モニター寸法一覧	43
ディスプレイオプション	44
RGB&ビデオ周辺機器	
RGBスイッチャー	46
コンバーター	48
RGB周辺機器	50
ビデオスイッチャー	51
ビデオ周辺機器	52
HD周辺機器	53
伝送器/ケーブル補償器/その他	54
プレーヤー&レコーダー	
プレーヤー/レコーダー	56
プレーヤー/レコーダー (ブルーレイ)	57
プレーヤー/レコーダー (DVD)	58
VHS	59
カメラ&周辺機器	
デジタルトライアックスカメラシステム	60
業務用カメラ/ビデオカメラ	61
カメラ周辺機器	62
リモート監視カメラ/書画カメラ/ドキュメントカメラ	63
音響機器	
スピーカー	64
アンプ	65
ミキサー	66
音響周辺機器/レコーダー	67
MD/CD/カセットデッキ	68
マイク/マイク周辺機器	69
ワイヤレスシステム	70
トランシーバー/ガイドシステム/インカム	71
同時通訳機器	72
デジタル会議マイクシステム	74
会議用機器	
会議用機器/その他	76
パソコン/パソコン周辺機器	78
アナライザーシステム	80
その他	
照明機器	82
レンタル申込みについて	84
会社概要・アクセス	85

株式会社新協社は創立から半世紀以上にわたって医学会・展示会・式典・イベントなどで様々な経験と実績を積んで参りました。その経験と実績を生かしお客様に感謝されご満足いただける上質な価値あるサービスを提供してまいります。

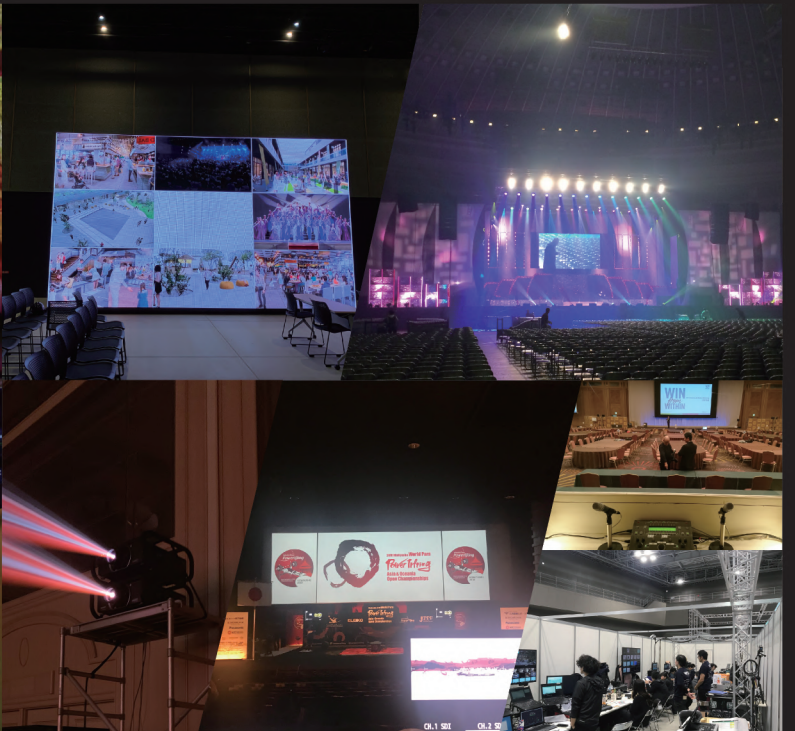

イベントの進行、演出などお客様のご要望を的確に聞き取り最もふさわしいシステムをご提案致します。
本番では経験豊富なプロフェッショナルスタッフが対応致します。



Medical society/
Seminar/Conference

Event/Concert

準備・搬入・設営

入念な機材整備と動作確認をして出庫しております。

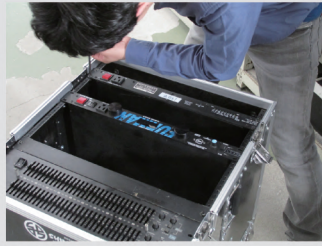

オペレーション

様々な現場に柔軟に対応いたします。

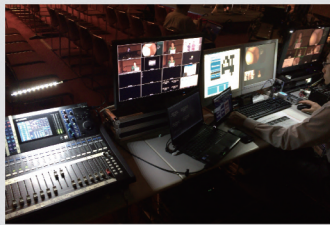

Exhibition

Ceremony/Party/
Anniversary Events

ユーザーのニーズや用途に合わせ、現状調査、提案、施工だけでなく
機器の微調整からアフターサービスまで行える数少ないシステムベンダーです。



保健・福祉・介護・衛生・防犯・防災

学校教材教具全般

SALES DEPARTMENT

教育・研修用 DVD
映画フィルム
販売・レンタル・制作

コンピュータ・周辺機器・ICT 関連機器

私たちはこれまで、サミットや APEC・各種国際会議など、品質の高い技術が求められる現場で多くの実績を残してきました。

これまでのノウハウと技術を合わせて、お客様のニーズにあったシステムのプランニングから施工、調整だけでなく、アフターサービスまで一貫したサポートを提供いたします。

AV システム納入実績

【官公庁】

- 福岡県庁様
- 福岡市役所様
- 北九州市役所様
- 福岡アメリカン・センター様 他

【ホテル】

- 博多エクセルホテル東急様
- KKR ホテル博多様
- 福岡ガーデンパレス様
- ホテルクリオコート様 他

【ホール・会議室】

- 株式会社ティーケーピー様
- 公益社団法人 福岡看護協会様
- クローバープラザ様
- 都久志会館 一般財団法人 福岡県教職員互助会様
- 天神スカイホール様 他

【学校・教育施設】

- 福岡県内小中学校、高等学校
- 学校法人麻生塾様
- 児童発達支援センターこだま様 他

【その他】

- 石倉酒造株式会社 博多百年蔵様
- 宗教法人 根本山 宝満堂様
- 一般財団法人
豊前海区海洋環境保全協議会様 他

学校や官公庁、各種団体、企業やパブリックスペースへ向け、多岐に渡る商品群で、様々な市場のニーズに対応します。

Absen

LED

PL3.9 PRO

500mm×500mm

屋内・屋外 対応
高輝度・高精細 LED ディスプレイ



曲面デザイン対応

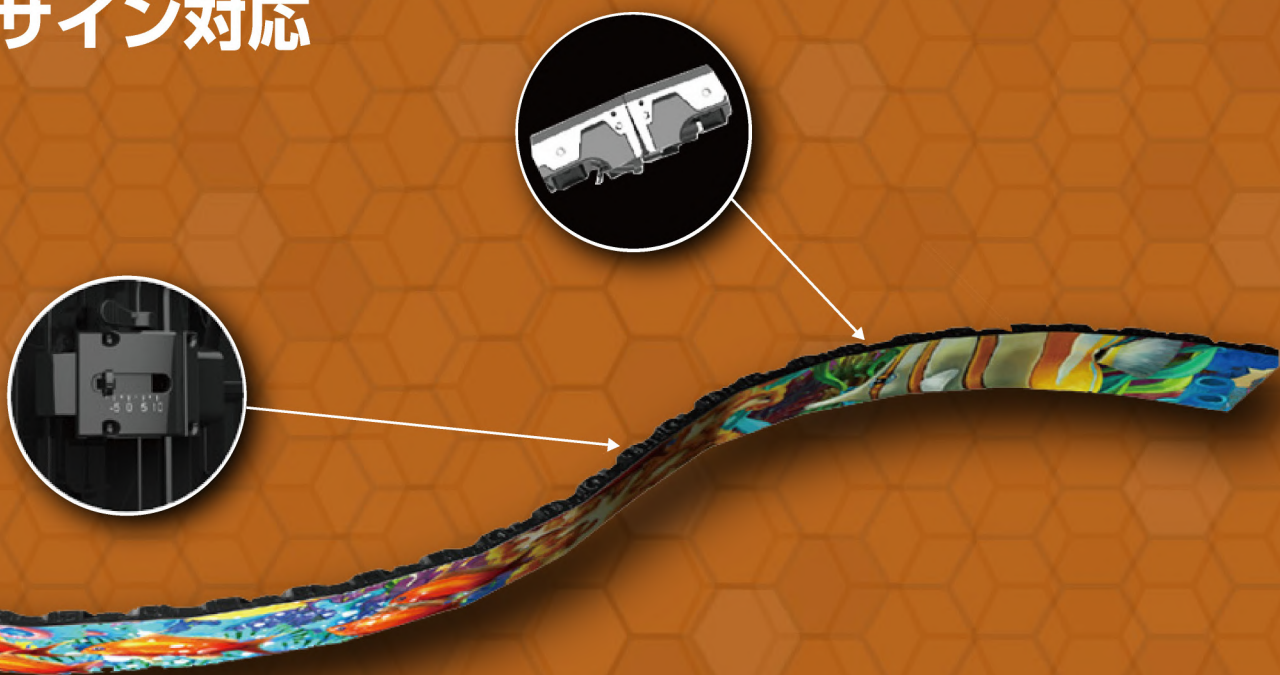

- お客様のニーズに合わせたデザインで自由自在にレイアウトが可能。
- 各種イベント・コンサート・展示会など多種多様なシーンに最適。
- 水平カーブ設置が可能で、自由度の高い空間演出をサポート。

仕様

タイプ	PL3.9 Pro (500*500mm)
ドットピッチ (mm)	3.9
輝度 (nit)	5000
パネル寸法 (幅*縦*奥行) (mm)	500*500*87
パネル材質	アルミダイキャスト
パネル質量(kg)	9.5
モジュール寸法 (幅*縦) (mm)	250*250
パネル解像度 (pixel)	128*128
リフレッシュレート	3840
諸調レベル (bit)	16384
カラーコントラスト	8000 : 1
視野角 (水平/垂直) (°)	140/120
IPレート (前/後)	IP65/IP54
消費電力 (最大/平均) (W/sq.m ²)	750/250
ドライバーモード	1/8



画面サイズ

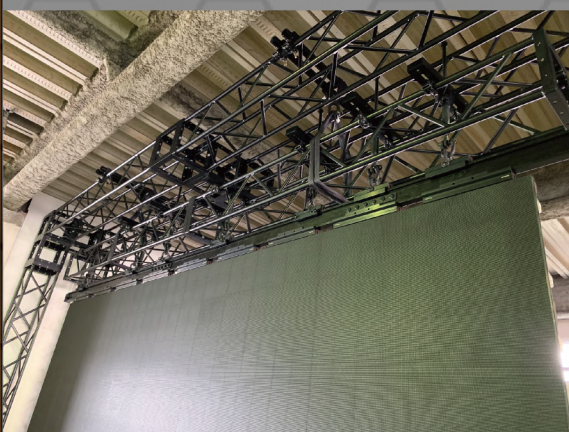
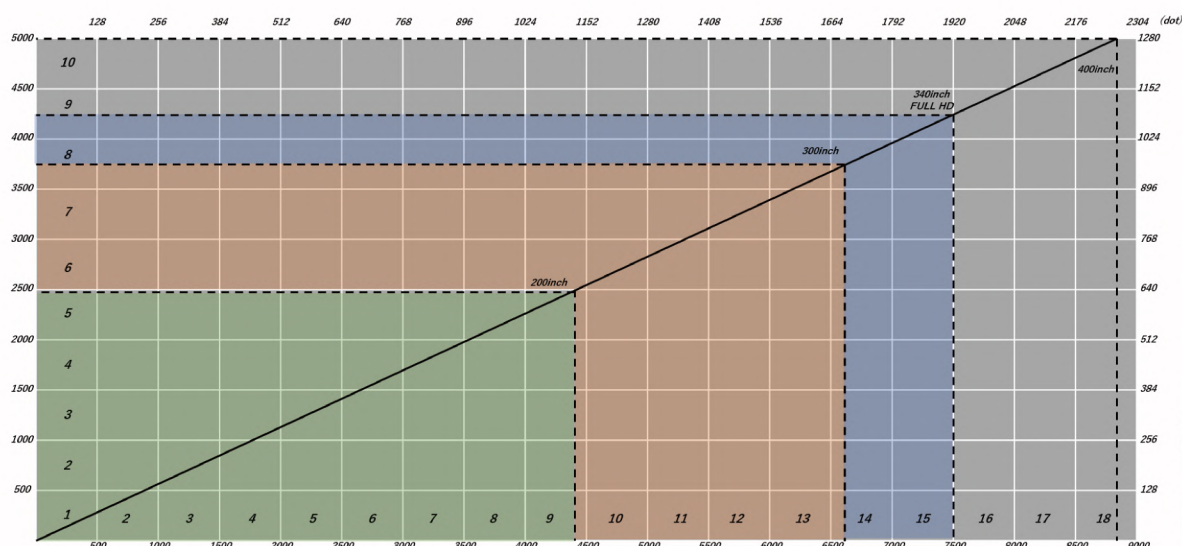

■吊り設置イメージ



■自立設置イメージ



■メーカー実用例

レンタル料金表 (パネル 1 枚単価: ¥35,000/ 税込 ¥38,500)

サイズ	1日料金	2日料金	3日料金
200インチ (5×9タイル)	¥1,575,000 (税込¥1,732,500)	¥2,047,500 (税込¥2,252,250)	¥2,362,500 (税込¥2,601,720)
300インチ (8×14タイル)	¥3,920,000 (税込¥4,312,000)	¥5,096,000 (税込¥5,605,600)	¥5,880,000 (税込¥6,468,000)
340インチ (9×15タイル) Full HD	¥4,725,000 (税込¥5,197,500)	¥6,142,500 (税込¥6,756,750)	¥7,087,500 (税込¥7,796,250)
400インチ (10×18タイル)	¥6,300,000 (税込¥6,930,000)	¥8,190,000 (税込¥9,009,000)	¥9,450,000 (税込¥10,395,000)

※プロセッサー・金具類・設置調整・運搬費は別途お見積もりいたします。

4K Presentation System



4K 解像度 - 「DCI 4K」「4K UHD TV」2種類の表現があります。

名称	横縦ピクセル数	アスペクト比	画素数
DCI 4K	4096×2160	1.90 : 1	8,847,360
4K UHD TV	3840×2160	16 : 9	8,294,400

主な用途 「DCI 4K」 - 映画、カメラ / 「4K UHD TV」 - テレビ放送、ディスプレイ

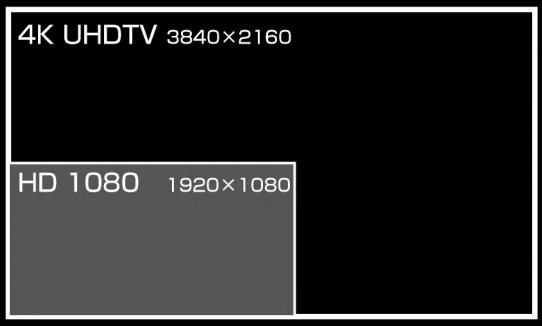

Solutions



E2 Tri-Combo EventMaster プロセッサー

- 入力 40 系統 (最大 4K×12 入力)
- 出力 18 系統 (最大 4K×5 出力)
- 4K60p サポート



EC-210 イベントコントローラー

- E2 用コントローラー
- ユーザー割り当て可能な 36 個の選択ボタン
- Cues 用再生 / 一時停止および停止ボタン



UDX-4K32 レーザー DLP プロジェクター

- 4K UHD 対応
- 輝度 31000lm
- コントラスト比 2000:1

4K 解像度送出イメージ

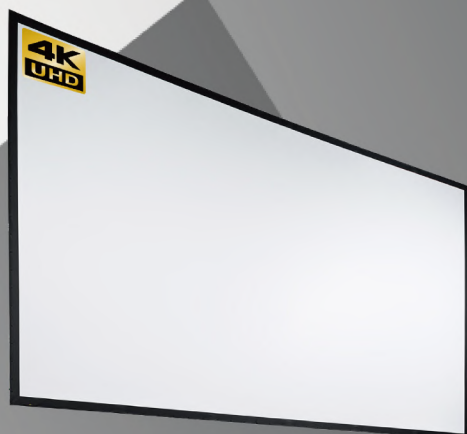

UDX-4K32

4K Interface



E2 Tri-Combo

4K Source

4K カムコーダー
AG-UX1804K プレーヤー
BS/XT1144

異なる解像度の同時出力が可能



LED



UDX-4K32

4K Interface



E2 Tri-Combo

4K Source

4K カムコーダー
AG-UX1804K プレーヤー
BS/XT1144

- eSports 等の大規模なライブイベントから展示会、学会、セミナーまで多様なシチュエーションに対応。
- 多画面展開もスムーズに制御でき、本番中でもスクリーン上のあらゆる位置で画面構成の編集や急なレイアウトの変更にも対応。
- それぞれの画面で違う映像を同時に映すことも可能。



Presentation/PCO SupportSystem

発表者支援

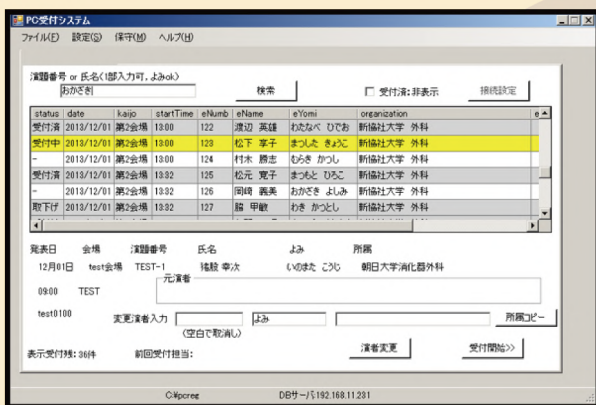

氏名・演題番号検索により、迅速で正確な受付。

運営支援

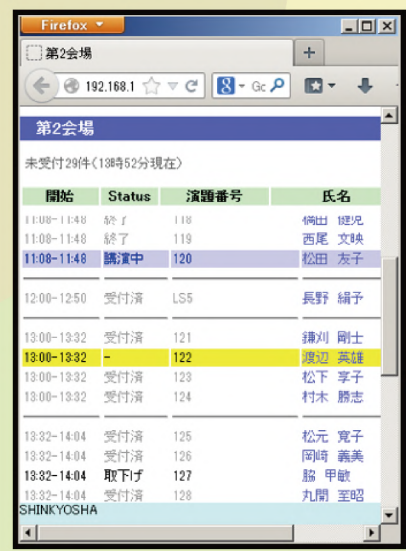

All in ONE support



来場者支援

受付・発表状況を一覧で表示。



タイムライン方式でわかりやすい進行状況表示。



導入のメリット

- データベース検索により、受付の効率化を実現させます。
- PCカードが不要となり、スタッフの削減につながります。
- 発表者の受付状況や会場の進行状況が確認しやすい、ネット閲覧方式を導入。そのため、プログラム振興の調整や演題変更の確認がスムーズとなります。

LuncheonSeminarTicketingSystem



- 参加証にバーコードを印字し、来場者による簡単なタッチ操作で、スピーディーに入場整理券が発行可能です。
- ネットワーク接続により、離れた場所でも発行枚数、残数の確認ができます。

- 整理券配布要員を削減できます。
- データベースを使用することで、残数を表示モニターで確認可能です。

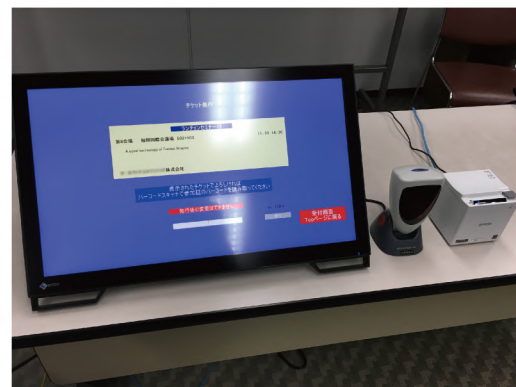

チケット発券の流れ

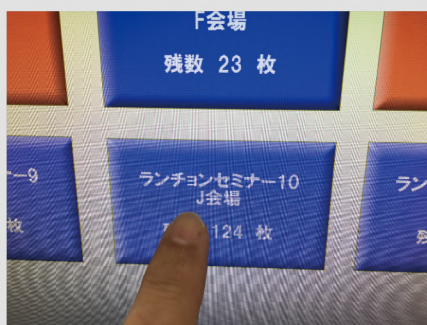

①会場を選択する

②参加証のバーコードをかざす

③チケット発行

4K UHD 3チップ DLP® レーザー蛍光体プロジェクター

UDX-4K32



卓越した色、4K 解像度、そしてクラス最高の処理



- コンパクトな高輝度レーザー・プロジェクター
- 最高の明るさで Rec.709 を凌駕する卓越した色
- 柔軟な明るさと解像度
- 画質劣化がなく遅延が少ないパワフルな4K 処理

価格表

品名	型番	1日料金	2日料金	3日料金
4K UHD 3チップDLP®デジタル・プロジェクター	UDX-4K32	¥1,200,000 (税込¥1,320,000)	¥1,560,000 (税込¥1,716,000)	¥1,800,000 (税込¥1,980,000)

(※プロジェクター本体のみの価格になります。)

Lens LineUp



TLD+ 0.40:1 レンズ特徴



■限られたスペースでも投写が可能



スクリーンアスペクト比 (16 : 9)

(単位 : mm)

型番	焦点	100インチ 2214×1245	120インチ 2656×1494	150インチ 3320×1868	200インチ 4427×2490	250インチ 5534×3113	300インチ 6641×3735	400インチ 8854×4980	500インチ 11068×6225	600インチ 13284×7472
TLD+0.4:1	固定	930	1116	1394	1859	2324	2789	3719	4648	5578

仕様

機種	UDX-4K32
プロジェクタータイプ	4KUHD3チップDLPデジタル・プロジェクター
使用技術	0.9インチDMD™x3
解像度	3,840x2,400(4KUHD)/2,560x1,600(ネイティブ)/5,120x3,200(処理)
輝度	31,000(WQ)/30,000(4KUHD)中央ルーメン**//30,000(WQ)/29,000(4KUHD)ANSIルーメン //33,000ISO
コントラスト比	2,000 : 1
輝度均一性	95%
アスペクト比	16:10
ScenergiX(エッジブレンディング)	水平・垂直エッジブレンディング
光学レンズシフト	ズーム・レンズ上でV:-100%~+130%/H:+/-40%(記憶済み)
光源	無機蛍光体ホイール付きレーザー蛍光体
光源寿命	25,000時間
入力	シングルHDBaseT;HDMI2.0(HDCP2.2、HDR10);DP1.2(HDCP1.3);Quad3G/12GSDI/ BarcoLink
入力解像度	NTSCから4Kまで(4,096x2,160)
最大ピクセル・クロック	600MHz
電源要件	120-160V(パワー低減)/200-240V(+/-10%)、20A、50-60Hz
最大消費電力	2,900W(公称)/3,100W(最大)/STBY10W未満
寸法 幅×長さ×高さ	660x830x350mm(本体のみ)
重量	92.0kg(本体のみ)

入力端子



- | | |
|--|---|
| ① 12V 1A 出力 | ⑩ Quad 3G/12G SDI チャンネル A 入力 |
| ② ファームウェアの更新 / USB バックアップ
のカスタム設定 | ⑪ Quad 3G SDI チャンネル B 入力 |
| ③ IP および Art-Net を通じた外部制御用
10/100Bass-T | ⑫ Quad 3G SDI チャンネル C 入力 +
3G/12G SDI チャンネル C 出力 |
| ④ DMX インターフェース入力 | ⑬ Quad 3G SDI チャンネル D 入力 / 出力 |
| ⑤ DMX インターフェース出力 | ⑭ DisplayPort 入力 |
| ⑥ 有線プロジェクター制御用 XLR 入力 | ⑮ HDMI 入力 |
| ⑦ シリアル通信用 RS232 | ⑯ HDBaseT 入力 1 |
| ⑧ 同期入力 3D | ⑰ HDBaseT 入力 2 |
| ⑨ 同期出力 3D | |

入力仕様

SDI	
色スペース	YCbCr
彩度サンプリング	4:2:2
HD-SDI シングルリンク	最高1920×1080@24Hz 最高1920×1080@26Hz 最高1920×1080@30Hz 最高1280×720@50Hz 最高1280×720@60Hz
3G-SDI レベルA シングルリンク	最高2048×1080@50Hz 最高2048×1080@60Hz
3G-SDI「BarcoLink」 シングルリンク	1920×1200@60Hz、@69.94Hz および@60Hz
12G-SDI (チャンネルAのみ) シングルリンク	3840×2160@50Hzおよび60Hz 4096×2160@50Hzおよび60Hz

HDMI	
色スペース	YCbCr 4:2:0 YCbCr 4:2:2 YCbCr 4:4:4 RGB 4:4:4
HDCPサポート	HDCP 1.x HDCP 2.2 RGB 4:4:4
ピクセルタイミング	最高4096×2160@24Hz 最高4096×2160@25Hz 最高4096×2160@30Hz 最高2048×1080@48Hz 最高4096×2160@50Hz 最高4096×2160@60Hz

E2 プレゼンテーションシステム

E2 Tri-Combo



構成済みのカードでショーを完全にコントロール

直観的な操作が可能なユーザー・インターフェイス

1本のケーブルでネイティブ 4K60p入力および出力が可能

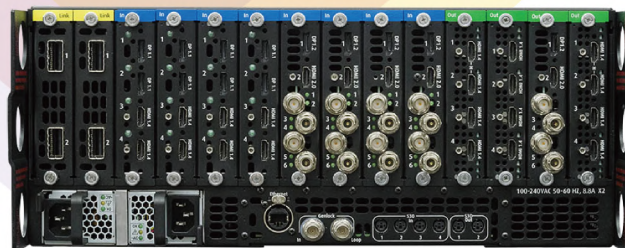

仕様

ビデオ入力	<p>8つのカードを介した40入力 (HDMI/DP コンボは4つの入力、Tri-comboはカードあたり6つの入力) 最大12x 4K入力 - (HDMI/DP コンボは4K@60p x 1、Tri-Comboはカードあたり4K@60p x 2) 16x SDI SD/HD/3G/6G/12G コネクタ 8x HDMI 1.4a (297 Mpix/sec 最大) 4x HDMI 2.0 (594 Mpix/sec 最大) 8x DisplayPort 1.1 (300 MPix/sec 最大) 4x DisplayPort 1.2 (600 Mpix/sec 最大)</p>
ビデオ出力	<p>4つの出力カードを介した18 HD出力 (Event Master シリーズ・カード) 最大5x 4K出力 HDMI出力カードは、1 4K60p または 4 HDをサポート Tri-comboは2 4K60p または 6 HDをサポート TriCombo出力カードはSD/HD/3G/6G/12G x 4、HDMI 2.0 x 1 および DisplayPort 1.2 x 1のコネクタに対応 8x HDMI 1.4a (最大297 Mpix/sec) 3x HDMI 1.4a出力カードが4 HDMIコネクタをサポートカードの上の2つのコネクタは最大297 MPix/sec (2560x1600標準)をサポート下の2つのコネクタは165 MPix/sec (1920x1200標準)をサポート 右端のHDMIカード(スロット14)は、2つの出力マルチビューアとしても使用できる</p>
ゲンロック	<p>BNCコネクタのアナログ・リファレンス入力/ループ; バイレベルとブラック・バースト (SD)、トリレベル (HD) S3D同期:4x入力 Dinコネクタ、2x出力 Dinコネクタ</p>
プログラム出力	<p>最大18のプログラム出力を単一スクリーンまたはタイル/ブレンド表示ワイドスクリーンとして構成可能 (プレビューとマルチビューはすべての構成で利用不可) 最大16x 2048x1200@60p または 4x 3840x2400@60p 四辺すべてに対して独立したエッジ・ブレンディング/フェザリング・コントロール Tri-comboは90度の出力回転をサポート</p>
マルチビュー	<p>柔軟なユーザー定義によるレイアウト プレビューとAUXも含めて、すべての入出力を監視 2つの出力 E2 Event Master プロセッサと同じ専用ハードウェア</p>
寸法 幅×高さ×長さ	432 x 178 x 569 mm
重量	31.0 kg
電力	<p>入力電力:100-240 VAC 50/60Hz 826 ワット デュアル冗長、ホットスワップ可能な電源</p>

価格表

品名	型番	1日料金	2日料金	3日料金
E2プレゼンテーションシステム	E2 Tri-Combo	¥500,000 (税込¥550,000)	¥650,000 (税込¥715,000)	¥750,000 (税込¥825,000)

E2 用イベントコントローラー

EC-210



アップグレードされた処理

直観的な操作で大規模イベントにも対応

価格表

品名	型番	1日料金	2日料金	3日料金
E2用イベントコントローラー	EC-210	¥120,000 (税込¥132,000)	¥156,000 (税込¥171,600)	¥180,000 (税込¥198,000)

仕様

特長	<p>EventMaster ツールセットの高パフォーマンスバージョン・Mac と PC で同じユーザー・インターフェースを使用</p> <p>Event Master シリーズ・プロセッサで完全コントロール</p> <p>複数のコントローラー、GUI インターフェース、プロセッサの同時接続を同一ネットワークでサポート。(コントロールの冗長バックアップ)</p> <p>マルチタッチインターフェイス付き 2 つの内蔵 15.6 インチ・ワイド・スクリーン・フル HD (1,920x1,080) タッチスクリーン</p> <p>1 つの外部 HDMI 出力、最大 2560x1080</p> <p>左側内部画面の外部出力。HD 解像度までの拡張 HDMI ビデオ信号。(標準ソースは Event Master からのマルチビューまたは Aux 出力)</p> <p>カスタム可能な LCD ラベルと複数ページの割り当てを備える 36 個のユーザー割り当て可能インスタント選択ボタン(3 つのパスをプリセット、キュー、ソース、バックグラウンド、またはユーザーキーとして割り当て可能)</p> <p>専用バックグラウンドレイヤーボタンおよび 8 つの専用レイヤー選択ボタン (マルチページ選択) (9 つ以上のレイヤーのある行先にページを変更)</p> <p>マルチページ割り当て機能のある 12 のユーザー定義可能な先行ボタン (今後のリリースで利用可能なすべての先行を簡単にサポート)</p> <p>すべての選択された宛先のトランジション、ライブ・スイッチング、プログラムやトランジション修正などの専用ボタン</p> <p>Cues 用再生/一時停止および停止ボタン</p> <p>構文プログラマーをサポートする 12 の LCD コンテキスト・ディスプレイ・ボタン</p>
接続性	<p>複数の EventMaster シリーズ・システム (E2、S3-4K、EX を含む) をコントロール</p> <p>外部ビデオソース用 HDMI 入力</p> <p>自動レンジ切替のメイン入力 (90-250VAC)</p> <p>2 つ別々のキガビット・イーサネット・ネットワーク・インターフェース接続で、1 つはプライマリ・システム・コントロール用、もう 1 つは補助的なネットワーク用 (追加の IP アドレス範囲とモード)</p>
寸法 幅×高さ×長さ	244x 575 x 901 mm
重量	20.4 kg

マルチフォーマットプロセッサ

ImagePro-4K



最大解像度 4K60P

最高のカラー性能

スケーラーの遅延はクラス最小

価格表

品名	型番	1日料金	2日料金	3日料金
マルチフォーマットプロセッサ	ImagePro-4K	¥70,000 (税込¥77,000)	¥91,000 (税込¥100,100)	¥105,000 (税込¥115,500)

仕様

ビデオ入力	工場出荷時に Tri-combo 入力カード設定済み - HDMI 2.0 4K60p 4:4:4 8 ビット x 1、4:2:2 10 ビット、DisplayPort 1.2 4K60p 4:4:4 10 ビット x 1 および 12G SDI 4K60p 4:2:2 10 ビット x 4 または 3G SDI 1200p@60 4:2:2 10 ビット x 4 に対応
ビデオ出力	工場出荷時に Tri-combo 出力カード設定済み - HDMI 2.0 4K60p 4:4:4 8 ビット x 1、4:2:2 10 ビット、DisplayPort 1.2 4K60p 4:4:4 10 ビット x 1 および 12G SDI 4K60p 4:2:2 10 ビット x 4 または 3G SDI 1200p@60 4:2:2 10 ビット x 4 に対応
ゲンロック	BNC コネクタでアナログリファレンス入力 - SD でのブラックバーストおよびバイレベル、HD リファレンス出力でのトリレベルは、バイレベルおよびトリレベル同期信号に対応する内部同期ジェネレーターによって提供
スケールされた AUX 出力	最大 6 HD シングルスケラー出力または 2 つの 4K60p シングルスケラー出力が、独立したスケールリング、サイズ変更、色補正をサポート
静止画保存	最大 100 HD または 25 UHD (インポートファイルのサイズにより異なる)
マルチビュー	前面パネルでビデオをプレビュー
拡張性	第 2 世代 Event Master 入力カードを将来的にサポート (Tri-Combo カード以外の限定機能)
寸法 幅×高さ×長さ	484 x 44 x 404 mm
重量	6.8 Kg
電力	入力電力:100-240 VAC 50/60Hz 125w

43V型 4K UHD 液晶ディスプレイ

TH-43EQ1J

Panasonic

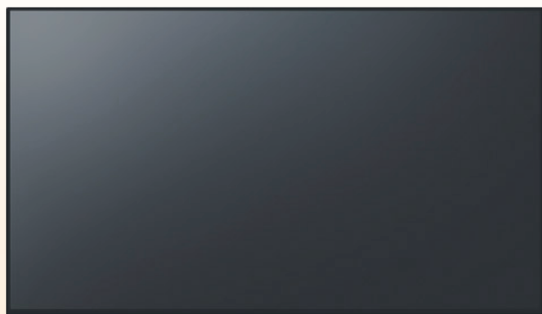

細部まで緻密な 4K 高画質

USB メディアプレーヤー内蔵

ポートレートズーム機能搭載

仕様

画面サイズ	43V型 (1079mm)
液晶パネル/バックライト	VA/ダイレクトLED
画面有効寸法 (W×H)	941×529mm
解像度	3840×2160
輝度	350cd/m ²
コントラスト	4,000 : 1
ダイナミックコントラスト	50,000 : 1
最大表示色	約10.6億色
外形寸法 (W×H×D)	969×560×61mm
質量	9.0kg
消費電力	162W

価格表

品名	型番	1日料金	2日料金	3日料金
43V型4K UHD液晶ディスプレイ	TH-43EQ1J	¥40,000 (税込¥44,000)	¥52,000 (税込¥57,200)	¥60,000 (税込¥66,000)

接続端子

HDMI入力	HDMI TYPE Aコネクター×2 HDCP2.2対応
DVI-D入力	DVI-D 24ピン×1 HDCP1.1対応
PC入力	ミニD-sub15
音声入力	ステレオミニジャック×1

プロフェッショナル 4K カムコーダー

AG-UX180

Panasonic



業界最広角 24mm+ 光学 20 倍ズーム

1.0 型 MOS センサー搭載

4K 60p/50p カメラレコーダー

仕様

撮像素子	1.0型MOS固体撮像素子
有効画素数	879万画素：UHD/FHD 59.94p/29.97p23.98p 946万画素：4K24p
レンズ	光学式手ぶれ補正レンズ、電動20倍ズーム
色温度切換	ATW、ATW LOCK、Ach、Bch プリセット3200K/プリセット5600K/VAR (2000K-15000K)
デジタルズーム	2倍/5倍/10倍/iAズーム (最大30倍)
記録方式	MOV、MP4、AVCHD
映像出力端子	HDMI Type A端子 SDI 3G/1.5G/HD/SD-SDI
外形寸法 (W×H×D)	173×195×346mm
質量	2.0kg
消費電力	19.7W

記録時間表

記録フォーマット		4GB	8GB	16GB	32GB	64GB	128GB
MOV/MP4	4K	100Mbps	-	-	約40分	約1時間20分	約2時間40分
		150Mbps	-	-	-	約55分	約1時間50分
		200Mbps	-	-	約20分	約40分	約1時間20分
	FHD	200Mbps	-	-	約20分	約40分	約1時間20分
		100Mbps	-	-	約20分	約40分	約1時間20分
		50Mbps	約10分	約20分	約40分	約1時間20分	約2時間40分
AVCHD	PS	25Mbps	約19分	約40分	約1時間20分	約2時間40分	約5時間20分
	PH	21Mbps	約21分	約45分	約1時間30分	約3時間	約6時間30分
	HA	21Mbps	約30分	約1時間	約2時間	約4時間10分	約8時間30分
	HE	5Mbps	約1時間30分	約3時間20分	約6時間40分	約13時間40分	約27時間30分
	PM	8Mbps	約1時間	約2時間	約4時間15分	約8時間30分	約17時間10分
	SA	9Mbps	約1時間	約2時間	約4時間	約8時間	約16時間30分
	SA	9Mbps	約1時間	約2時間	約4時間	約8時間	約16時間30分

価格表

品名	型番	1日料金	2日料金	3日料金
プロフェッショナル4Kカムコーダー	AG-UX180	¥32,000 (税込¥35,200)	¥41,600 (税込¥45,760)	¥48,000 (税込¥52,800)

カタログの見方

UDX-4K32

Barco

4K UHD 3チップ DLP® レーザー蛍光体プロジェクター

31000ルーメン

4K UHD

幾何学ひずみ補正

3840 × 2400 ドット

レンズ交換可



■無機蛍光体ホイール付レーザー蛍光体

■コントラスト比2,000 : 1

■スタックフレーム装備

■入力: シングルHDBaseT、HDMI、DisplayPort

クワッドSDI/HD-SDI/デュアルHD-SDI/6G/BarcoLink

使用電源

消費電力

外形寸法

重量

200V-240V

3100W

W844 × H445 × D1018mm

119.0kg

※外形寸法・重量はフレーム込

レンタル価格

1日

¥1,200,000

(税込¥1,320,000)

2日

¥1,560,000

(税込¥1,716,000)

3日

¥1,800,000

(税込¥1,980,000)

①型番

商品の型番です。

②メーカー

ブランド表記です。

③特長アイコン

商品の主な特長を一目で分かりやすく表示しています。

④基本データ

商品を使用する際に必要な基本情報です。

⑤写真

商品の外観を確認できます。

⑥商品概要

アイコンで表示していないその他の特長・仕様を表記しています。

⑦料金

3日間使用までの料金を表記しています。3日以上の場合は日数料率をご参照ください。

一覧表示

■ DLP プロジェクター

NO	機種名	メーカー	型番	仕様	消費電力	重量	料金
1	DLP®プロジェクター レンズ交換可	Barco	UDX-4K32	31000lm・4K UHD	2300W	119.0kg	¥1,200,000 (税込¥1,320,000)

①機種名

商品分類を細かく分けて表記しています。

②メーカー

ブランド表記です。

③型番

商品の型番です。

④仕様

商品情報の主な項目を表記しています。

⑤基本データ

商品を使用する際に必要な基本情報です。

⑥料金

1日間使用の料金を表記しています。2日以上の場合は日数料率をご参照ください。

日数料率について

レンタル日数により、基本料金にかかる料率は下記の通りになります。
また、機種によって料率が異なりますので、詳しくは各ページ下に表記している料率表をご参照ください。

日数	1日	2日	3日	4日	5日	6日	7日	10日	15日	20日	30日
料率	1.0	1.3	1.5	1.7	1.9	2.0	2.2	2.8	3.8	4.8	6.8

日数	1日	2日	3日	4日	5日	6日	7日	10日	15日	20日	30日
料率	1.0	1.6	2.1	2.6	3.0	3.4	3.8	5.0	6.0	7.0	9.0

日数	1日	2日	3日	4日	5日	6日	7日	10日	15日	20日	30日
料率	1.0	1.9	2.6	3.3	4.0	4.6	5.2	6.8	8.9	10.5	12.5

上記以外の長期レンタルの際は弊社担当者までお問い合わせください。

UDX-4K32 Barco

4K UHD 3チップDLP® レーザー蛍光体プロジェクター



- 31000ルーメン
- 4K UHD
- 幾何学ひずみ補正
- 3840 × 2400 ドット
- レンズ交換可



- 無機蛍光体ホイール付レーザー蛍光体
- コントラスト比2,000 : 1
- スタックフレーム装備
- 入力: シングルHDBaseT、HDMI、DisplayPort
クワッドSDI/HD-SDI/デュアルHD-SDI/6G/BarcoLink

使用電源	消費電力	外形寸法	重量
200V-240V	3100W	W844×H445×D1018mm	119.0kg

※外形寸法・重量はフレーム込

レンタル価格

1日	2日	3日
¥1,200,000 (税込¥1,320,000)	¥1,560,000 (税込¥1,716,000)	¥1,800,000 (税込¥1,980,000)

UDX-4K32投写距離表

(単位: mm)

レンズ			スクリーンサイズ (アスペクト比16:9)								
			100インチ	120インチ	150インチ	200インチ	250インチ	300インチ	400インチ	500インチ	600インチ
型番	料金	焦点	2214×1245	2656×1494	3320×1868	4427×2490	5534×3113	6641×3735	8854×4980	11068×6225	13284×7472
TLD+ 0.4:1	¥180,000 (税込¥198,000)	固定	930	1116	1394	1859	2324	2789	3719	4648	5578
TLD+ 1.5-2.0:1	¥35,000 (税込¥38,500)	最短	3298	3957	4947	6596	8245	9894	13192	16490	19788
		最長	4493	5392	6740	8986	11233	13480	17973	22467	26960
TLD+ 2.0-2.8:1	¥35,000 (税込¥38,500)	最短	4471	5365	6706	8942	11178	13413	17885	22356	26827
		最長	6043	7251	9064	12085	15107	18128	24171	30214	36257
TLD+ 2.8-4.5:1	¥35,000 (税込¥38,500)	最短	6065	7278	9098	12130	15163	18195	24260	30325	36390
		最長	9806	11767	14709	19612	24514	29417	39223	49029	58835
TLD+ 4.5-7.7:1	¥35,000 (税込¥38,500)	最短	9783	11740	14675	19567	24459	29351	39135	48918	58702
		最長	16512	19815	24769	33025	41282	49538	66051	82563	99076
TLD+ 7.5-11.2:1	¥80,000 (税込¥88,000)	最短	16403	19683	24604	32805	41006	49207	65609	82011	98413
		最長	24416	29299	36623	48831	61038	73246	97661	122076	146491

PT-RQ25KJ Panasonic

レーザー光源3チップDLP® プロジェクター

- 20000ルーメン
- ピクセルシフト4K
- 幾何学ひずみ補正
- 1920 × 1200 ドット
- レンズ交換可



- 3チップDLP
- 「クワッドピクセルドライブ」による4K解像度を実現
- レーザー光源により約20,000時間連続使用可能
- 幾何学ひずみ補正機能
- 100Vで15,000lmの高輝度投写が可能
- コントラスト比25,000 : 1
- 入力: HDMI、DisplayPort、12G-SDI

使用電源	消費電力	外形寸法	重量
100V-240V	1330W	W550×H220×D570mm	35.0kg

レンタル価格

1日	2日	3日
¥850,000 (税込¥935,000)	¥1,105,000 (税込¥1,215,500)	¥1,275,000 (税込¥1,402,500)

PT-RQ25KJ投写距離表

(単位: mm)

レンズ			スクリーンサイズ (アスペクト比16:9)								
			100インチ	120インチ	150インチ	200インチ	250インチ	300インチ	400インチ	500インチ	600インチ
型番	料金	焦点	2214×1245	2656×1494	3320×1868	4427×2490	5534×3113	6641×3735	8854×4980	11068×6225	13284×7472
ET-D75LE6	¥25,000 (税込¥27,500)	最短	2433	2931	3678	4923	6168	7413	9903	12393	14883
		最長	2916	3514	4411	5906	7401	8896	11886	14876	17866
ET-D3LET30	¥20,000 (税込¥22,000)	最短	6324	7614	9549	12774	15999	19224	25674	32124	38574
		最長	12361	14871	18636	24911	31186	37461	50011	62561	75111
ET-D3LET40	¥20,000 (税込¥22,000)	最短	12203	14677	18388	24573	30758	36943	49313	61683	74053
		最長	19645	23611	29560	39475	49390	59305	79135	98965	118795

レンタル日数に対する料率 ●長期レンタル料金につきましては、弊社営業担当までお問い合わせください。

日数	1日	2日	3日	4日	5日	6日	7日	10日	15日	20日	30日
料率	1.0	1.3	1.5	1.7	1.9	2.0	2.2	2.8	3.8	4.8	6.8

PT-DZ21K

Panasonic

3チップDLP® プロジェクター



- 20000ルーメン
- WUXGA リアル
- 幾何学ひずみ補正
- 1920 × 1200 ドット
- レンズ交換可



- 3チップDLP
- 4ランプ内蔵
- スタックフレーム装備
- 幾何学ひずみ補正機能
- コントラスト比10,000:1
- エッジブレンド機能搭載
- 入力: HDMI、DVI-D、3G/HD/SD-SDI、RGB1、RGB2、ビデオ

使用電源	消費電力	外形寸法	重量
200V-240V	2300W	W712×H408.5×D932mm	62.4kg

※外形寸法・重量はフレーム込

レンタル価格

1日	2日	3日
¥800,000 (税込¥880,000)	¥1,040,000 (税込¥1,144,000)	¥1,200,000 (税込¥1,320,000)

■PT-DZ21K投写距離表

(単位: mm)

レンズ			スクリーンサイズ (アスペクト比16:9)								
			100インチ	120インチ	150インチ	200インチ	250インチ	300インチ	400インチ	500インチ	600インチ
型番	料金	焦点	2214×1245	2656×1494	3320×1868	4427×2490	5534×3113	6641×3735	8854×4980	11068×6225	13284×7472
TY-D75LE5	¥25,000 (税込¥27,500)	固定	1496	1812	2286	3076	3866	4656	6237	7817	9397
ET-D75LE6	¥25,000 (税込¥27,500)	最短	2010	2430	3050	4080	5120	6150	8220	10290	12360
		最長	2400	2900	3650	4890	6130	7370	9850	12330	14800
TY-D75LE1	¥20,000 (税込¥22,000)	最短	2991	3605	4525	6059	7593	9126	12194	15261	18329
		最長	3998	4818	6047	8096	10145	12195	16293	20391	24490
ET-D75LE2	¥20,000 (税込¥22,000)	最短	4036	4859	6093	8151	10209	12266	16381	20497	24612
		最長	6066	7301	9153	12239	15326	18412	24585	30758	36931
TY-D75LE3	¥20,000 (税込¥22,000)	最短	6077	7312	9163	12250	15336	18423	24596	30768	36941
		最長	10188	12250	15342	20497	25652	30806	41116	51425	61734
TY-D75LE4	¥20,000 (税込¥22,000)	最短	10193	12255	15348	20502	25657	30811	41120	51429	61738
		最長	16292	19570	24488	32685	40881	49078	65471	81864	98257

PT-DZ13K

Panasonic

3チップDLP® プロジェクター



- 12000ルーメン
- WUXGA リアル
- 幾何学ひずみ補正
- 1920 × 1200 ドット
- レンズ交換可



- 3チップDLP
- 2ランプ内蔵
- 幾何学ひずみ補正機能
- コントラスト比10,000:1
- エッジブレンド機能搭載
- 入力: HDMI、DVI-D、3G/HD/SD-SDI、RGB1、RGB2、ビデオ

使用電源	消費電力	外形寸法	重量
100V	1020W	W530×H200×D548.5mm	24.0kg

レンタル価格

1日	2日	3日
¥430,000 (税込¥473,000)	¥559,000 (税込¥614,900)	¥645,000 (税込¥709,500)

■PT-DZ13K投写距離表

(単位: mm)

レンズ			スクリーンサイズ (アスペクト比16:9)								
			100インチ	120インチ	150インチ	200インチ	250インチ	300インチ	400インチ	500インチ	600インチ
型番	料金	焦点	2214×1245	2656×1494	3320×1868	4427×2490	5534×3113	6641×3735	8854×4980	11068×6225	13284×7472
TY-D75LE5	¥25,000 (税込¥27,500)	固定	1496	1812	2286	3076	3866	4656	6237	7817	9397
ET-D75LE6	¥25,000 (税込¥27,500)	最短	2010	2430	3050	4080	5120	6150	8220	10290	12360
		最長	2400	2900	3650	4890	6130	7370	9850	12330	14800
TY-D75LE1	¥20,000 (税込¥22,000)	最短	2991	3605	4525	6059	7593	9126	12194	15261	18329
		最長	3998	4818	6047	8096	10145	12195	16293	20391	24490
ET-D75LE2	¥20,000 (税込¥22,000)	最短	4036	4859	6093	8151	10209	12266	16381	20497	24612
		最長	6066	7301	9153	12239	15326	18412	24585	30758	36931
TY-D75LE3	¥20,000 (税込¥22,000)	最短	6077	7312	9163	12250	15336	18423	24596	30768	36941
		最長	10188	12250	15342	20497	25652	30806	41116	51425	61734
TY-D75LE4	¥20,000 (税込¥22,000)	最短	10193	12255	15348	20502	25657	30811	41120	51429	61738
		最長	16292	19570	24488	32685	40881	49078	65471	81864	98257

プロジェクトター

スクリーン

ディスプレイ&モニター

RGB&ビデオ周辺機器

プレーヤー&レコーダー

カメラ&周辺機器

音響機器

会議用機器

その他

PT-DZ8700 Panasonic

3チップDLP® プロジェクター



- 10600ルーメン
- WUXGAリアル
- 幾何学ひずみ補正
- 1920 × 1200ドット
- レンズ交換可



- 3チップDLP
- 2ランプ内蔵
- スタックフレーム装備
- 幾何学ひずみ補正機能
- コントラスト比10,000:1
- 入力: HDMI, DVI-D, HD/SD-SDI, RGB1, RGB2, ビデオ, Sビデオ

使用電源	消費電力	外形寸法	重量
100V	990W	W610 × H349 × D656mm	32.7kg

※外形寸法・重量はフレーム込

レンタル価格

1日	2日	3日
¥400,000 (税込¥440,000)	¥520,000 (税込¥572,000)	¥600,000 (税込¥660,000)

PT-DZ8700投写距離表

(単位: mm)

レンズ			スクリーンサイズ (アスペクト比16:9)									
			100インチ	120インチ	150インチ	200インチ	250インチ	300インチ	400インチ	500インチ	600インチ	
型番	料金	焦点	2214×1245	2656×1494	3320×1868	4427×2490	5534×3113	6641×3735	8854×4980	11068×6225	13284×7472	
TY-D75LE5	¥25,000 (税込¥27,500)	固定	1496	1812	2286	3076	3866	4656	6237	7817	9397	
ET-D75LE6	¥25,000 (税込¥27,500)	最短	2010	2430	3050	4080	5120	6150	8220	10290	12360	
		最長	2400	2900	3650	4890	6130	7370	9850	12330	14800	
TY-D75LE1	¥20,000 (税込¥22,000)	最短	2991	3605	4525	6059	7593	9126	12194	15261	18329	
		最長	3998	4818	6047	8096	10145	12195	16293	20391	24490	
ET-D75LE2	¥20,000 (税込¥22,000)	最短	4036	4859	6093	8151	10209	12266	16381	20497	24612	
		最長	6066	7301	9153	12239	15326	18412	24585	30758	36931	
TY-D75LE3	¥20,000 (税込¥22,000)	最短	6077	7312	9163	12250	15336	18423	24596	30768	36941	
		最長	10188	12250	15342	20497	25652	30806	41116	51425	61734	
TY-D75LE4	¥20,000 (税込¥22,000)	最短	10193	12255	15348	20502	25657	30811	41120	51429	61738	
		最長	16292	19570	24488	32685	40881	49078	65471	81864	98257	

PT-RZ970JB Panasonic

レーザー光源 1チップDLP® プロジェクター



- 10000ルーメン
- WUXGAリアル
- 幾何学ひずみ補正
- 1920 × 1200ドット
- レンズ交換可



- 1チップDLP
- レーザー光源により約20,000時間連続使用可能
- 幾何学ひずみ補正機能
- コントラスト比10,000:1
- 360° どの角度でも設置が可能
- 入力: HDMI, DVI-D, 3G/HD/SD-SDI, RGB1, RGB2, ビデオ

使用電源	消費電力	外形寸法	重量
100V	1050W	W498 × H200 × D538mm	22.4kg

レンタル価格

1日	2日	3日
¥190,000 (税込¥209,000)	¥247,000 (税込¥271,700)	¥285,000 (税込¥313,500)

PT-RZ970JB投写距離表

(単位: mm)

レンズ			スクリーンサイズ (アスペクト比16:9)									
			100インチ	120インチ	150インチ	200インチ	250インチ	300インチ	400インチ	500インチ	600インチ	
型番	料金	焦点	2214×1245	2656×1494	3320×1868	4427×2490	5534×3113	6641×3735	8854×4980	11068×6225	13284×7472	
ET-DLE085	¥12,000 (税込¥13,200)	最短	1750	2100	2640	3540	4430	5330	7120	8910	10710	
		最長	2170	2620	3280	4390	5500	6610	8830	11050	13270	
ET-DLE150	¥10,000 (税込¥11,000)	最短	2890	3470	4360	5820	7290	8760	11700	14640	17580	
		最長	4190	5040	6310	8430	10550	12670	16910	21150	25390	
ET-DLE250	¥10,000 (税込¥11,000)	最短	5050	6080	7620	10190	12750	15320	20460	25590	30720	
		最長	8030	9650	12080	16140	20190	24250	32350	40460	48570	
ET-DLE350	¥10,000 (税込¥11,000)	最短	7960	9580	12000	16050	20100	24140	32240	40330	48420	
		最長	12090	14540	18210	24320	30440	36550	48780	61010	73240	
ET-DLE450	¥10,000 (税込¥11,000)	最短	11950	14400	18080	24200	30330	36450	48710	60960	73210	
		最長	19070	22940	28750	38440	48120	57810	77180	96550	115910	

レンタル日数に対する料率 ●長期レンタル料金につきましては、弊社営業担当までお問い合わせください。

日数	1日	2日	3日	4日	5日	6日	7日	10日	15日	20日	30日
料率	1.0	1.3	1.5	1.7	1.9	2.0	2.2	2.8	3.8	4.8	6.8

PT-DZ870K

Panasonic

1チップDLP® プロジェクター



- 8500ルーメン
- WUXGA リアル
- 幾何学ひずみ補正
- 1920 × 1200 ドット
- レンズ交換可



- 1チップDLP
- 2ランプ内蔵
- 幾何学ひずみ補正機能
- コントラスト比10,000:1
- 「ダイナミックRGBブースター」により、明るさと色再現性を両立
- 入力: DVI-D、HD/SD-SDI、RGB1、RGB2、ビデオ、Sビデオ

使用電源	消費電力	外形寸法	重量
100V	1050W	W498×H200×D541mm	17.6kg

レンタル価格

1日	2日	3日
¥180,000 (税込¥198,000)	¥234,000 (税込¥257,400)	¥270,000 (税込¥297,000)

■PT-DZ870K投写距離表

(単位: mm)

レンズ			スクリーンサイズ (アスペクト比16:9)								
			100インチ	120インチ	150インチ	200インチ	250インチ	300インチ	400インチ	500インチ	600インチ
型番	料金	焦点	2214×1245	2656×1494	3320×1868	4427×2490	5534×3113	6641×3735	8854×4980	11068×6225	13284×7472
ET-DLE085	¥12,000 (税込¥13,200)	最短	1745	2104	2641	3538	4434	5330	7122	8914	10707
		最長	2174	2618	3284	4393	5502	6612	8830	11049	13267
ET-DLE150	¥10,000 (税込¥11,000)	最短	2885	3473	4355	5825	7294	8764	11704	14643	17582
		最長	4191	5039	6311	8431	10551	12671	16912	21152	25393
ET-DLE250	¥10,000 (税込¥11,000)	最短	5054	6081	7621	10188	12755	15322	20456	25590	30723
		最長	8029	9651	12083	16137	20192	24246	32354	40462	48571
ET-DLE350	¥10,000 (税込¥11,000)	最短	7958	9576	12004	16051	20097	24144	32236	40329	48422
		最長	12094	14540	18209	24323	30438	36552	48781	61010	73239
ET-DLE450	¥10,000 (税込¥11,000)	最短	11950	14400	18076	24202	30328	36454	48706	60957	73209
		最長	19070	22944	28754	38439	48123	57808	77177	96546	115915

PT-DZ780JB

Panasonic

1チップDLP® プロジェクター



- 7000ルーメン
- WUXGA リアル
- 幾何学ひずみ補正
- 1920 × 1200 ドット
- レンズ交換可



- 1チップDLP
- 2ランプ内蔵
- 幾何学ひずみ補正機能
- コントラスト比3,000:1
- 運転音30dBという静音性を実現
- 入力: HDMI、DVI-D、3G/HD/SD-SDI、RGB1、RGB2、ビデオ

使用電源	消費電力	外形寸法	重量
100V	790W	W498×H175×D508mm	17.0kg

レンタル価格

1日	2日	3日
¥165,000 (税込¥181,500)	¥214,500 (税込¥235,950)	¥247,500 (税込¥272,250)

■PT-DZ780JB投写距離表

(単位: mm)

レンズ			スクリーンサイズ (アスペクト比16:9)								
			100インチ	120インチ	150インチ	200インチ	250インチ	300インチ	400インチ	500インチ	600インチ
型番	料金	焦点	2214×1245	2656×1494	3320×1868	4427×2490	5534×3113	6641×3735	8854×4980	11068×6225	13284×7472
ET-DLE085	¥12,000 (税込¥13,200)	最短	1745	2104	2641	3538	4434	5330	7122	8914	10707
		最長	2174	2618	3284	4393	5502	6612	8830	11049	13267
ET-DLE150	¥10,000 (税込¥11,000)	最短	2885	3473	4355	5825	7294	8764	11704	14643	17582
		最長	4191	5039	6311	8431	10551	12671	16912	21152	25393
ET-DLE250	¥10,000 (税込¥11,000)	最短	5054	6081	7621	10188	12755	15322	20456	25590	30723
		最長	8029	9651	12083	16137	20192	24246	32354	40462	48571
ET-DLE350	¥10,000 (税込¥11,000)	最短	7958	9576	12004	16051	20097	24144	32236	40329	48422
		最長	12094	14540	18209	24323	30438	36552	48781	61010	73239
ET-DLE450	¥10,000 (税込¥11,000)	最短	11950	14400	18076	24202	30328	36454	48706	60957	73209
		最長	19070	22944	28754	38439	48123	57808	77177	96546	115915

プロジェクト

スクリーン

ディスプレイ&モニター

RGB&ビデオ周辺機器

プレーヤー&レコーダー

カメラ&周辺機器

音響機器

会議用機器

その他

PT-DZ6710L Panasonic

1チップDLP® プロジェクター

- 6000ルーメン
- WUXGA リアル
- 縦台形補正可
- 1920 × 1200 ドット
- レンズ交換可



- 1チップDLP
- 2ランプ内蔵
- コントラスト比2,000 : 1
- 明るさと色再現性を両立させる「RGBブースター」
- 入力：DVI-D、HD/SD-SDI、RGB1、RGB2、ビデオ、Sビデオ



レンタル価格

1日	2日	3日
¥130,000 (税込¥143,000)	¥169,000 (税込¥185,900)	¥195,000 (税込¥214,500)

■PT-DZ6710L投写距離表

(単位：mm)

レンズ			スクリーンサイズ (アスペクト比16 : 9)								
			100インチ	120インチ	150インチ	200インチ	250インチ	300インチ	400インチ	500インチ	600インチ
型番	料金	焦点	2214×1245	2656×1494	3320×1868	4427×2490	5534×3113	6641×3735	8854×4980	11068×6225	13284×7472
ET-DLE085	¥12,000 (税込¥13,200)	最短	1745	2104	2641	3538	4434	5330	7122	8914	10707
		最長	2174	2618	3284	4393	5502	6612	8830	11049	13267
ET-DLE150	¥10,000 (税込¥11,000)	最短	2890	3470	4360	5830	7290	8760	11700	14640	17580
		最長	4190	5040	6310	8430	10550	12670	16910	21150	25390
ET-DLE250	¥10,000 (税込¥11,000)	最短	5050	6080	7620	10190	12760	15320	20460	25590	30720
		最長	8030	9650	12080	16140	20190	24250	32350	40460	48570
ET-DLE350	¥10,000 (税込¥11,000)	最短	7960	9580	12000	16050	20100	24140	32240	40330	48420
		最長	12090	14540	18210	24320	30440	36550	48780	64010	73240
ET-DLE450	¥10,000 (税込¥11,000)	最短	11950	14400	18080	24200	30330	36450	48710	60960	73210
		最長	19070	22940	28750	38440	48120	57810	77180	96550	115920

NP-V300WJD NEC

DLP® プロジェクター

- 3000ルーメン
- WXGA リアル
- 1280 × 800 ドット



- コントラスト比3,000 : 1
- 動作音が気にならない静音設計
- 入力：HDMI、RGB1、RGB2、ビデオ、Sビデオ



レンタル価格

1日	2日	3日
¥20,000 (税込¥22,000)	¥26,000 (税込¥28,600)	¥30,000 (税込¥33,000)

■NP-V300WJD投写距離表

(単位：mm)

レンズ		スクリーンサイズ (アスペクト比4 : 3)								
		60インチ	80インチ	100インチ	120インチ	150インチ	180インチ	200インチ	240インチ	300インチ
焦点		1219×914	1626×1219	2032×1524	2438×1829	3048×2286	3658×2743	4064×3048	4877×3658	6096×4572
最短		2000	2670	3340	4000	5000	6000	6670	8010	10010
最長		2200	2930	3660	4390	5490	6590	7320	8780	10980

XJ-V1 CASIO

レーザー光源 DLP® プロジェクター

- 2700ルーメン
- XGA リアル
- 1024 × 768 ドット



- コントラスト比20,000 : 1
- レーザー&LEDハイブリット光源
- 入力：HDMI、RGB



レンタル価格

1日	2日	3日
¥15,000 (税込¥16,500)	¥19,500 (税込¥21,450)	¥22,500 (税込¥24,750)

■XJ-V1投写距離表

(単位：mm)

レンズ		スクリーンサイズ (アスペクト比4 : 3)							
		40インチ	60インチ	80インチ	100インチ	150インチ	200インチ	300インチ	
焦点		813×610	1219×914	1626×1219	2032×1524	3048×2286	4064×3048	6096×4572	
最短		1150	1790	2430	3070	4670	6270	9470	
最長		1280	1990	2700	3410	5180	6950	10490	

レンタル日数に対する料率 ●長期レンタル料金につきましては、弊社営業担当までお問い合わせください。

日数	1日	2日	3日	4日	5日	6日	7日	10日	15日	20日	30日
料率	1.0	1.3	1.5	1.7	1.9	2.0	2.2	2.8	3.8	4.8	6.8

■ DLP® プロジェクター

NO	機種名	メーカー	型番	仕様	消費電力	重量	料金
1	DLP® プロジェクター レンズ交換可	Barco	UDX-4K32	31000lm・4K UHD	3100W	119.0kg	¥1,200,000 (税込¥1,320,000)
2		Panasonic	PT-RQ25KJ	20000lm・ピクセルシフト 4K	1330W	35.0kg	¥850,000 (税込¥935,000)
3		Panasonic	PT-DZ21K	20000lm・WUXGA リアル	2300W	51.7kg	¥800,000 (税込¥880,000)
4		NEC	HL-16000HD (N)	14000lm・2K リアル	3000W	88.0kg	¥700,000 (税込¥770,000)
5		Panasonic	PT-DZ13K	12000lm・WUXGA リアル	1020W	24.0kg	¥430,000 (税込¥473,000)
6		Panasonic	PT-DZ12000	12000lm・WUXGA リアル	1500W	35.0kg	¥500,000 (税込¥560,000)
7		Panasonic	PT-DZ8700	10600lm・WUXGA リアル	990W	32.7kg	¥400,000 (税込¥440,000)
8		Panasonic	PT-RZ970JB	10000lm・WUXGA リアル	1050W	22.4kg	¥190,000 (税込¥209,000)
9		Panasonic	PT-DZ870K	8500lm・WUXGA リアル	1050W	17.6kg	¥180,000 (税込¥198,000)
10		Panasonic	PT-DZ780JB	7000lm・WUXGA リアル	790W	17.0kg	¥165,000 (税込¥181,500)
11		Panasonic	TH-D6000LK	6500lm・XGA リアル	800W	15.2kg	¥110,000 (税込¥121,000)
12		Panasonic	PT-DZ6710L	6000lm・WUXGA リアル	850W	15.2kg	¥130,000 (税込¥143,000)
13		Panasonic	PT-D5500	5000lm・XGA リアル	770W	13.7kg	¥60,000 (税込¥66,000)
14	DLP® プロジェクター レンズ交換不可	NEC	NP-V300WJD	3000lm・WXGA リアル	278W	2.5kg	¥20,000 (税込¥22,000)
15		CASIO	XJ-V1	2700lm・XGA リアル	150W	2.8kg	¥15,000 (税込¥16,500)
16		CASIO	XJ-S35	2000lm・XGA	260W	1.8kg	¥12,000 (税込¥13,200)

■ DLP® プロジェクター対応レンズ

NO	機種名	メーカー	型番	仕様	重量	料金
1	UDX-4K32 用	Barco	TLD + 0.4:1	L 型超短固定レンズ (0.37 : 1)	8.0kg	¥180,000 (税込¥198,000)
2		Barco	TLD + 1.5-2.0:1	短焦点ズームレンズ (1.39 - 1.87 : 1)	6.0kg	¥35,000 (税込¥38,500)
3		Barco	TLD + 2.0-2.8:1	短焦点ズームレンズ (1.87 - 2.56 : 1)	5.1kg	¥35,000 (税込¥38,500)
4		Barco	TLD + 2.8-4.5:1	中焦点ズームレンズ (2.56 - 4.17 : 1)	5.15kg	¥35,000 (税込¥38,500)
5		Barco	TLD + 4.5-7.5:1	長焦点ズームレンズ (4.17 - 6.95 : 1)	4.5kg	¥35,000 (税込¥38,500)
6		Barco	TLD + 7.5-11.2:1	長焦点ズームレンズ (6.93 - 10.3 : 1)	5.5kg	¥80,000 (税込¥88,000)
7	PT-RQ25KJ 用	Panasonic	ET-D3LET30	ズームレンズ (2.88 - 5.61 : 1)	5.8kg	¥20,000 (税込¥22,000)
8		Panasonic	ET-D3LET40	ズームレンズ (5.54 - 8.90 : 1)	5.0kg	¥20,000 (税込¥22,000)
9	HL16000HD(N) 用	NEC	L2K-22ZHB	ズームレンズ (2.2 - 3.0 : 1)	5.4kg	¥70,000 (税込¥77,000)
10		NEC	L2K-30ZHB	ズームレンズ (3.0 - 4.3 : 1)	5.2kg	¥70,000 (税込¥77,000)
11		NEC	L2K-43ZHB	ズームレンズ (4.3 - 6.0 : 1)	7.0kg	¥90,000 (税込¥99,000)
12		NEC	L2K-55ZHB	ズームレンズ (5.5 - 8.5 : 1)	7.5kg	¥100,000 (税込¥110,000)
13	PT-DZ21K/PT-DZ13K/ PT-DZ12000/PT-DZ8700 用	Panasonic	ET-D75LE90	固定焦点レンズ (0.36 : 1)	6.5kg	¥80,000 (税込¥88,000)
14		Panasonic	TY-D75LE5	固定短焦点レンズ (0.8 : 1)	6.0kg	¥25,000 (税込¥27,500)
15		Panasonic	ET-D75LE6	ズームレンズ (1.0 - 1.2 : 1)	8.7kg	¥25,000 (税込¥27,500)
16		Panasonic	TY-D75LE1	ズームレンズ (1.5 - 2.0 : 1)	4.6kg	¥20,000 (税込¥22,000)
17		Panasonic	ET-D75LE2	ズームレンズ (2.0 - 3.0 : 1)	4.0kg	¥20,000 (税込¥22,000)
18		Panasonic	TY-D75LE3	ズームレンズ (3.0 - 5.0 : 1)	4.1kg	¥20,000 (税込¥22,000)
19		Panasonic	TY-D75LE4	ズームレンズ (5.0 - 8.0 : 1)	3.7kg	¥20,000 (税込¥22,000)
20	PT-RZ970JB/PT-DZ870K/ PT-DZ780JB/PT-D6000LK/ PT-DZ6710L 用	Panasonic	ET-DLE030	固定焦点レンズ (0.38 : 1)	1.3kg	¥20,000 (税込¥22,000)
21		Panasonic	ET-DLE085	短焦点ズームレンズ (0.8 - 1.0 : 1)	1.3kg	¥12,000 (税込¥13,200)
22		Panasonic	ET-DLE150	短焦点ズームレンズ (1.3 - 2.0 : 1)	1.1kg	¥10,000 (税込¥11,000)
23		Panasonic	ET-DLE250	中焦点ズームレンズ (2.4 - 3.7 : 1)	1.0kg	¥10,000 (税込¥11,000)
24		Panasonic	ET-DLE350	長焦点ズームレンズ (3.7 - 5.7 : 1)	1.1kg	¥10,000 (税込¥11,000)
25	Panasonic	ET-DLE450	超長焦点ズームレンズ (5.5 - 8.9 : 1)	1.3kg	¥10,000 (税込¥11,000)	
24	PT-D5500 用	Panasonic	ET-DLE050	固定短焦点レンズ (0.8 : 1)	0.9kg	¥10,000 (税込¥11,000)
25		Panasonic	ET-DLE100	短焦点ズームレンズ (1.3 - 1.8 : 1)	1.0kg	¥10,000 (税込¥11,000)
26		Panasonic	ET-DLE 標準	標準ズームレンズ (1.8 - 2.4 : 1)	0.8kg	¥5,000 (税込¥5,500)
27		Panasonic	ET-DLE300	長焦点ズームレンズ (3.7 - 5.7 : 1)	0.9kg	¥10,000 (税込¥11,000)

プロジェクター

スクリーン

ディスプレイ&モニター

RGB&ビデオ周辺機器

プレーヤー&レコーダー

カメラ&周辺機器

音響機器

会議用機器

その他

EB-PU2216B EPSON

レーザー光源液晶プロジェクター

- 16000ルーメン
- シフト4K
- 幾何学ひずみ補正
- 1920 × 1200 ドット
- レンズ交換可



- 3原色液晶シャッター投映方式
- シフト技術による4K解像度を実現
- レーザー光源
- コントラスト比2,500,000 : 1
- 入力：HDMI、DVI-D、3G/HD/SD-SDI、RGB

使用電源	消費電力	外形寸法	重量
100V-240V	1118W	W586 × H185 × D492mm	24.3kg

レンタル価格

1日	2日	3日
¥260,000 (税込¥286,000)	¥338,000 (税込¥371,800)	¥390,000 (税込¥429,000)

■EB-PU2216B投写距離表

(単位：mm)

レンズ			スクリーンサイズ (アスペクト比16 : 9)								
			100インチ	120インチ	150インチ	200インチ	250インチ	300インチ	350インチ	400インチ	450インチ
型番	料金	焦点	2214×1245	2656×1494	3320×1868	4427×2490	5534×3113	6641×3735	7747×4358	8854×4980	9961×5603
ELPLW05	¥10,000 (税込¥11,000)	最短	1681	2033	2561	3441	4321	5201	6081	6961	7841
		最長	2362	2846	3572	4782	5992	7202	8412	9622	10832
ELPLM10	¥10,000 (税込¥11,000)	最短	5338	6432	8073	10808	13543	16278	19013	21748	24483
		最長	8189	9853	12349	16509	20669	24829	28989	33149	37309
ELPLM11	¥10,000 (税込¥11,000)	最短	7791	9397	11806	15821	19836	23851	27866	31881	35896
		最長	11925	14357	18005	24085	30165	36245	42325	48405	54485
ELPLL08	¥10,000 (税込¥11,000)	最短	11605	13989	17565	23525	29485	35445	41405	47365	53325
		最長	16342	19674	24672	33002	41332	49662	57992	66322	74652

EB-Z10005U EPSON

液晶プロジェクター

- 10000ルーメン
- WUXGA リアル
- 幾何学ひずみ補正
- 1920 × 1200 ドット
- レンズ交換可



- 3原色液晶シャッター投映方式
- 2ランプ内蔵
- コントラスト比15,000 : 1
- 360° どの角度でも設置が可能
- 本体背面にステータスマニターを搭載
- 入力：HDMI、DVI-D、HD-SDI、RGB1、RGB2、ビデオ



使用電源	消費電力	外形寸法	重量
100V-120V	1120W	W692 × H381 × D770mm	41.5kg

※外形寸法・重量はフレーム込

レンタル価格

1日	2日	3日
¥170,000 (税込¥187,000)	¥221,000 (税込¥243,100)	¥255,000 (税込¥280,500)

■EB-Z10005U投写距離表

(単位：mm)

レンズ			スクリーンサイズ (アスペクト比16 : 9)								
			100インチ	120インチ	150インチ	200インチ	250インチ	300インチ	350インチ	400インチ	450インチ
型番	料金	焦点	2214×1245	2656×1494	3320×1868	4427×2490	5534×3113	6641×3735	7747×4358	8854×4980	9961×5603
ELPLR04	¥12,000 (税込¥13,200)	固定	1530	1850	2330	3130	3930	4730	5530	6630	7130
ELPLW04	¥10,000 (税込¥11,000)	最短	2610	3150	3950	5300	6640	7980	9330	10670	12010
		最長	3580	4310	5400	7230	9050	10880	12700	14530	16350
ELPLS04	¥7,000 (税込¥7,700)	最短	3470	4170	5240	7010	8790	10560	12330	14110	15880
		最長	5650	6790	8510	11370	14230	17100	19960	22820	25690
ELPLM06	¥10,000 (税込¥11,000)	最短	5340	6440	8080	10820	13550	16290	19030	21760	24500
		最長	8190	9860	12360	16520	20680	24840	29000	33170	37330
ELPLM07	¥10,000 (税込¥11,000)	最短	7790	9390	11800	15810	19830	23840	27850	31870	35880
		最長	11920	14360	18000	24080	30160	36240	42320	48400	54480
ELPLL07	¥10,000 (税込¥11,000)	最短	11600	13980	17560	23520	29480	35430	41390	47350	53310
		最長	16340	19670	24670	33000	41320	49650	57980	66310	74640

レンタル日数に対する料率 ●長期レンタル料金につきましては、弊社営業担当までお問い合わせください。

日数	1日	2日	3日	4日	5日	6日	7日	10日	15日	20日	30日
料率	1.0	1.3	1.5	1.7	1.9	2.0	2.2	2.8	3.8	4.8	6.8

EB-Z8455WU

EPSON

液晶プロジェクター



7000ルーメン

WUXGA リアル

幾何学ひずみ補正

1920 × 1200 ドット

レンズ交換可



- 3原色液晶シャッター投射方式
- 2ランプ内蔵
- コントラスト比5,000:1
- 360° どの角度でも設置が可能
- 入力: HDMI1、HDMI2、HD/SD-SDI、RGB1、RGB2、ビデオ、Sビデオ

使用電源	消費電力	外形寸法	重量
100V	968W	W534×H167×D734mm	20.2kg

レンタル価格

1日	2日	3日
¥160,000 (税込¥176,000)	¥208,000 (税込¥228,800)	¥240,000 (税込¥264,000)

■EB-Z8455WU投写距離表

(単位: mm)

レンズ			スクリーンサイズ (アスペクト比16:9)								
			100インチ	120インチ	150インチ	200インチ	250インチ	300インチ	350インチ	400インチ	450インチ
型番	料金	焦点	2214×1245	2656×1494	3320×1868	4427×2490	5534×3113	6641×3735	7747×4358	8854×4980	9961×5603
ELPLR04	¥12,000 (税込¥13,200)	固定	1700	2050	2580	3460	4340	5220	6100	6980	7860
ELPLW04	¥10,000 (税込¥11,000)	最短	2900	3490	4380	5870	7350	8840	10320	11810	13290
		最長	3970	4780	5990	8010	10030	12050	14070	16090	18110
ELPLS04	¥7,000 (税込¥7,700)	最短	3840	4620	5800	7760	9720	11680	13640	15600	17560
		最長	6240	7500	9400	12560	15720	18880	22040	25200	28360
ELPLM06	¥10,000 (税込¥11,000)	最短	5930	7140	8960	11990	15020	18050	21080	24110	27140
		最長	9060	10900	13660	18250	22850	27440	32040	36630	41230
ELPLM07	¥10,000 (税込¥11,000)	最短	8640	10420	13080	17520	21960	26400	30840	35280	39720
		最長	13200	15880	19910	26630	33340	40060	46770	53490	60200
ELPLL07	¥10,000 (税込¥11,000)	最短	12860	15500	19450	26040	32630	39220	45810	52400	58990
		最長	18080	21760	27280	36480	45680	54880	64080	73280	82480

LP-XP100L

SANYO

液晶プロジェクター



6500ルーメン

XGA リアル

縦台形補正

1024 × 768 ドット

レンズ交換可



- 3原色液晶シャッター投射方式
- 1ランプ内蔵
- コントラスト比2,000:1
- 入力: DVI-D、RGB1、RGB2、ビデオ、Sビデオ

使用電源	消費電力	外形寸法	重量
100V	490W	W370×H187×D439.9mm	11.7kg

レンタル価格

1日	2日	3日
¥90,000 (税込¥99,000)	¥117,000 (税込¥128,700)	¥135,000 (税込¥148,500)

■LP-XP100L投写距離表

(単位: mm)

レンズ			スクリーンサイズ (アスペクト比4:3)						
			100インチ	120インチ	150インチ	200インチ	250インチ	300インチ	400インチ
型番	料金	焦点	2032×1524	2438×1829	3048×2286	4064×3048	5080×3810	6096×4572	8128×6096
LNS-W31A	¥12,000 (税込¥13,200)	最短	2500	3100	3800	5100	6400	7700	10300
		最長	3600	4400	5500	7400	9200	11100	14800
LNS-S31	¥5,000 (税込¥5,500)	最短	3600	4300	5400	7300	9200	11000	14700
		最長	4700	5700	7200	9500	11800	14200	19000
LNS-T31A	¥12,000 (税込¥13,200)	最短	4600	5600	7000	9400	11800	14200	19000
		最長	8500	10200	12800	17100	21400	25700	34300
LNS-T32	¥15,000 (税込¥16,500)	最短	8400	10100	12600	16700	20800	25000	33200
		最長	11700	14100	17500	23300	29100	34900	46500

EB-L1100U

EPSON

レーザー光源液晶プロジェクター



- 6000ルーメン
- WUXGA リアル
- 幾何学ひずみ補正
- 1920 × 1200 ドット
- レンズ交換可



- 3原色液晶シャッター投映方式
- レーザー光源
- コントラスト比2,500,000 : 1
- 360° どの角度でも設置が可能
- 本体収納カメラによる自動画質補正機能搭載
- 入力：HDMI、DVI-D、RGB1、RGB2、ビデオ

使用電源	消費電力	外形寸法	重量
100V-240V	479W	W586 × H185 × D492mm	19.0kg

レンタル価格

1日	2日	3日
¥95,000 (税込¥104,500)	¥123,500 (税込¥135,850)	¥142,500 (税込¥156,750)

EB-L1100U投写距離表

(単位：mm)

レンズ			スクリーンサイズ (アスペクト比16 : 9)								
			100インチ	120インチ	150インチ	200インチ	250インチ	300インチ	350インチ	400インチ	450インチ
型番	料金	焦点	2214×1245	2656×1494	3320×1868	4427×2490	5534×3113	6641×3735	7747×4358	8854×4980	9961×5603
ELPLR04	¥12,000 (税込¥13,200)	固定	2119	2555	3209	4299	5389	7569	7569	8659	9749
ELPLW04	¥10,000 (税込¥11,000)	最短	3607	4343	5447	7287	9127	10967	12807	14647	16487
		最長	4917	5917	7417	9917	12417	14917	17417	19917	22417
ELPLS04	¥7,000 (税込¥7,700)	最短	4780	5752	7210	9640	12070	14500	16930	19360	21790
		最長	7721	9281	11621	15521	19421	23321	27221	31121	35021
ELPLM06	¥10,000 (税込¥11,000)	最短	7370	8870	11120	14870	18620	22370	26120	29870	33620
		最長	11210	13478	16880	22550	28220	33890	39560	45230	50900
ELPLM07	¥10,000 (税込¥11,000)	最短	10763	12963	16263	21763	27263	32763	38263	43763	49263
		最長	16355	19673	24650	32945	41240	49535	57830	66125	74420
ELPLL07	¥10,000 (税込¥11,000)	最短	15992	19254	24147	32302	40457	48612	56767	64922	73077
		最長	22414	26960	33779	45144	56509	67874	79239	90604	101969

PT-EW640J

Panasonic

液晶プロジェクター



- 5800ルーメン
- WXGA リアル
- 縦台形補正
- 1280 × 800 ドット
- レンズ交換可



- 透過型液晶パネル3枚3原色方式
- 1ランプ内蔵
- コントラスト比5,000 : 1
- 明るい環境で視認性を向上させる「デイトライトビューベーシック」機能を搭載
- 入力：HDMI、DisplayPort、DVI-D、RGB1、RGB2

使用電源	消費電力	外形寸法	重量
100V	495W	W530 × H177 × D445mm	10.6kg

レンタル価格

1日	2日	3日
¥85,000 (税込¥93,500)	¥110,500 (税込¥121,550)	¥127,500 (税込¥140,250)

PT-EW640J投写距離表

(単位：mm)

レンズ			スクリーンサイズ (アスペクト比16 : 9)						
			100インチ	120インチ	150インチ	200インチ	250インチ	300インチ	400インチ
型番	料金	焦点	2214×1245	2656×1494	3320×1868	4427×2490	5534×3113	6641×3735	8854×4980
LNS-W21	¥10,000 (税込¥11,000)	固定	1729	2086	2622	3515	4408	5301	7088
LNS-W20	¥10,000 (税込¥11,000)	最短	2739	3297	4136	5533	6930	8327	11121
		最長	3740	4499	5637	7533	9430	11327	15120
LNS-S20	¥5,000 (税込¥5,500)	最短	3621	4355	5456	7291	9127	10962	14633
		最長	6201	7451	9237	12452	15577	18703	24954
LNS-T20	¥10,000 (税込¥11,000)	最短	6139	7390	9265	12392	15518	18645	24897
		最長	10079	12118	15175	20271	25367	30463	40655
LNS-T21	¥10,000 (税込¥11,000)	最短	10005	12048	15113	20222	25331	30440	40657
		最長	16015	19260	24128	32240	40353	48466	64692

レンタル日数に対する料率 ●長期レンタル料金につきましては、弊社営業担当までお問い合わせください。

日数	1日	2日	3日	4日	5日	6日	7日	10日	15日	20日	30日
料率	1.0	1.3	1.5	1.7	1.9	2.0	2.2	2.8	3.8	4.8	6.8

PT-VMZ51J

Panasonic

レーザー光源液晶プロジェクター



- 透過型液晶パネル3枚3原色方式
- レーザー光源
- コントラスト比3,000,000 : 1
- 入力 : HDMI、RGB1、RGB2、ビデオ

5200ルーメン	WUXGA リアル	1920 × 1200 ドット
前方投影型	幾何学ひずみ補正	モバイルタイプ

使用電源	消費電力	外形寸法	重量
100V	305W	W399 × H143 × D348mm	6.5kg

レンタル価格

1日	2日	3日
¥55,000 (税込¥60,500)	¥71,500 (税込¥78,650)	¥82,500 (税込¥90,750)

PT-VW355NJ

Panasonic

液晶プロジェクター



- 透過型液晶パネル3枚3原色方式
- コントラスト比12,000 : 1
- 入力 : HDMI、RGB1、RGB2、ビデオ

4000ルーメン	WXGA リアル	1280 × 800 ドット
前方投影型	幾何学ひずみ補正	モバイルタイプ

使用電源	消費電力	外形寸法	重量
100V	320W	W352 × H98 × D279.4mm	3.4kg

レンタル価格

1日	2日	3日
¥35,000 (税込¥38,500)	¥45,500 (税込¥50,050)	¥52,500 (税込¥57,750)

NP-ME331WJL

NEC

液晶プロジェクター



- 3原色液晶シャッター投影方式
- コントラスト比6,000 : 1
- 入力 : HDMI1、HDMI2、RGB、ビデオ

3300ルーメン	WXGA リアル	1280 × 800 ドット
前方投影型	縦横台形補正可	モバイルタイプ

使用電源	消費電力	外形寸法	重量
100V	309W	W339 × H108.5 × D259mm	2.9kg

レンタル価格

1日	2日	3日
¥20,000 (税込¥22,000)	¥26,000 (税込¥28,600)	¥30,000 (税込¥33,000)

EB-1795F

EPSON

液晶プロジェクター



- 3原色液晶シャッター投影方式
- コントラスト比10,000 : 1
- 入力 : HDMI、RGB、ビデオ

3200ルーメン	Full HD	1920 × 1080 ドット
前方投影型	縦台形補正可	モバイルタイプ

使用電源	消費電力	外形寸法	重量
100V	309W	W292 × H44 × D213mm	1.8kg

レンタル価格

1日	2日	3日
¥35,000 (税込¥38,500)	¥45,500 (税込¥50,050)	¥52,500 (税込¥57,750)

LP-XK3010

SANYO

液晶プロジェクター



- 3原色液晶シャッター投影方式
- S-XGAまで圧縮対応
- コントラスト比2,000 : 1
- 入力 : RGB1、RGB2、ビデオ

3000ルーメン	XGA リアル	1024 × 768 ドット
前方投影型	縦台形補正可	モバイルタイプ

使用電源	消費電力	外形寸法	重量
100V	286W	W333.5 × H101 × D247mm	2.9kg

レンタル価格

1日	2日	3日
¥15,000 (税込¥16,500)	¥19,500 (税込¥21,450)	¥22,500 (税込¥24,750)

プロジェクター

スクリーン

ディスプレイ&モニター

RGB&ビデオ周辺機器

プレーヤー&レコーダー

カメラ&周辺機器

音響機器

会議用機器

その他

NP-M350XSJL NEC

超短焦点液晶プロジェクター

- 3500ルーメン XGAリアル
- 幾何学ひずみ補正 1920×1200ドット



- 短距離での投影を実現
- 3原色液晶シャッター投影方式
- 1ランプ内蔵
- コントラスト比2,000:1
- 入力: HDMI、RGB1、RGB2、ビデオ、Sビデオ

使用電源	消費電力	外形寸法	重量
100V	358W	W398×H140×D309mm	4.0kg

■NP-M350XSJL投写距離表

レンズ	スクリーンサイズ (アスペクト比4:3)				
	60インチ	80インチ	90インチ	100インチ	110インチ
焦点	1219×914	1626×1219	1829×1372	2032×1524	2235×1676
固定	573	784	890	996	1101

レンタル価格

1日	2日	3日
¥42,000 (税込¥46,200)	¥54,600 (税込¥60,060)	¥63,000 (税込¥69,300)

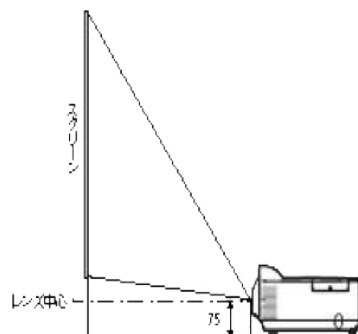

EB-435W EPSON

超短焦点液晶プロジェクター

- 3000ルーメン WXGAリアル
- 縦横台形補正可 1280×800ドット



- 短距離での投影を実現
- 3原色液晶シャッター投影方式
- 1ランプ内蔵
- コントラスト比3,000:1
- 入力: HDMI、RGB1、RGB2、ビデオ

使用電源	消費電力	外形寸法	重量
100V-120V	332W	W345×H105×D277mm	3.9kg

■EB-435W投写距離表(※最短の投映距離)

レンズ	スクリーンサイズ (アスペクト比4:3)				
	60インチ	70インチ	80インチ	90インチ	100インチ
焦点	1219×914	1422×1067	1626×1219	1829×1372	2032×1524
①	580	700	820	1070	1200

レンタル価格

1日	2日	3日
¥45,000 (税込¥49,500)	¥58,500 (税込¥64,350)	¥67,500 (税込¥74,250)

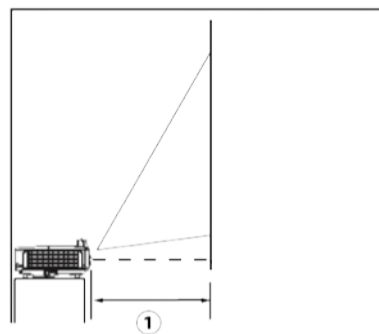

EV-100 EPSON

ライティングプロジェクター

- 2000ルーメン WXGAリアル
- 1280×800ドット



- 3原色液晶シャッター投影方式
- レーザー光源により約20,000時間連続使用可能
- 天井や配線ダクト、床にも設置可能
- コントラスト比2,500,000:1
- 入力: HDMI

使用電源	消費電力	外形寸法	重量
100V-240V	173W	φ175×D260mm(本体)	5.0kg

レンタル価格

1日	2日	3日
¥20,000 (税込¥22,000)	¥26,000 (税込¥28,600)	¥30,000 (税込¥33,000)



レンタル日数に対する料率 ●長期レンタル料金につきましては、弊社営業担当までお問い合わせください。

日数	1日	2日	3日	4日	5日	6日	7日	10日	15日	20日	30日
料率	1.0	1.3	1.5	1.7	1.9	2.0	2.2	2.8	3.8	4.8	6.8

■液晶プロジェクター

NO	機種名	メーカー	型番	仕様	消費電力	重量	料金
1	液晶プロジェクター レンズ交換可	EPSON	EB-PU2216B	16000lm・シフト4K	1118W	24.3kg	¥260,000 (税込¥286,000)
2		EPSON	EB-Z10005U	10000lm・WUXGA リアル	1120W	41.5kg	¥170,000 (税込¥187,000)
3		EPSON	EB-Z8150	8000lm・XGA リアル	822W	20.2kg	¥160,000 (税込¥176,000)
4		EPSON	EB-Z8455WU	7000lm・WUXGA リアル	968W	20.2kg	¥160,000 (税込¥176,000)
5		SANYO	LP-XP100L	6500lm・XGA リアル	490W	11.7kg	¥90,000 (税込¥99,000)
6		EPSON	EB-L1100U	6000lm・WUXGA リアル	479W	19.0kg	¥95,000 (税込¥104,500)
7		Panasonic	PT-EW640J	5800lm・WXGA リアル	495W	10.6kg	¥85,000 (税込¥93,500)
8	液晶プロジェクター レンズ交換不可	Panasonic	PT-VMZ51J	5200lm・WUXGA リアル	305W	6.5kg	¥55,000 (税込¥60,500)
9		Panasonic	PT-VW355NJ	4000lm・WXGA リアル	320W	3.4kg	¥35,000 (税込¥38,500)
10		NEC	NP-ME331WJL	3300lm・WXGA リアル	309W	2.9kg	¥20,000 (税込¥22,000)
11		EPSON	EB-1795F	3200lm・フルHD	309W	1.8kg	¥35,000 (税込¥38,500)
12		SANYO	LP-XK3010	3000lm・XGA リアル	286W	2.9kg	¥15,000 (税込¥16,500)
13		SANYO	LP-XU78	3000lm・XGA リアル	290W	3.1kg	¥15,000 (税込¥16,500)
14		SANYO	LP-XU48	3000lm・XGA リアル	275W	2.7kg	¥15,000 (税込¥16,500)
15	SANYO	LP-XW65	2500lm・XGA リアル	235W	1.6kg	¥15,000 (税込¥16,500)	
16	SANYO	LP-XW60	2000lm・XGA リアル	230W	1.6kg	¥12,000 (税込¥13,200)	
17	超短焦点液晶プロジェクター	NEC	NP-M350XSJL	3500lm・XGA リアル	358W	4.0kg	¥42,000 (税込¥46,200)
18		EPSON	EB-435W	3000lm・WXGA リアル	332W	3.9kg	¥45,000 (税込¥49,500)
19		HITACHI	CP-A300NJ	3000lm・XGA リアル	310W	3.8kg	¥40,000 (税込¥44,000)
20	HITACHI	CP-A100J	2500lm・XGA リアル	340W	5.8kg	¥35,000 (税込¥38,500)	
21	ライティングプロジェクター	EPSON	EV-100	2000lm・WXGA リアル	173W	5.0kg	¥20,000 (税込¥22,000)

■液晶プロジェクター対応レンズ

NO	機種名	メーカー	型番	仕様	重量	料金
1	EB-Z10005U/EB-Z8150/ EB-Z8455WU/EB-L1100U 用	EPSON	ELPLR04	固定短焦点レンズ (1.85 : 1)	2.0kg	¥12,000 (税込¥13,200)
2		EPSON	ELPLW04	短焦点ズームレンズ (1.8 - 2.26 : 1)	2.8kg	¥10,000 (税込¥11,000)
3		EPSON	ELPLS04	標準レンズ (1.65 - 2.51 : 1)	1.85kg	¥7,000 (税込¥7,700)
4		EPSON	ELPLM06	中焦点ズームレンズ (1.81 - 2.4 : 1)	2.3kg	¥10,000 (税込¥11,000)
5		EPSON	ELPLM07	中焦点ズームレンズ (1.81 - 2.34 : 1)	2.2kg	¥10,000 (税込¥11,000)
6		EPSON	ELPLL07	長焦点ズームレンズ (1.8 - 2.45 : 1)	2.1kg	¥10,000 (税込¥11,000)
7	EB-PU2216B/EB-L1100U 用	EPSON	ELPLW05	短焦点ズームレンズ (2.0 - 2.2 : 1)	2.8kg	¥10,000 (税込¥11,000)
8		EPSON	ELPLM10	中焦点ズームレンズ (1.8 - 2.4 : 1)	2.2kg	¥10,000 (税込¥11,000)
9		EPSON	ELPLM11	中焦点ズームレンズ (1.8 - 2.4 : 1)	2.3kg	¥10,000 (税込¥11,000)
10	EPSON	ELPLL08	長焦点ズームレンズ (1.8 - 2.5 : 1)	2.2kg	¥10,000 (税込¥11,000)	
11	LP-XP100L 用	SANYO	LNS-W31A	短焦点ズームレンズ (1.3 - 1.8 : 1)	1.8kg	¥12,000 (税込¥13,200)
12		SANYO	LNS-S31	標準ズームレンズ (1.8 - 2.3 : 1)	1.4kg	¥5,000 (税込¥5,500)
13		SANYO	LNS-T31A	長焦点ズームレンズ (2.3 - 4.2 : 1)	1.9kg	¥12,000 (税込¥13,200)
14		SANYO	LNS-T32	超長焦点ズームレンズ (4.2 - 5.8 : 1)	1.5kg	¥15,000 (税込¥16,500)
15	PT-EW640J 用	SANYO	LNS-W21	固定短焦点レンズ (0.8 : 1)	1.1kg	¥10,000 (税込¥11,000)
16		SANYO	LNS-W20	短焦点ズームレンズ (1.3 - 1.7 : 1)	1.2kg	¥10,000 (税込¥11,000)
17		SANYO	LNS-S20	標準ズームレンズ (1.7 - 2.8 : 1)	0.8kg	¥5,000 (税込¥5,500)
18		SANYO	LNS-T20	長焦点ズームレンズ (2.8 - 4.6 : 1)	1.1kg	¥10,000 (税込¥11,000)
19		SANYO	LNS-T21	長焦点ズームレンズ (4.6 - 7.2 : 1)	1.1kg	¥10,000 (税込¥11,000)

■液晶プロジェクター用天吊り金具

NO	機種名	メーカー	型番	仕様	重量	料金
1	プロジェクター用天吊り金具	AVC	LCD-M1A	4500lm クラスまで使用可能	5.0kg	¥4,000 (税込¥4,400)

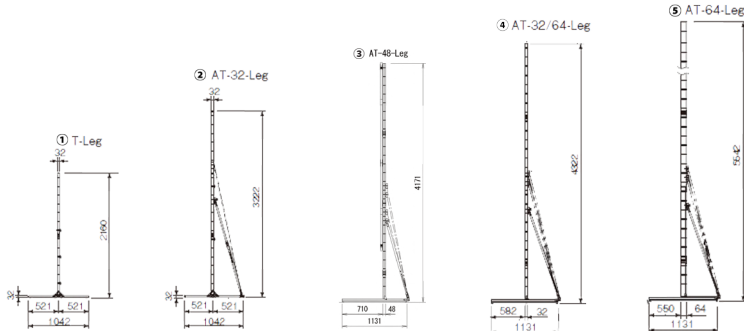
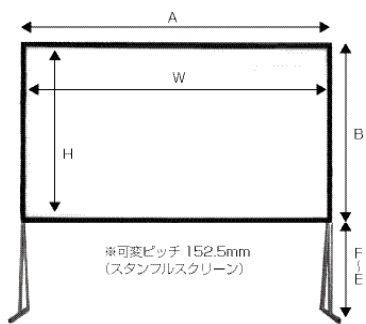

Stumpfl(16 : 9)VARIO64

インチ	映写方式	メーカー	型番	料金	内寸 (mm)		外寸 (mm)		重量	使用スタンド	画面下端(mm)	
					W	H	A	B			最低 E	最高 F
450	フロント	Stumpfl	S64F-450HD	¥250,000 (税込¥275,000)	9960	5600	10170	5810	約70.0kg	⑤	187	1255
400	フロント	Stumpfl	S64F-400HD	¥220,000 (税込¥242,000)	8850	4980	9050	5180	58.0kg	⑤	187	1255

Stumpfl(16 : 9)MONOBLOX64

インチ	映写方式	メーカー	型番	料金	内寸 (mm)		外寸 (mm)		重量	使用スタンド	画面下端(mm)	
					W	H	A	B			最低 E	最高 F
330	フロント	Stumpfl	MBLF-330HD	¥120,000 (税込¥132,000)	7320	4110	7530	4320	38.9kg	⑤	187	2627
	リア	Stumpfl	MBLR-330HD	¥150,000 (税込¥165,000)	7320	4110	7530	4320	42.4kg			
275	フロント	Stumpfl	MBLF-275HD	¥90,000 (税込¥99,000)	6100	3430	6310	3640	31.0kg	⑤	187	2627
	リア	Stumpfl	MBLR-275HD	¥110,000 (税込¥121,000)	6100	3430	6310	3640	33.5kg			
220	フロント	Stumpfl	MBLF-220HD	¥60,000 (税込¥66,000)	4880	2740	5090	2950	18.5kg	④	187	1000
	リア	Stumpfl	MBLR-220HD	¥70,000 (税込¥77,000)	4880	2740	5090	2950	20.1kg			
193	フロント	Stumpfl	MBLF-193HD	¥40,000 (税込¥44,000)	4270	2400	4480	2610	17.8kg	④	187	1000
	リア	Stumpfl	MBLR-193HD	¥50,000 (税込¥55,000)	4270	2400	4480	2610	19.2kg			
165	フロント	Stumpfl	MBLF-165HD	¥32,000 (税込¥35,200)	3660	2060	3870	2270	18.8kg	④	187	1000

Stumpfl(16 : 9)MONOBLOX32

インチ	映写方式	メーカー	型番	料金	内寸 (mm)		外寸 (mm)		重量	使用スタンド	画面下端(mm)	
					W	H	A	B			最低 E	最高 F
147	フロント	Stumpfl	MBF-147HD	¥20,000 (税込¥22,000)	3250	1830	3460	2040	10.9kg	①	160	1075
120	フロント	Stumpfl	MBF-120HD	¥15,000 (税込¥16,500)	2660	1500	2870	1710	8.5kg	①	160	1075
100	フロント	Stumpfl	MBF-100HD	¥12,000 (税込¥13,200)	2180	1230	2390	1440	8.0kg	①	160	1075

Stumpfl(16 : 9)MONOCLIP64

インチ	映写方式	メーカー	型番	料金	内寸 (mm)		外寸 (mm)		重量	使用スタンド	画面下端(mm)	
					W	H	A	B			最低 E	最高 F
330	フロント	Stumpfl	MBLCF-330HD	¥120,000 (税込¥132,000)	7320	4110	7520	4310	48.0kg	⑤	187	2017
303	フロント	Stumpfl	MBLCF-303HD	¥110,000 (税込¥121,000)	6710	3770	6910	3970	42.0kg	⑤	187	2017
275	フロント	Stumpfl	MBLCF-275HD	¥90,000 (税込¥99,000)	6100	3430	6300	3630	39.0kg	⑤	187	2627
248	フロント	Stumpfl	MBLCF-248HD	¥80,000 (税込¥88,000)	5490	3090	5690	3290	33.9kg	③	187	1712
	リア	Stumpfl	MBLCR-248HD	¥90,000 (税込¥99,000)	5490	3090	5690	3290	33.9kg			
220	フロント	Stumpfl	MBLCF-220HD	¥60,000 (税込¥66,000)	4880	2740	5080	2940	31.0kg	③	187	1712
	リア	Stumpfl	MBLCR-220HD	¥70,000 (税込¥77,000)	4880	2740	5080	2940	31.7kg			

Stumpfl(16 : 9)MONOCLIP32

インチ	映写方式	メーカー	型番	料金	内寸 (mm)		外寸 (mm)		重量	使用スタンド	画面下端(mm)	
					W	H	A	B			最低 E	最高 F
120	フロント	Stumpfl	MBCF-120HD	¥15,000 (税込¥16,500)	2660	1500	2860	1700	9.2kg	①	160	1075
100	フロント	Stumpfl	MBCF-100HD	¥12,000 (税込¥13,200)	2180	1230	2380	1430	8.0kg	①	160	1075

レンタル日数に対する料率 ●長期レンタル料金につきましては、弊社営業担当までお問い合わせください。

日数	1日	2日	3日	4日	5日	6日	7日	10日	15日	20日	30日
料率	1.0	1.6	2.1	2.6	3.0	3.4	3.8	5.0	6.0	7.0	9.0

Stumpfl(4 : 3)MONOBLOX64

インチ	映写方式	メーカー	型番	料金	内寸 (mm)		外寸 (mm)		重量	使用スタンド	画面下端(mm)	
					W	H	A	B			最低 E	最高 F
360	フロント	Stumpfl	MBLF-360	¥170,000 (税込¥187,000)	7320	5490	7530	5700	45.3kg	⑤	187	1865
	リア	Stumpfl	MBLR-360	¥200,000 (税込¥220,000)	7320	5490	7530	5700	50.1kg			
300	フロント	Stumpfl	MBLF-300	¥100,000 (税込¥110,000)	6100	4570	6310	4780	36.4kg	⑤	187	2627
	リア	Stumpfl	MBLR-300	¥120,000 (税込¥132,000)	6100	4570	6310	4780	39.7kg			

Stumpfl(4 : 3)MONOBLOX32

インチ	映写方式	メーカー	型番	料金	内寸 (mm)		外寸 (mm)		重量	使用スタンド	画面下端(mm)	
					W	H	A	B			最低 E	最高 F
240	フロント	Stumpfl	MBLF-240	¥ 60,000 (税込¥66,000)	4880	3660	5090	3870	28.5kg	④	160	1000
	リア	Stumpfl	MBLR-240	¥ 65,000 (税込¥71,500)	4880	3660	5090	3870	30.4kg			
210	フロント	Stumpfl	MBF-210	¥ 40,000 (税込¥44,000)	4270	3200	4480	3410	23.4kg	④	160	1000
	リア	Stumpfl	MBR-210	¥ 45,000 (税込¥49,500)	4270	3200	4480	3410	24.9kg			
180	フロント	Stumpfl	MBF-180	¥ 30,000 (税込¥33,000)	3660	2740	3870	2950	15.4kg	④	160	2600
	リア	Stumpfl	MBR-180	¥ 35,000 (税込¥38,500)	3660	2740	3870	2950	16.5kg			
150	フロント	Stumpfl	MBF-150	¥ 20,000 (税込¥22,000)	3050	2290	3260	2500	12.6kg	④	160	1990
	リア	Stumpfl	MBR-150	¥ 25,000 (税込¥27,500)	3050	2290	3260	2500	13.4kg			
120	フロント	Stumpfl	MBF-120	¥ 18,000 (税込¥19,800)	2440	1830	2650	2040	9.6kg	①	160	1075
	リア	Stumpfl	MBR-120	¥ 20,000 (税込¥22,000)	2440	1830	2650	2040	10.1kg			
100	フロント	Stumpfl	MBF-100	¥ 12,000 (税込¥13,200)	2000	1500	2210	1710	7.7kg	①	160	1075
	リア	Stumpfl	MBR-100	¥ 15,000 (税込¥16,500)	2000	1500	2210	1710	8.1kg			

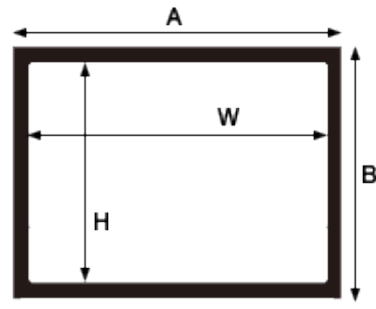
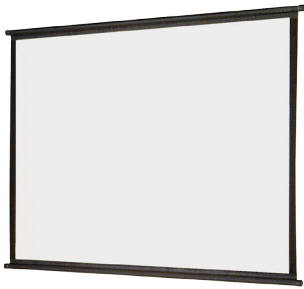

■吊下げ式スクリーン

NO	機種名	メーカー	型番	内寸 (W×H)	外寸 (A×B)	重量	料金
1	6.0 × 6.0m	シネマ工房	CKH6060	W6000×H6000	A6200×B6100	34.5kg	¥30,000 (税込¥33,000)
2	5.0 × 5.0m	シネマ工房	CKH5050	W5000×H5000	A5200×B5100	29.0kg	¥15,000 (税込¥16,500)
3	5.0 × 4.0m	シネマ工房	CKH5000×3800	W5000×H4000	A5200×B4100	22.5kg	¥15,000 (税込¥16,500)
4	4.0 × 4.0m	シネマ工房	CKH4040	W4000×H4000	A4200×B4100	16.5kg	¥ 9,000 (税込¥9,900)
5	4.0 × 3.0m	シネマ工房	CKH4030	W4000×H3000	A4200×B3100	14.5kg	¥ 8,000 (税込¥8,800)
6	3.0 × 3.0m	シネマ工房	CKH3030	W3000×H3000	A3100×B3100	8.0kg	¥ 6,000 (税込¥6,600)
7	3.0 × 2.3m	シネマ工房	CKH3000×2300	W3000×H2300	A3200×B2400	5.5kg	¥ 6,000 (税込¥6,600)
8	2.5 × 2.5m	シネマ工房	CKH2525	W2500×H2500	A2500×B2600	4.5kg	¥ 4,000 (税込¥4,400)

■スクリーン三脚

NO	機種名	メーカー	仕様	重量	料金
1	スクリーン三脚	RDS	5m/6m用 各3本組	12.5kg	¥ 8,000 (税込¥8,800)
2		RDS	2.5m/3m/4m 各2本組	10.5kg	¥ 5,000 (税込¥5,500)

三脚式スクリーン



- 手軽にセッティング可能
- 最大120インチまでのポータブルスクリーン



モバイルスクリーン



IZUMI KPシリーズ

シネマ工房 MSCシリーズ

- 床に置いて引き上げるだけでセットアップ
- 一人で設置可能な簡単セットアップ設計



卓上スクリーン



- 少人数での会議、プレゼンテーションに最適
- フリーストップ構造でワイド画面での使用可能



■三脚式スクリーン

NO	機種名	メーカー	型番	内寸 (W×H)	外寸 (A×B)	重量	料金
1	2.4×2.4m	シネマ工房	COH-2424	W2400×H2400	A2500×B2500	15.0kg	¥ 7,000 (税込¥7,700)
2	2.4×1.8m	近畿エデュケーションセンター	SA-NT120	W2400×H1800	A2500×B2200	15.0kg	¥ 7,000 (税込¥7,700)
3	2.0×2.0m	シネマ工房	COH-20	W2000×H2000	A2000×B2100	11.0kg	¥ 3,000 (税込¥3,300)
4	2.0×1.5m	近畿エデュケーションセンター	SA-NT100CW	W2000×H1500	A2100×B1900	13.0kg	¥ 3,000 (税込¥3,300)
5	1.8×1.8m	シネマ工房	COH-18	W1800×H1800	A1800×B1400	9.5kg	¥ 2,500 (税込¥2,750)
6	1.5×1.5m	シネマ工房	COH-15	W1500×H1500	A1500×B1600	8.0kg	¥ 2,000 (税込¥2,200)

■モバイルスクリーン

NO	機種名	メーカー	型番	内寸 (W×H)	外寸 (A×B)	重量	料金
1	100インチ床置き式	シネマ工房	MSC-100	W2032×H1756	A2270×B2480	12.0kg	¥ 5,000 (税込¥5,500)
2		IZUMI	KP-100	W1987×H1490	A2216×B2500	9.0kg	¥ 5,000 (税込¥5,500)
3	80インチ床置き式	シネマ工房	MSC-80	W1626×H1346	A1870×B2070	9.0kg	¥ 4,000 (税込¥4,400)
4	60インチ床置き式	IZUMI	KP-60	W1220×H910	A1410×B2000	6.4kg	¥ 3,000 (税込¥3,300)
5	45インチ卓上式	シネマ工房	MSC-45	W900×H900	A900×B900	3.0kg	¥ 1,500 (税込¥1,650)

■卓上スクリーン

NO	機種名	メーカー	型番	内寸 (W×H)	外寸 (A×B)	重量	料金
1	60インチティラッドアップスクリーン	KIMOTO	RUM-60	W1220×H1055	A1315×B1175	5.0kg	¥ 8,000 (税込¥8,800)

スクリーンサイズ表 (内寸表示)

■アスペクト比16:9HD

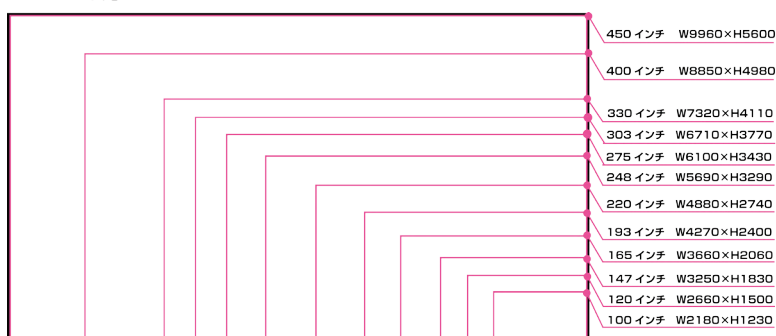

■アスペクト比4:3

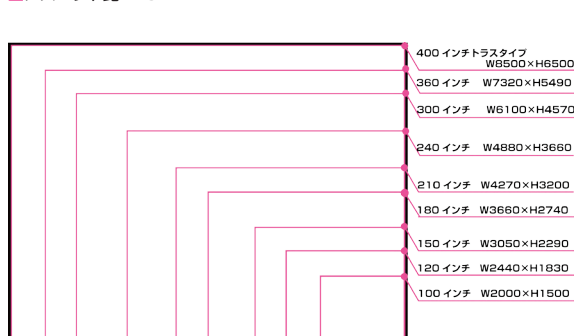

レンタル日数に対する料率 ●長期レンタル料金につきましては、弊社営業担当までお問い合わせください。

日数	1日	2日	3日	4日	5日	6日	7日	10日	15日	20日	30日
料率	1.0	1.6	2.1	2.6	3.0	3.4	3.8	5.0	6.0	7.0	9.0

RATEC R01959 RATEC

映写台

- 組立式映写台
- 耐荷重100kg(中間板20kg)
- 台の骨組を隠す専用クロス(黒)付

レンタル価格

1日	2日	3日
¥9,000 (税込¥99,000)	¥11,700 (税込¥12,870)	¥13,500 (税込¥14,850)



RATEC R01771 RATEC

映写台

- 組立式映写台
- ホール客席等の段差に対応
- 4本の脚が独立して高さ調整可能(0-440mm)
- 台の骨組を隠す専用クロス(黒)付

レンタル価格

1日	2日	3日
¥10,000 (税込¥11,000)	¥13,000 (税込¥14,300)	¥15,000 (税込¥16,500)



アルバート ALBERT

組立式アルミ台

- 大型プロジェクター台として最適
- コンパクト収納、組立簡単
- 4本の脚が独立して3段階の高さに調整可能
- キャスター仕様もでき、移動が簡単

レンタル価格

1日	2日	3日
¥10,000 (税込¥11,000)	¥13,000 (税込¥14,300)	¥15,000 (税込¥16,500)



AVP-1220 PORTER

アルミポーター台

- カメラ台として最適
- 2段階の高さ調整可能
- コンパクト収納、組立簡単
- キャスター仕様もでき、移動が簡単

レンタル価格

1日	2日	3日
¥5,000 (税込¥5,500)	¥6,500 (税込¥7,150)	¥7,500 (税込¥8,250)



各種台

NO	機種名	メーカー	型番	仕様	重量	料金
1	映写台	RATEC	RATEC R01959	テーブル: W1350×D850・H2000・最大積載量: 100kg	59.4kg	¥ 9,000 (税込¥9,900)
2		RATEC	RATEC R01771	テーブル: W1200×D900・H1500-1940・最大積載量: 150kg	47.2kg	¥10,000 (税込¥11,000)
3	簡易イントレ	SHINKYOSHA	可変タイプ	テーブル: W1510×D910・H925・1525	52.5kg	¥ 8,000 (税込¥8,800)
4		SHINKYOSHA	固定タイプ	テーブル: W1200×D800・H1490	41.0kg	¥ 6,000 (税込¥6,600)
5	組立式アルミ台	ALBERT	アルバート	テーブル: W1200×D900・H1062-1697・最大積載量: 200kg	33.0kg	¥10,000 (税込¥11,000)
6	アルミポーター台	PORTER	AVP-1220	テーブル: W975×D700・H1230・最大積載量: 120kg	39.0kg	¥ 5,000 (税込¥5,500)
7	大型ラクサー台	LUXOR	LE-48	テーブル: W804×D600・H1235・最大積載量: 70kg	23.0kg	¥ 3,000 (税込¥3,300)
8	小型ラクサー台	LUXOR	LE-DUO	テーブル: W598×D446・H1044・最大積載量: 55kg	11.5kg	¥ 1,500 (税込¥1,650)
9	四脚映写台	AURORA	PS-2	テーブル: W647×D446・H790-1400・最大積載量: 20kg	5.7kg	¥ 1,500 (税込¥1,650)
10		AURORA	PS-1	テーブル: W480×D273・H800-1415	5.2kg	¥ 1,500 (税込¥1,650)
11	折りたたみ式プロジェクター台	SANWA SUPPLY	PR-4	テーブル: W330×D498・H610-730	9.1kg	¥ 2,000 (税込¥2,200)
12	台用クロス	-	アルミ台用	色: 濃紺	1.8kg	¥ 500 (税込¥550)
13		-	大型ラクサー台用	色: 濃紺	1.6kg	¥ 500 (税込¥550)
14	暗幕	川島織物	-	裏地: グリーン、7.0×2.5m	5.5kg	¥ 2,000 (税込¥2,200)
15		川島織物	-	裏地: グリーン、4.0×2.0m	2.5kg	¥ 1,500 (税込¥1,650)
16		川島織物	-	裏地: グリーン、2.0×2.0m	1.5kg	¥ 1,000 (税込¥1,100)

レンタル日数に対する料率 ●長期レンタル料金につきましては、弊社営業担当までお問い合わせください。

日数	1日	2日	3日	4日	5日	6日	7日	10日	15日	20日	30日
料率	1.0	1.3	1.5	1.7	1.9	2.0	2.2	2.8	3.8	4.8	6.8

プロジェクター

スクリーン

ディスプレイ&モニター

RGB&ビデオ周辺機器

プレーヤー&レコーダー

カメラ&周辺機器

音響機器

会議用機器

その他

PL3.9 PRO

Absen



LED

LED	3.9mm
屋内・屋外対応	5000nit

- 高精細3.9mmピッチLED
- 輝度：5000nit
- コントラスト比：8000：1
- 屋内・屋外対応
- パネル解像度：128×128pix



レンタル価格

1日	2日	3日
¥35,000 (税込¥38,500)	¥45,500 (税込¥50,050)	¥52,500 (税込¥57,750)

画面サイズ

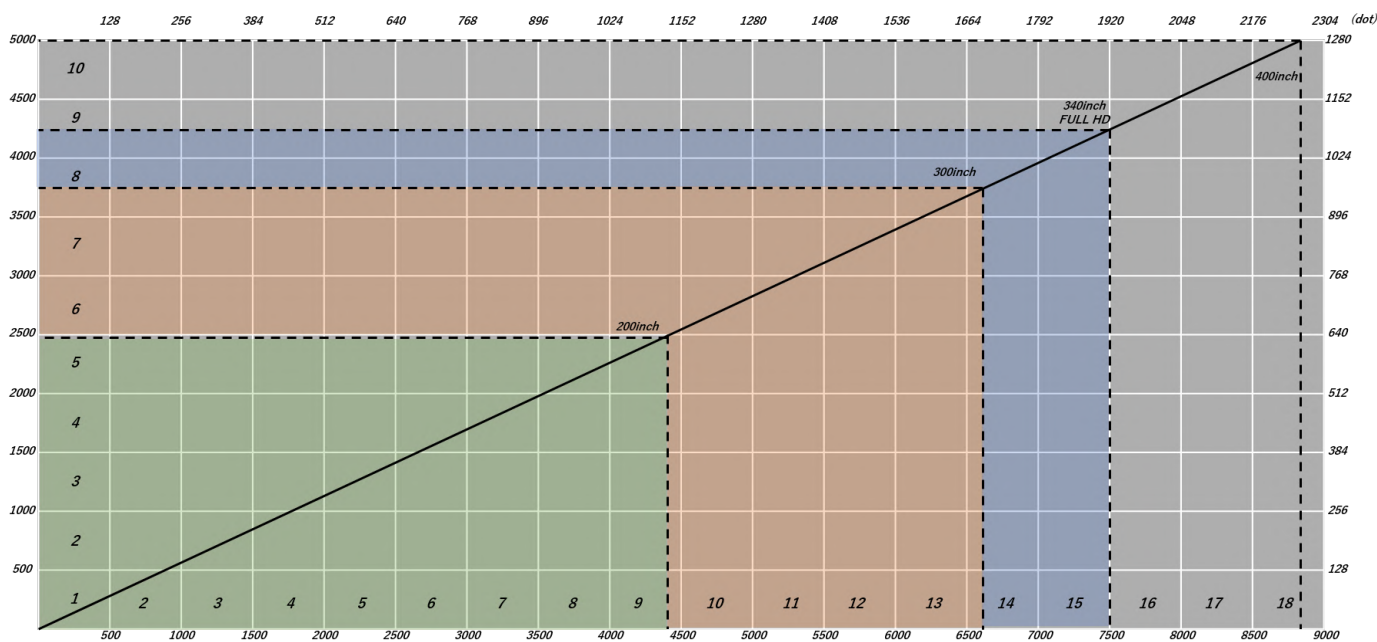

レンタル料金表

サイズ	1日料金	2日料金	3日料金
200インチ (5×9タイル)	¥ 1,575,000 (税込¥1,732,500)	¥2,047,500 (税込¥2,252,250)	¥2,362,500 (税込¥2,601,720)
300インチ (8×14タイル)	¥ 3,920,000 (税込¥4,312,000)	¥5,096,000 (税込¥5,605,600)	¥5,880,000 (税込¥6,468,000)
340インチ (9×15タイル) Full HD	¥ 4,725,000 (税込¥5,197,500)	¥6,142,500 (税込¥6,756,750)	¥7,087,500 (税込¥7,796,250)
400インチ (10×18タイル)	¥ 6,300,000 (税込¥6,930,000)	¥8,190,000 (税込¥9,009,000)	¥9,450,000 (税込¥10,395,000)

※プロセッサー・金具類・設置調整費・運搬費は別途お見積りいたします。

レンタル日数に対する料率 ●長期レンタル料金につきましては、弊社営業担当までお問い合わせください。

日数	1日	2日	3日	4日	5日	6日	7日	10日	15日	20日	30日
料率	1.0	1.3	1.5	1.7	1.9	2.0	2.2	2.8	3.8	4.8	6.8

プロジェクター

スクリーン

ディスプレイ&モニター

RGB&ビデオ周辺機器

プレーヤー&レコーダー

カメラ&周辺機器

音響機器

会議用機器

その他

UD-46C

SAMSUNG

型にとられない自由度の高い映像構築



マルチ構成時サイズ

ベゼル幅が5.5mmと、ディスプレイ間のつなぎ目を感じさせない、自然な映像表現が可能です。

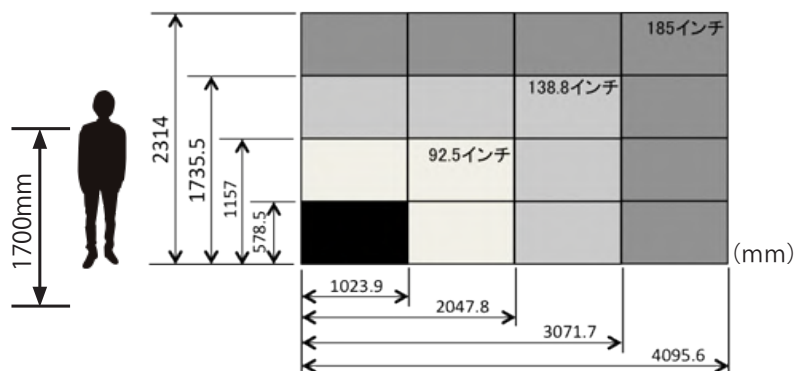
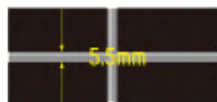

参考価格(レンタル価格/1日)

4面(W2047.8×H1157)	6面(W3071.7×H1157)	9面(W3071.7×H1735.5)
¥ 280,000 (税込¥308,000)	¥ 420,000 (税込¥462,000)	¥ 630,000 (税込¥693,000)

※モニターのための価格になります。

仕様

解像度	1920×1080
画面表示サイズ(横×縦)	1018.08×572.67mm
輝度	700cd/m ²
コントラスト比	3500:1
視野角(水平/垂直)	178°/178°
最大表示色	約1,677万色
VESA	600/400mm
外形寸法(W×H×D)	1023.9×578.5×96.0mm
質量	18.0kg
消費電力	165W(最大)/120W(標準)

入力信号	PC映像信号	アナログ/デジタル
	水平走査周波数	30kHz - 81kHz
	垂直走査周波数	48Hz - 75Hz
	最大ドットクロック	148.5MHz
入力端子	最大解像度	1920×1080
	プラグアンドプレイ	DDC 2B
	PC入力端子	ミニD-sub15×1, DVI-D×1, DisplayPort×1
	映像入力端子	HDMI×2, コンポーネント/コンポジット兼用ピン×1
	オーディオ入力端子	ステレオミニジャック×1
	コントロール入力端子	Rj45×1, RS232C×1

プロジェクター

スクリーン

ディスプレイ&モニター

RGB&ビデオ周辺機器

プレーヤー&レコーダー

カメラ&周辺機器

音響機器

会議用機器

その他

TH-80LF50J Panasonic

80インチ液晶ディスプレイ

80インチ	16:9
Full HD	1920 × 1080 画素



- 入力: HDMI、DVI-D、ミニD-sub15、BNC
- フルハイビジョン対応
- 輝度: 700cd/m²
- 縦置き設置可能
- 画面寸法: W1771×H996mm

使用電源	消費電力	外形寸法	重量
100V	380W	W1848×H1073×D89mm	60.0kg



寸法図

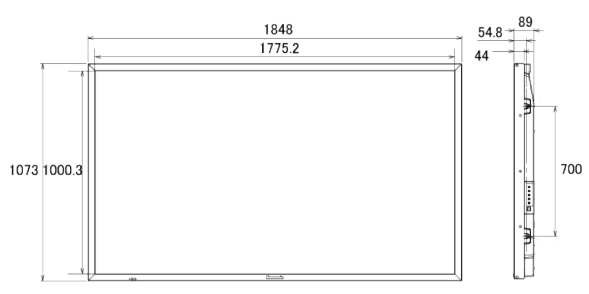

レンタル価格

1日	2日	3日
¥160,000 (税込¥176,000)	¥208,000 (税込¥228,800)	¥240,000 (税込¥264,000)

TH-70LF50J Panasonic

70インチ液晶ディスプレイ

70インチ	16:9
Full HD	1920 × 1080 画素



- 入力: HDMI、DVI-D、ミニD-sub15、BNC
- フルハイビジョン対応
- 輝度: 700cd/m²
- 縦置き設置可能
- 画面寸法: W1538×H865mm

使用電源	消費電力	外形寸法	重量
100V	260W	W1604×H931×D89mm	47.0kg



寸法図

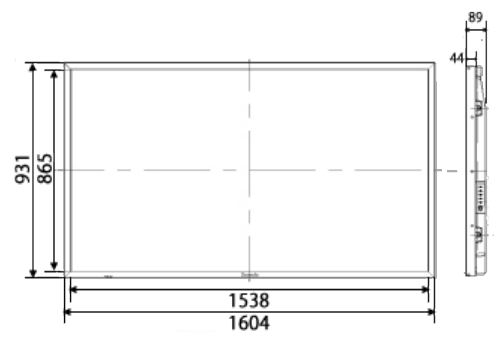

レンタル価格

1日	2日	3日
¥120,000 (税込¥132,000)	¥156,000 (税込¥171,600)	¥180,000 (税込¥198,000)

LCD-V652 NEC

65インチ液晶ディスプレイ

65インチ	16:9
Full HD	1920 × 1080 画素



- 入力: HDMI、DVI-D、DisplayPort、ミニD-sub15、BNC
- フルハイビジョン対応
- 輝度: 450cd/m² (最大値)
- 白色LEDバックライト採用
- 画面寸法: W1428.5×H803.5mm

使用電源	消費電力	外形寸法	重量
100V	380W	W1540.4×H909.2×D88.3mm	52.0kg



寸法図

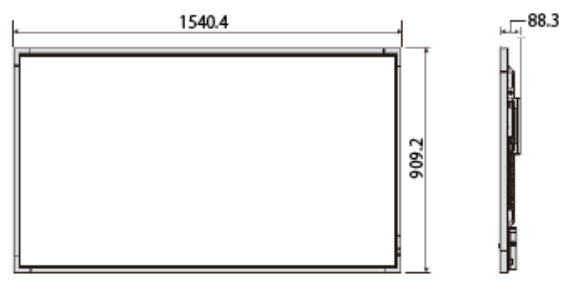

レンタル価格

1日	2日	3日
¥80,000 (税込¥88,000)	¥104,000 (税込¥114,400)	¥120,000 (税込¥132,000)

LCD-X552S NEC

54.6インチ液晶ディスプレイ

54.6インチ	16:9
Full HD	1920 × 1080 画素



- 入力: HDMI、DVI-D、DisplayPort、ミニD-sub15、BNC
- 最大WUXGA対応
- 輝度: 700cd/m² (最大値)
- 縦置き設置可能
- 画面寸法: W1209.6×H680.4mm

使用電源	消費電力	外形寸法	重量
100V	305W	W1254.5×H725.3×D65.5mm	24.5kg



寸法図

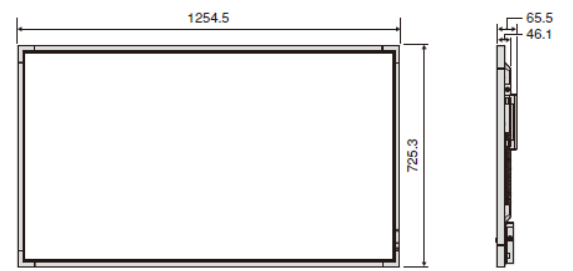

レンタル価格

1日	2日	3日
¥55,000 (税込¥60,500)	¥71,500 (税込¥78,650)	¥82,500 (税込¥90,750)

レンタル日数に対する料率 ●長期レンタル料金につきましては、弊社営業担当までお問い合わせください。

日数	1日	2日	3日	4日	5日	6日	7日	10日	15日	20日	30日
料率	1.0	1.3	1.5	1.7	1.9	2.0	2.2	2.8	3.8	4.8	6.8

TH-50EQ2J

Panasonic

50 インチ 4K UHD 液晶ディスプレイ



50 インチ 16 : 9

4K UHD 3840 × 2160 画素

- 入力: HDMI、DVI-D、ミニD-sub15、VIDEO
- 4K UHD対応
- 輝度: 500cd/m²
- USBメディアプレーヤー内蔵
- 画面寸法: W1095.8×H616.4mm



使用電源	消費電力	外形寸法	重量
100V	255W	W1129×H649×D66mm	15.5kg

寸法図

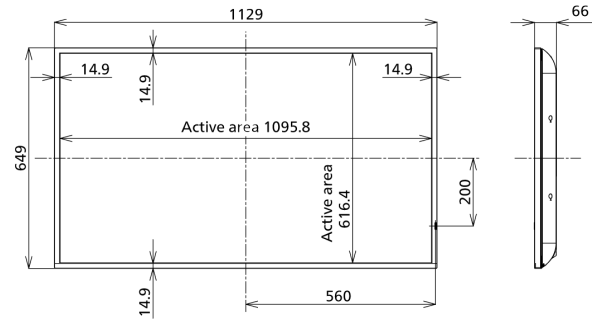

レンタル価格

1日	2日	3日
¥50,000 (税込¥55,000)	¥65,000 (税込¥71,500)	¥75,000 (税込¥82,500)

LCD-X462S

NEC

46 インチ液晶ディスプレイ



46 インチ 16 : 9

Full HD 1920 × 1080 画素

- 入力: HDMI、DVI-D、DisplayPort、ミニD-sub15、BNC
- 最大WUXGA対応
- 輝度: 700cd/m² (最大値)
- 縦置き設置可能
- 画面寸法: W1018×H572.6mm



使用電源	消費電力	外形寸法	重量
100V	255W	W1059.3×H613×D65.5mm	20.7kg

寸法図

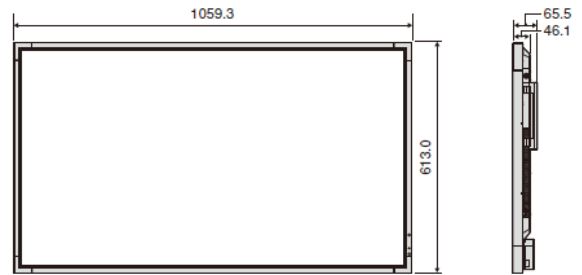

レンタル価格

1日	2日	3日
¥45,000 (税込¥49,500)	¥58,500 (税込¥64,350)	¥67,500 (税込¥74,250)

UD-46C

SAMSUNG

46 インチ液晶マルチディスプレイ



46 インチ 16 : 9

Full HD 1920 × 1080 画素

- 入力: HDMI×2、DVI-D、DisplayPort、ミニD-sub15、コンポーネント/コンポジット兼用ピン
- フルハイビジョン対応
- 低反射ブラックTFT液晶
- 輝度: 700cd/m² (最大値)
- 画面寸法: W1018.3×H572.9mm



使用電源	消費電力	外形寸法	重量
100V	165W	W1023.9×H578.5×D96mm	18.0kg

寸法図

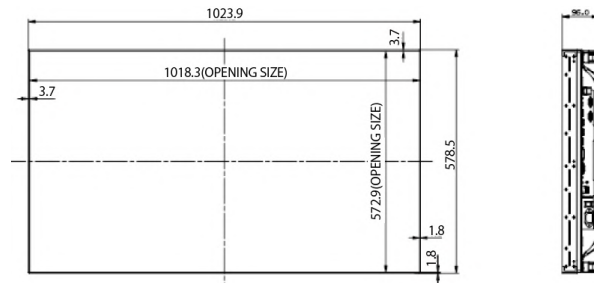

レンタル価格

1日	2日	3日
¥70,000 (税込¥77,000)	¥91,000 (税込¥100,100)	¥105,000 (税込¥115,500)

TH-43EQ2J

Panasonic

43 インチ 4K UHD 液晶ディスプレイ

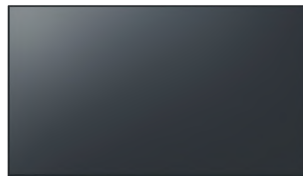

43 インチ 16 : 9

4K UHD 3840 × 2160 画素

- 入力: HDMI、DVI-D、ミニD-sub15、VIDEO
- 4K UHD対応
- 輝度: 500cd/m²
- USBメディアプレーヤー内蔵
- 画面寸法: W941.1×H529.4mm



使用電源	消費電力	外形寸法	重量
100V	225W	W973×H562×D65mm	11.7kg

寸法図

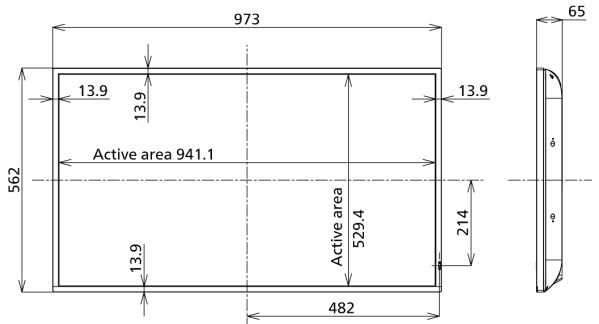

レンタル価格

1日	2日	3日
¥40,000 (税込¥44,000)	¥52,000 (税込¥57,200)	¥60,000 (税込¥66,000)

プロジェクター

スクリーン

ディスプレイ&モニター

PC周辺機器

プレーヤー&レコーダー

カメラ&周辺機器

音響機器

会議用機器

その他

プロジェクター

スクリーン

ディスプレイ&モニター

RGB&ビデオ周辺機器

プレーヤー&レコーダー

カメラ&周辺機器

音響機器

会議用機器

その他

■液晶ディスプレイ

NO	機種名	メーカー	型番	仕様	消費電力	重量	料金
1	液晶ディスプレイ	Panasonic	TH-80LF50J	80型・Full HD対応・1920×1080画素	380W	60.0kg	¥160,000 (税込¥176,000)
2		Panasonic	TH-70LF50J	70型・Full HD対応・1920×1080画素	260W	47.0kg	¥120,000 (税込¥132,000)
3		NEC	LCD-V652	65型・Full HD対応・1920×1080画素	360W	52.0kg	¥80,000 (税込¥88,000)
4		SHARP	PN-G655	65型・Full HD対応・1920×1080画素	550W	65.0kg	¥80,000 (税込¥88,000)
5		NEC	LCD-X552S	54.6型・Full HD対応・1920×1080画素	305W	24.5kg	¥55,000 (税込¥60,500)
6		Panasonic	TH-50EQ2J	50型・4K UHD対応・3840×2160画素・サイズ機能搭載	255W	15.5kg	¥50,000 (税込¥55,000)
7		NEC	LCD-X462S	46型・Full HD対応・1920×1080画素	255W	20.7kg	¥45,000 (税込¥49,500)
8		SHARP	LC-46GX2W	46型・Full HD対応・1920×1080画素・チューナー内蔵	284W	38.5kg	¥25,000 (税込¥27,500)
9		SAMSUNG	UD-46C	46型・Full HD対応・1920×1080画素・マルチディスプレイ対応	165W	18.0kg	¥70,000 (税込¥77,000)
10		Panasonic	TH-43EQ2J	43型・4K UHD対応・3840×2160画素・サイズ機能搭載	225W	11.7kg	¥40,000 (税込¥44,000)
11		Panasonic	TH-43EQ1J	43型・4K UHD対応・3840×2160画素・サイズ機能搭載	162W	9.0kg	¥40,000 (税込¥44,000)
12		NEC	LCD-V423	42型・Full HD対応・1920×1080画素	220W	16.8kg	¥30,000 (税込¥33,000)
13		NEC	LCD-X401S-N2	40型・Full HD対応・1920×1080画素	230W	14.9kg	¥40,000 (税込¥44,000)
14		SHARP	LC-37GS20	37型・Full HD対応・1920×1080画素・チューナー内蔵	223W	27.5kg	¥15,000 (税込¥16,500)
15		SHARP	LC-37GD4	37型・ワイド・1366×768画素・VIDEO対応・チューナー内蔵	201W	27.5kg	¥15,000 (税込¥16,500)
17		SHARP	LC-32GH2	32型・ワイド・1366×768画素・VIDEO対応・チューナー内蔵	154W	24.5kg	¥10,000 (税込¥11,000)
18		SHARP	LC-30HV3	30型・ワイド・1280×768画素・VIDEO対応	135W	20.8kg	¥15,000 (税込¥16,500)

■UD-46C 純正自立スタンド

NO	機種名	メーカー	型番	仕様	消費電力	重量	料金
1	UD-46C 専用スタンド	SAMSUNG	MID-UD46FS	UD-46C 専用	-	51.6kg	¥10,000 (税込¥11,000)

レンタル日数に対する料率 ●長期レンタル料金につきましては、弊社営業担当までお問い合わせください。

日数	1日	2日	3日	4日	5日	6日	7日	10日	15日	20日	30日
料率	1.0	1.3	1.5	1.7	1.9	2.0	2.2	2.8	3.8	4.8	6.8

TH-32E300

Panasonic

32 インチデジタルハイビジョン液晶テレビ

32 インチ	16 : 9	ハイビジョン
1366 × 768 画素	HDMI	

使用電源	消費電力	外形寸法	重量
100V	69W	W733 × H478 × D184mm	6.0kg



- 入力：HDMI、VIDEO
- IPSパネル搭載
- チューナー内蔵(地上/BS/CSデジタル)
- 画面寸法：W698 × H392mm

レンタル価格

1日	2日	3日
¥18,000 (税込¥19,900)	¥23,400 (税込¥25,740)	¥27,000 (税込¥29,700)

TH-24E300

Panasonic

24 インチデジタルハイビジョン液晶テレビ

24 インチ	16 : 9	ハイビジョン
1366 × 768 画素	HDMI	

使用電源	消費電力	外形寸法	重量
100V	47W	W562 × H409 × D180mm	5.0kg



- 入力：HDMI、VIDEO
- IPSパネル搭載
- チューナー内蔵(地上/BS/CSデジタル)
- 画面寸法：W521 × H293mm

レンタル価格

1日	2日	3日
¥12,000 (税込¥13,200)	¥15,600 (税込¥17,160)	¥18,000 (税込¥19,800)

EV2460-BK

EIZO

23.8 インチ液晶モニター

23.8 インチ	16 : 9	Full HD
1920 × 1080 画素	HDMI	DVI-D

使用電源	消費電力	外形寸法	重量
100V	10W	W537.8 × H333.6 × D233mm	5.9kg



- 入力：HDMI、DVI-D、DisplayPort
ミニD-sub15
- スピーカー内蔵
- 画面寸法：W527.0 × H296.5mm

レンタル価格

1日	2日	3日
¥10,000 (税込¥11,000)	¥13,000 (税込¥14,300)	¥15,000 (税込¥16,500)

BT-LH2170

Panasonic

21.5 インチ LCD ビデオモニター

21.5 インチ	16 : 9	Full HD
1920 × 1080 画素	3G/HD/SD-SDI	HDMI

使用電源	消費電力	外形寸法	重量
100V-240V	0.55A	W510 × H388 × D198mm	7.0kg



- 入力：3G/HD/SD-SDI × 2、HDMI、DVI-I、BNC
- 3次元LUT&6軸色補正
- ピクチャーアシスト機能を加えた2画面表示が可能
- 画面寸法：W457.2 × H267.3mm

レンタル価格

1日	2日	3日
¥18,000 (税込¥19,900)	¥23,400 (税込¥25,740)	¥27,000 (税込¥29,700)

EV2116W-BK

EIZO

21.5 インチ Full HD 液晶ディスプレイ

21.5 インチ	16 : 9	Full HD
1920 × 1080 画素	HDMI	DVI-D

使用電源	消費電力	外形寸法	重量
100V	26W	W508 × H373.5 × D157mm	5.0kg



- 入力：HDMI、DVI-D、ミニD-sub15
- スピーカー内蔵
- 画面寸法：W476 × H267.7mm

レンタル価格

1日	2日	3日
¥8,000 (税込¥8,800)	¥10,400 (税込¥11,440)	¥12,000 (税込¥13,200)

LCD-MF221X

IO DATA

21.5 インチ Full HD 液晶ディスプレイ

21.5 インチ	16 : 9	Full HD
1920 × 1080 画素	HDMI	DVI-D

使用電源	消費電力	外形寸法	重量
100V	48W	W510 × H401 × D170mm	4.5kg



- 入力：HDMI、DVI-D、ミニD-sub15
- スピーカー内蔵
- 画面寸法：W476.6 × H268.1mm

レンタル価格

1日	2日	3日
¥8,000 (税込¥8,800)	¥10,400 (税込¥11,440)	¥12,000 (税込¥13,200)

DT-V20L1D

Victor

20 インチマルチフォーマットモニター

20 インチ	16 : 9	WSGA+
1680 × 1050 画素	HD/SD-SDI	DVI-D

使用電源	消費電力	外形寸法	重量
100V	120W	W477 × H394.6 × D243mm	10.3kg



- 入力：HD/SD-SDI × 2、DVI-D、VIDEO × 2、コンポーネントRGB
- スピーカー内蔵
- 画面寸法：W434 × H271mm

レンタル価格

1日	2日	3日
¥12,000 (税込¥13,200)	¥15,600 (税込¥17,160)	¥18,000 (税込¥19,800)

プロジェクター

スクリーン

ディスプレイ&モニター

RGB&ビデオ周辺機器

プレーヤー&レコーダー

カメラ&周辺機器

音響機器

会議用機器

その他

プロジェクター

スクリーン

ディスプレイ&モニター

RGB&ビデオ周辺機器

プレーヤー&レコーダー

カメラ&周辺機器

音響機器

会議用機器

その他

PRO-LB116B PIXELA

16インチハイビジョン液晶テレビ

16インチ	16:9	ハイビジョン
1366×768画素	HDMI	ミニD-sub15

使用電源	消費電力	外形寸法	重量
100V	31W	W383×H265×D140mm	3.0kg



- 入力：HDMI×2、ミニD-sub15、VIDEO、USB(スライドショー用)
- チューナー内蔵 (地上/BS/CSデジタル/アナログ)
- 上下の角度調整可
- 画面寸法：W353×H199mm

レンタル価格

1日	2日	3日
¥4,000 (税込¥4,400)	¥5,200 (税込¥5,720)	¥6,000 (税込¥6,600)

SG1560S ADTECHNO

15.6インチ Full HD 液晶モニター

15.6インチ	16:9	Full HD
1920×1080画素	HDMI	3G-SDI

使用電源	消費電力	外形寸法	重量
100V	32W	W376.6×H232.7×D55mm	3.0kg



- 入力：3G-SDI、HDMI、DVI-D、ミニD-sub15、VIDEO
- PinP機能搭載
- 画面寸法：W344.1×H193.5mm
- HDCP対応

レンタル価格

1日	2日	3日
¥8,000 (税込¥8,800)	¥10,400 (税込¥11,440)	¥12,000 (税込¥13,200)

SH1560S ADTECHNO

15.6インチ Full HD 液晶モニター

15.6インチ	16:9	Full HD
1920×1080画素	HDMI	3G-SDI

使用電源	消費電力	外形寸法	重量
100V	18W	W382×H230×D47mm	3.5kg



- 入力：3G-SDI、HDMI、DVI-D、ミニD-sub15、VIDEO
- PinP機能搭載
- 画面寸法：W344.1×H193.5mm
- ※HDCP非対応

レンタル価格

1日	2日	3日
¥8,000 (税込¥8,800)	¥10,400 (税込¥11,440)	¥12,000 (税込¥13,200)

S1501BBK EIZO

15インチ液晶ディスプレイ

15インチ	4:3	XGA
1024×768画素	DVI-D	ミニD-sub15

使用電源	消費電力	外形寸法	重量
100V	25W	W346×H325×D175mm	5.3kg



- 入力：DVI-D、ミニD-sub15
- 上下左右の角度調整可
- 画面寸法：W304×H228mm

レンタル価格

1日	2日	3日
¥5,000 (税込¥5,500)	¥6,500 (税込¥7,150)	¥7,500 (税込¥8,250)

LC-15SX7A SHARP

15インチ液晶ディスプレイ

15インチ	4:3	XGA
1024×768画素	VIDEO	

使用電源	消費電力	外形寸法	重量
100V	25W	W363×H376×D224mm	5.3kg



- 入力：VIDEO×2、S端子、D3端子
- チューナー内蔵 (地上/BS/CSデジタル/アナログ)
- 上下の角度調整可
- 画面寸法：W305×H229mm

レンタル価格

1日	2日	3日
¥4,000 (税込¥4,400)	¥5,200 (税込¥5,720)	¥6,000 (税込¥6,600)

MV141 A・I・D

14インチ RGB 液晶モニター

14インチ	4:3	XGA
1024×768画素	ミニD-sub15	

使用電源	消費電力	外形寸法	重量
100V	36W	W319×H273×D140mm	1.7kg



- 入力：ミニD-sub15
- 上下の角度調整可
- 画面寸法：W285×H214mm

レンタル価格

1日	2日	3日
¥5,000 (税込¥5,500)	¥6,500 (税込¥7,150)	¥7,500 (税込¥8,250)

LC-13S4 SHARP

13インチ液晶テレビ

13インチ	4:3	XGA
1024×768画素	VIDEO	

使用電源	消費電力	外形寸法	重量
100V	28W	W323×H344×D181mm	3.9kg



- 入力：VIDEO×2、S端子、D2端子
- チューナー内蔵 (地上/BS/CSデジタル/アナログ)
- 上下の角度調整可
- 画面寸法：W274×H307mm

レンタル価格

1日	2日	3日
¥4,000 (税込¥4,400)	¥5,200 (税込¥5,720)	¥6,000 (税込¥6,600)

レンタル日数に対する料率 ●長期レンタル料金につきましては、弊社営業担当までお問い合わせください。

日数	1日	2日	3日	4日	5日	6日	7日	10日	15日	20日	30日
料率	1.0	1.3	1.5	1.7	1.9	2.0	2.2	2.8	3.8	4.8	6.8

QT-1002B-AVG Quixun

10.4 インチ RGB 液晶モニター

10.4 インチ	4 : 3	XGA
800 × 600 画素	ミニ D-sub15	

使用電源	消費電力	外形寸法	重量
100V	36W	W252 × H267 × D185mm	1.8kg



- 入力：ミニD-sub15、VIDEO、S端子
- 上下の角度調整可
- デュアルヒンジ機能
- 画面寸法：W212×H160mm

レンタル価格

1日	2日	3日
¥5,000 (税込¥5,500)	¥6,500 (税込¥7,150)	¥7,500 (税込¥8,250)

LCD1015 ADTECHNO

10.1 インチ液晶モニター

10.1 インチ	16 : 10	1280 × 800 画素
HDMI	DVI-D	HDCP 対応

使用電源	消費電力	外形寸法	重量
DC7-24V	10W	W245 × H168 × D29.5mm	1.0kg



- 入力：HDMI、DVI-D、ミニD-sub15、VIDEO
- 上下の角度調整可
- 反転表示機能
- ダウンスキャン表示機能と表示アスペクト比設定機能搭載
- 画面寸法：W217.7×H136.3mm

レンタル価格

1日	2日	3日
¥5,000 (税込¥5,500)	¥6,500 (税込¥7,150)	¥7,500 (税込¥8,250)

LMD-941W SONY

9 インチマルチフォーマット液晶モニター

9 インチ	16 : 9	マルチフォーマット
1920 × 1080 画素	3G/HD/SD-SDI	HDMI

使用電源	消費電力	外形寸法	重量
100V-240V	36W	W222.4 × H183.5 × D161.8mm	2.0kg



- 入力：3G/HD/SD-SDI × 2、HDMI、BNC
- 10ビット画像処理エンジンにより、鮮明で滑らかな階調表示を実現
- ウェーブフォーム/オーディオレベルメーター/ベクトルスコープ表示機能搭載
- 画面寸法：W198.7×H111.8mm

レンタル価格

1日	2日	3日
¥18,000 (税込¥19,900)	¥23,400 (税込¥25,740)	¥27,000 (税込¥29,700)

FW703 FEELWORLD

7 インチカメラフィールドモニター

7 インチ	16 : 9	Full HD
3G-SDI	HDMI	

使用電源	消費電力	外形寸法	重量
DC6.5-24V	9W	W180 × H120 × D22mm	320g



- 入力：3G-SDI、4K HDMI
- プロフェッショナルRec.709 HD カラー標準を使用
- 画面寸法：W152×H94mm

レンタル価格

1日	2日	3日
¥3,000 (税込¥3,300)	¥3,900 (税込¥4,290)	¥4,500 (税込¥4,950)

HDF-700V/S PROTECH

7 インチ HD 液晶モニター

7 インチ	16 : 9	Full HD
800 × 480 画素	HD/SD-SDI	

使用電源	消費電力	外形寸法	重量
100V	12W	W195 × H147 × D46.4mm	1.0kg



- 入力：HD/SD-SDI × 2、コンポーネントRGB、ミニD-sub15
- クリアピーキング/ベクトルスコープ機能搭載
- 画面寸法：W152.4×H91.4mm

レンタル価格

1日	2日	3日
¥12,000 (税込¥13,200)	¥15,600 (税込¥17,160)	¥18,000 (税込¥19,800)

HDM-4000 PROTECH

4.3 インチ 4 連モニター

4.3 インチ	16 : 9	4 連モニター
800 × 480 画素	HD/SD-SDI	

使用電源	消費電力	外形寸法	重量
100V	48W	W480.8 × H98.1 × D60.5mm	2.4kg



- 入力：HD/SD-SDI × 4
- ベクトルスコープ/ウェーブフォーム機能搭載
- 画面寸法：W93 × H55.8mm

レンタル価格

1日	2日	3日
¥20,000 (税込¥22,000)	¥26,000 (税込¥28,600)	¥30,000 (税込¥33,000)

LMD-4420 SONY

4 インチ 4 連モニター

4 インチ	4 : 3	4 連モニター
480 × 234 画素	BNC	

使用電源	消費電力	外形寸法	重量
100V	26W	W482 × H88.1 × D47mm	1.9kg



- 入力：BNC × 4
- 画面寸法：W82.1 × H61.8mm

レンタル価格

1日	2日	3日
¥12,000 (税込¥13,200)	¥15,600 (税込¥17,160)	¥18,000 (税込¥19,800)

プロジェクター

スクリーン

ディスプレイ&モニター

RGB&ビデオ周辺機器

プレーヤー&レコーダー

カメラ&周辺機器

音響機器

会議用機器

その他

PVM-9045Q/9042Q SONY

9インチビデオモニター

9インチ

4:3

水平解像度 450TV本



- 入力:コンポーネントRGB、VIDEO×2、S端子
- トリニトロンCRT
- ピクチャーモニター専用
- 画面寸法: W159.5×H117mm

レンタル価格

1日	2日	3日
¥4,000 (税込¥4,400)	¥5,200 (税込¥5,720)	¥6,000 (税込¥6,600)

使用電源	消費電力	外形寸法	重量
100V	45W	W217×H217×D352.5mm	8.2kg

■液晶モニター/その他

NO	機種名	メーカー	型番	仕様	消費電力	重量	料金
1	32型デジタルハイビジョン液晶テレビ	Panasonic	TH-32E300	ハイビジョン・1366×768画素	69W	6.0kg	¥18,000 (税込¥19,800)
2		Panasonic	TH-32G300	ハイビジョン・1366×768画素	69W	6.0kg	¥18,000 (税込¥19,800)
3	24型デジタルハイビジョン液晶テレビ	Panasonic	TH-24E300	ハイビジョン・1366×768画素	47W	5.0kg	¥12,000 (税込¥13,200)
4	23.8型液晶モニター	EIZO	EV2460-BK	Full HD・1920×1080画素	10W	5.9kg	¥10,000 (税込¥11,000)
5	21.5型Full HD液晶ディスプレイ	EIZO	EV2116W-BK	Full HD・1920×1080画素	26W	5.0kg	¥8,000 (税込¥8,800)
6	21.5型Full HDディスプレイ	IO DATA	LCD-MF221X	Full HD・1920×1080画素	48W	4.5kg	¥8,000 (税込¥8,800)
7	20型マルチフォーマットモニター	Victor	DT-V20L1D	WSXGA+・1680×1050画素	120W	10.3kg	¥12,000 (税込¥13,200)
8	20型RGB液晶モニター	SHARP	LL-T2015-H	UXGA・1600×1200画素	53W	9.8kg	¥10,000 (税込¥11,000)
9		SHARP	IT-20M1	XGA・1024×768画素	93W	9.6kg	¥8,000 (税込¥8,800)
10	20型液晶テレビ	SHARP	LC-20V10	XGA・1024×768画素	54W	9.1kg	¥9,000 (税込¥9,900)
11	16型ハイビジョン液晶テレビ	PIXELA	PRD-LB116B	ハイビジョン・1366×768画素	31W	3.0kg	¥4,000 (税込¥4,400)
12	16型RGB液晶モニター	EIZO	L465	SXGA・1280×1024画素	45W	5.0kg	¥6,000 (税込¥6,600)
13	15.6型Full HD液晶モニター	ADTECHNO	SG1560S	Full HD・1920×1080画素	32W	3.0kg	¥8,000 (税込¥8,800)
14		ADTECHNO	SH1560S	Full HD・1920×1080画素	18W	3.5kg	¥8,000 (税込¥8,800)
15	15型液晶モニター	A・I・D	MV155VB	XGA・1024×768画素	25W	2.2kg	¥5,000 (税込¥5,500)
16		EIZO	S1503-TBK	XGA・1024×768画素	16W	4.7kg	¥5,000 (税込¥5,500)
17		EIZO	S1501BBK	XGA・1024×768画素	25W	5.3kg	¥5,000 (税込¥5,500)
18		EIZO	S1501BGY	XGA・1024×768画素	25W	5.3kg	¥5,000 (税込¥5,500)
19	15型液晶テレビ	SHARP	LC-15SX7A	XGA・1024×768画素	25W	5.3kg	¥4,000 (税込¥4,400)
20	14型RGB液晶モニター	A・I・D	MV141	XGA・1024×768画素	36W	1.7kg	¥5,000 (税込¥5,500)
21	13型液晶テレビ	SHARP	LC-13S4	XGA・1024×768画素	28W	3.9kg	¥4,000 (税込¥4,400)
22	10.4型RGB液晶モニター	Quixun	QT-1002B-AVG	XGA・800×600画素	36W	1.8kg	¥5,000 (税込¥5,500)
23	10.1型液晶モニター	ADTECHNO	LCD1015	1280×800画素・HDCP対応	10W	1.0kg	¥5,000 (税込¥5,500)
24	9型マルチフォーマット液晶モニター	SONY	LMD-941W	マルチフォーマットモニター・1920×1080画素	36W	2.0kg	¥12,000 (税込¥13,200)
25		SONY	LMD-940W	マルチフォーマットモニター・800×480画素	27W	2.0kg	¥12,000 (税込¥13,200)
26	8型液晶テレビ	SHARP	LC-84TV1	入力:VIDEO×1/TVチューナー内蔵	20W	2.0kg	¥3,000 (税込¥3,300)
27	7型カメラフィールドモニター	FEELWORLD	FW703	入力:3G-SDI、4K HDMI	9W	320g	¥3,000 (税込¥3,300)
28	7型HD液晶モニター	PROTECH	HDF-700V/S	Full HD・800×480画素・HD/SD-SDI入力	12W	1.0kg	¥12,000 (税込¥13,200)
29	5.6型液晶テレビ	SHARP	6E-A8	入力:VIDEO×1/TVチューナー内蔵	13W	0.51kg	¥2,500 (税込¥2,750)
30	4.3型4連モニター	PROTECH	HDM-4000	4連モニター・800×480画素・HD/SD-SDI入力	48W	2.4kg	¥20,000 (税込¥22,000)
31	4型4連モニター	SONY	LDM-4420	4連モニター・480×234画素・BNC入力	26W	1.9kg	¥12,000 (税込¥13,200)
32	9型ビデオモニター	SONY	PVM-9045Q/9042Q	入力:VIDEO×2・ピクチャーモニター専用	45W	8.2kg	¥4,000 (税込¥4,400)

プロジェクター

スクリーン

ディスプレイ&モニター

RGB&ビデオ周辺機器

プレーヤー&レコーダー

カメラ&周辺機器

音響機器

会議用機器

その他

レンタル日数に対する料率 ●長期レンタル料金につきましては、弊社営業担当までお問い合わせください。

日数	1日	2日	3日	4日	5日	6日	7日	10日	15日	20日	30日
料率	1.0	1.3	1.5	1.7	1.9	2.0	2.2	2.8	3.8	4.8	6.8

■外形寸法表

単位(mm)

タイプ	サイズ	メーカー	型番	W (本体の幅)	H (本体の高さ)	D (本体の奥行)	BW (画面の幅)	BH (画面の高さ)	a (画面の縁の幅)	b (画面までの高さ)	重量	消費電力
液晶ディスプレイ	80インチ	Panasonic	TH-80LF50J	1848	1073	89	1771	996	36.4	36.35	60.0kg	380W
	70インチ	Panasonic	TH-70LF50J	1604	931	89	1538	865	31.5	31.5	47.0kg	260W
	65インチ	NEC	LCD-V652	1540.4	909.2	88.3	1428.5	803.5	56	56	52.0kg	360W
		SHARP	PN-G655	1572	923	126	1432	807	31	32	65.0kg	550W
	54.6インチ	NEC	LCD-X552S	1254.4	725.3	65.5	1209.6	680.4	22.45	22.45	24.5kg	305W
	50インチ	Panasonic	TH-50EQ2J	1129	649	66	1095.8	616.4	14.9	14.9	15.5kg	255W
		NEC	LCD-X462S	1059.3	613	65.5	1018	572.6	20.65	20.2	20.7kg	255W
	46インチ	SAMSUNG	UD-46C	1023.9	578.5	96	1018.3	572.9	3.7	1.8	18.0kg	165W
		SHARP	LC-46GX2W	1322	758	360	1018	573	55	55	38.5kg	284W
		Panasonic	TH-43EQ2J	973	562	65	941.1	529.4	13.9	13.9	11.7kg	225W
	43インチ	Panasonic	TH-43EQ1J	969	560	61	941	529	14	15.5	9.0kg	162W
		NEC	LCD-V423	972.5	565.4	68.3	930.2	523.3	21.15	21.05	9.0kg	162W
	40インチ	NEC	LCD-X401S-N2	925.1	537.1	43.3	885.6	498.2	19.25	19.45	14.9kg	230W
	37インチ	SHARP	LC-37GS20	1109	655	304	820	461	57	60	27.5kg	223W
		SHARP	LC-37GD4	1102	635	307	820	461	46	46	27.5kg	201W
32インチ	SHARP	LC-32GH2	972	587	304	698	392	69	69	24.5kg	154W	
30インチ	SHARP	LC-30HV3	1002	598	305	643	385	60	60	20.8kg	135W	
液晶モニター	32インチ	Panasonic	TH-32E300	733	478	184	698	392	17.5	63	6.0kg	69W
		Panasonic	TH-32G300	733	478	184	698	392	17.5	63	6.0kg	69W
	24インチ	Panasonic	TH-24E300	562	409	180	521	293	20.5	95	5.0kg	47W
	23.8インチ	EIZO	EV2460-BK	537.8	333.6	233	527	296.5	-	-	5.9kg	10W
	21.5インチ	Panasonic	BT-LH2170	510	388	198	475.2	267.3	17.5	90	7.0kg	0.55A
		EIZO	EV2116W-BK	508	374	157	476	267.7	16	52	5.0kg	26W
		IO DATA	LCD-MF221X	510	401	170	476.6	268.1	16.7	67	4.5kg	48W
	20インチ	Victor	DT-V20L1D	477	395	243	434	271	20	85	10.3kg	120W
		SHARP	LL-T2015-H	450	438	228	408	306	21	66	9.8kg	53W
		SHARP	IT-20M1	474	470	247	408.6	306.4	33	82	9.6kg	93W
		SHARP	LC20V10	460	437.5	186	402	300	29	76	9.1kg	54W
	16インチ	PIXELA	PRD-LB116B	383	265	140	353	199	15	33	3.0kg	31W
	16インチ	EIZO	L465	370	398	157	317	253	27	73	5.0kg	45W
	15.6インチ	ADTECHNO	SG1560S	376.6	232.7	55	344.1	193.5	18.95	110	3.0kg	32W
		ADTECHNO	SH1560S	382	230	47	344.1	193.5	18.95	110	3.5kg	18W
	15インチ	A+D	MV155VB	346	338	48	305	230	21	55	2.2kg	25W
		EIZO	S1503-TBK	346	349	157	304.1	228	21	49	4.7kg	16W
		EIZO	S1501BBK	346	325	175	304	228	21	49	5.3kg	25W
		EIZO	S1501BGY	346	325	175	304	228	21	49	5.3kg	25W
		SHARP	LC-15SX7A	363	376	224	305	229	27	110	5.3kg	25W
	14インチ	A+D	MV141	319	273	140	285	214	17	30	1.7kg	36W
	13インチ	SHARP	LC-13S4	323	344	181	274	307	28	117	3.9kg	28W
	10.4インチ	Quixun	QT-1002B-AVG	252	267	185	212	160	20	54	1.8kg	36W
	10.1インチ	ADTECHNO	LCD1015	245	168	29.5	217.7	136.3	13.65	-	1.0kg	10W
	9インチ	SONY	LMD-941W	222.4	183.5	161.8	198.7	111.8	12	50	2.0kg	36W
SONY		LMD-940W	222	183	161	195	117	14	50	2.0kg	27W	
8インチ	SHARP	LC-84TV1	241	287	190	172	130	35	148	2.0kg	20W	
7インチ	FEELWORLD	FW703	180	120	22	152	94	14	13	320g	9W	
	PROTECH	HDF-700V/S	195	147	46.4	152.4	91.4	22	28	1.0kg	12W	
5.6インチ	SHARP	6E-A8	161	115	38	114.2	83.5	-	15	0.51kg	13W	
4.3インチ	PROTECH	HDM-4000	480.8	98.1	60.5	93	55.8	34	30	2.4kg	48W	
ブラウン管	9インチ	SONY	PVM-9045Q	217	217	353	159.5	117	29	65	8.2kg	45W
		SONY	PVM-9041Q	217	217	352.5	165.5	124	26	67	7.7kg	45W
		SONY	PVM-9042Q	217	217	353	159.5	117	29	65	8.2kg	45W

プロジェクター

スクリーン

液晶ディスプレイ&モニター

RGB&ビデオ周辺機器

プレーヤー&レコーダー

カメラ&周辺機器

音響機器

会議用機器

その他

プロジェクター

スクリーン

ディスプレイ&モニター

RGB&ビデオ周辺機器

プレーヤー&レコーダー

カメラ&周辺機器

音響機器

会議用機器

その他

80インチ専用 SHINKYOSHA

キャスタースタンド

スタンド キャスター付



外形寸法	重量	■80型用スタンド
W1300×H1730・1945×D850mm	-	■棚板着脱可 ■高さ調整可

レンタル価格

1日	2日	3日
¥11,000 (税込¥12,100)	¥14,300 (税込¥15,730)	¥16,500 (税込¥18,150)

65インチ専用 SHINKYOSHA

キャスタースタンド

スタンド キャスター付



外形寸法	重量	■65型用スタンド
W1000×H1958・2183×D750mm	57.0kg	■棚板着脱可 ■高さ/角度調整可 ■画面下の高さ: 1200・1500mm

レンタル価格

1日	2日	3日
¥10,000 (税込¥11,000)	¥13,000 (税込¥14,300)	¥15,000 (税込¥16,500)

61インチ専用 SHINKYOSHA

キャスタースタンド

スタンド キャスター付



外形寸法	重量	■61型用スタンド
W1006×H1810・2093×D750mm	50.0kg	■棚板着脱可 ■高さ/角度調整可 ■画面下の高さ: 1040・1690mm

レンタル価格

1日	2日	3日
¥8,000 (税込¥8,800)	¥10,400 (税込¥11,440)	¥12,000 (税込¥13,200)

55-37インチ専用 SHINKYOSHA

キャスタースタンド

スタンド キャスター付



外形寸法	重量	■55-37用スタンド
W900×H1762・1960×D600mm	30.0kg	■棚板着脱可 ■高さ/角度調整可

レンタル価格

1日	2日	3日
¥6,000 (税込¥6,600)	¥7,800 (税込¥8,580)	¥9,000 (税込¥9,900)

32-30インチ専用 SHINKYOSHA

キャスタースタンド

スタンド キャスター付

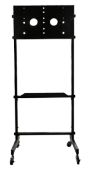

外形寸法	重量	■32-30型用スタンド
W700×H1670・1670×D600mm	22.5kg	■棚板着脱可 ■高さ/角度調整可

レンタル価格

1日	2日	3日
¥6,000 (税込¥6,600)	¥7,800 (税込¥8,580)	¥9,000 (税込¥9,900)

PT-1277 RATEC

ロースタンド

ロースタンド ±65°



外形寸法	重量	■傾斜角度変更可 ■50-30型まで対応
W586×H186×D646mm	12.0kg	

レンタル価格

1日	2日	3日
¥5,000 (税込¥5,500)	¥6,500 (税込¥7,150)	¥7,500 (税込¥8,250)

液晶モニター用 SHINKYOSHA

S字金具

トラス吊り 壁掛け



外形寸法	重量	■50-37型用金具 ■トラス用金具
W50×H821×D62mm	3.5kg	

レンタル価格

1日	2日	3日
¥2,000 (税込¥2,200)	¥2,600 (税込¥2,860)	¥3,000 (税込¥3,300)

EFW6105 Vogels

小型モニター壁掛け金具

壁掛け



外形寸法	重量	■小型モニター専用 ■VESA規格 (75×75, 100×100)
W99×H200×D315mm	1.0kg	

レンタル価格

1日	2日	3日
¥500 (税込¥550)	¥650 (税込¥715)	¥750 (税込¥825)

LVM2X2U CHIEF

マルチディスプレイ用スタンド

スタンド キャスター付 マルチモニター専用



外形寸法	重量	■60-40型対応 ■4面マルチディスプレイ専用
W1829×H1829×D1026mm	54.0kg	

レンタル価格

1日	2日	3日
¥20,000 (税込¥22,000)	¥26,000 (税込¥28,600)	¥30,000 (税込¥33,000)

LCM3X3U CHIEF

ディスプレイマウント・天吊りタイプ

天吊り マルチモニター専用

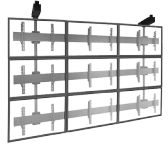

外形寸法	重量	■55-40型対応 ■9面マルチディスプレイ専用
W1829×H432+（ディスプレイ高）×D191mm	76.5kg	

レンタル価格

1日	2日	3日
¥40,000 (税込¥44,000)	¥52,000 (税込¥57,200)	¥60,000 (税込¥66,000)

レンタル日数に対する料率 ●長期レンタル料金につきましては、弊社営業担当までお問い合わせください。

日数	1日	2日	3日	4日	5日	6日	7日	10日	15日	20日	30日
料率	1.0	1.3	1.5	1.7	1.9	2.0	2.2	2.8	3.8	4.8	6.8

■ディスプレイオプション

NO	機種名	メーカー	型番	仕様	重量	料金
1	キャスタースタンド	SHINKYOSHA	80インチ用	80インチ専用	-	¥10,000 (税込¥11,000)
2		SHINKYOSHA	65インチ用	65インチ専用	57.0kg	¥10,000 (税込¥11,000)
3		SHINKYOSHA	61インチ用	61インチ専用	50.0kg	¥8,000 (税込¥8,800)
4		SHINKYOSHA	55-37インチ用	55-37専用	30.0kg	¥6,000 (税込¥6,600)
5		SHINKYOSHA	32-30インチ用	32-30専用	22.5kg	¥6,000 (税込¥6,600)
6	マルチ背面金具・壁掛金具	RATEC	MLT-1028E/MLT-1029	55-32インチまで対応	7.4kg	¥5,000 (税込¥5,500)
7	ロースタンド	RATEC	PT-1277	50-30インチまで対応	12.0kg	¥5,000 (税込¥5,500)
8	S字金具	SHINKYOSHA	液晶モニター用	50-37インチまで対応	3.5kg	¥2,000 (税込¥2,200)
9	小型モニター壁掛け金具	STAR PLATINUM	VS114 SS/S	小型モニター専用	800g	¥500 (税込¥550)
10		Vogels	EFW6105	小型モニター専用	1.0kg	¥500 (税込¥550)
11	マルチディスプレイ用スタンド	CHIEF	LVM2X2U	4面マルチディスプレイ専用	54.0kg	¥20,000 (税込¥22,000)
12	ディスプレイマウント・天吊りタイプ	CHIEF	LCM3X3U	9面マルチディスプレイ専用	76.5kg	¥40,000 (税込¥44,000)
13	ディスプレイマウント・天吊りタイプ	CHIEF	LCM1U	60-32インチまで対応	6.0kg	¥5,000 (税込¥5,500)

プロジェクター

スクリーン

ディスプレイ & モニター

RGB & データ周辺機器

プレーヤー & レコーダー

カメラ & 周辺機器

音響機器

会議用機器

その他

E2 Tri-Combo

Barco

プレゼンテーションスイッチャー

最大40入力18出力	32レイヤー	ネイティブ4K
12G/3G/HD/SD-SDI	HDMI	HDCP対応

使用電源	消費電力	外形寸法	重量
100V-240V	700W	W432×H178×D569mm	31.0kg



- 入力：最大40系統 Tri-Combo入力カード
(DisplayPort 1.2/HDMI 2.0/12G-SDI対応)×4
HDMI 1.4a/DisplayPort 1.1入力カード×4
- 出力：18系統 Tri-Combo出力カード
(DisplayPort 1.2/HDMI 2.0/12G-SDI対応)×1
HDMI 1.4a出力カード×3
- ネイティブ4K
- HDCP対応

レンタル価格

1日	2日	3日
¥500,000 (税込¥550,000)	¥650,000 (税込¥715,000)	¥750,000 (税込¥825,000)

EC-210

Barco

E2用イベントコントローラー

タッチパネル	HDMI外部出力
--------	----------

使用電源	消費電力	外形寸法	重量
100V-230V	最大6.0A	W901×H244×D575mm	20.4kg



- 内蔵15.6インチワイドタッチスクリーン×2
- 外部HDMI出力×1
- ユーザー割り当て可能な36個の選択ボタン
- Cues用再生/一時停止および停止ボタン
- ホイール付の5つのロータリー・エンコーダー

レンタル価格

1日	2日	3日
¥120,000 (税込¥132,000)	¥156,000 (税込¥171,600)	¥180,000 (税込¥198,000)

SL-61A

IMAGENICS

マルチシグナルスイッチャー

6入力1出力	HDMI	DVI-I
最大1920×1080	シームレス	HDCP対応

使用電源	消費電力	外形寸法	重量
90V-250V	45W	W422×H44×D300mm	4.4kg



- 入力：6系統 HDMI×2、DVI-I×2、アナログRGB、コンポーネント×2
- 出力：1系統 HDMI×1、DVI-I×1
※同時出力不可
- EDIDエミュレータ機能搭載

レンタル価格

1日	2日	3日
¥25,000 (税込¥27,500)	¥32,500 (税込¥35,750)	¥37,500 (税込¥41,250)

XS-84H

Roland

マルチフォーマットマトリックススイッチャー

8入力4出力	HDMI	ミニD-sub15
HDCP対応	スケーラー搭載	

使用電源	消費電力	外形寸法	重量
100V	70W	W481×H88×D353mm	5.3kg



- 入力：8系統 HDMI、アナログHDコンポーネント、アナログRGB、コンボジット/Sビデオ
- 出力：4系統 HDMI
- 最大解像度：WUXGA/1080p
- スケーラーとビデオプロセッサを搭載
- ステレオ16chデジタル・オーディオ・ミキサー搭載
- iPadによるリモート・コントロール対応

レンタル価格

1日	2日	3日
¥70,000 (税込¥77,000)	¥91,000 (税込¥100,100)	¥105,000 (税込¥115,500)

ScreenPro- II

Barco

RGBシームレススイッチャー

10入力2出力	ミニD-sub15/BNC/DVI-I	最大2048×1080
シームレス	スケーラー	

使用電源	消費電力	外形寸法	重量
100V-240V	240W	W432×H133×D381mm	10.0kg



- 入力：10系統 RGB、コンボジット、コンポーネント×8、HD/SD-SDI×2
- 出力：2系統 RGB×2、DVI-I×1
- BG/DSKとしてDVI×2系統入力可能
- プレビュー機能搭載
- PinP、Wipe、Mix、Keyなど多彩なエフェクトを搭載

レンタル価格

1日	2日	3日
¥100,000 (税込¥110,000)	¥130,000 (税込¥140,000)	¥150,000 (税込¥165,000)

SPC-164T

Barco

ScreenPro- II専用コントローラー

プリセット36ch

使用電源	消費電力	外形寸法	重量
100V-240V	1A以下(電流量)	W432×H51.3×D254mm	5.45kg



- ScreenPRO- II専用コントロールパネル
- 最大4台のScreenPRO- IIを制御

レンタル価格

1日	2日	3日
¥35,000 (税込¥38,500)	¥45,500 (税込¥50,050)	¥52,500 (税込¥57,750)

PDS-4K SDI

Barco

シームレススイッチャー

8入力4出力	4K対応	12G-SDI
シームレス		

使用電源	消費電力	外形寸法	重量
100V-240V	151W	W484×H66×D409mm	6.21kg



- 入力：8系統 HDMI×4、12G-SDI×2
- 出力：4系統 HDMI×4、12G-SDI×4
- 4K対応
- Event Masterコントローラーで制御可能
- HDCP対応

レンタル価格

1日	2日	3日
¥70,000 (税込¥77,000)	¥91,000 (税込¥100,100)	¥105,000 (税込¥115,500)

レンタル日数に対する料率 ●長期レンタル料金につきましては、弊社営業担当までお問い合わせください。

日数	1日	2日	3日	4日	5日	6日	7日	10日	15日	20日	30日
料率	1.0	1.3	1.5	1.7	1.9	2.0	2.2	2.8	3.8	4.8	6.8

QVU150-3G ANALOG WAY

シームレススイッチャー

8入力2出力

3G/HD/SD-SDI

HDMI

シームレス

使用電源	消費電力	外形寸法	重量
100V-240V	110W	W440×H88×D400mm	6.3kg



- 入力：8系統 3G/HD/SD-SDI×2、DVI-D×4、HDMI×4、ミニD-sub15×4
- 出力：2系統 3G/HD/SD-SDI、DVI-I、ミニD-sub15
- HDCP対応
- EDID設定可能

レンタル価格

1日	2日	3日
¥60,000 (税込¥66,000)	¥78,000 (税込¥85,800)	¥90,000 (税込¥99,000)

SW6VGArS Extron

RGB スwitchャー

6入力1出力

ミニD-sub15

使用電源	消費電力	外形寸法	重量
100V-250V	10W	W222×H44×D241mm	1.1kg



- 入力：6系統 RGBHV/RGBS/RGsB/RsGsBs (ミニD-sub15)
- 出力：1系統 RGBHV/RGBS/RGsB/RsGsBs (ミニD-sub15)
- 映像帯域が350MHz
- オートスイッチング機能搭載

レンタル価格

1日	2日	3日
¥12,000 (税込¥13,200)	¥15,600 (税込¥17,160)	¥18,000 (税込¥19,800)

SW-MUD SHINKYOSHA

RGB ミュートスイッチ

ミニD-sub15

使用電源	消費電力	外形寸法	重量
-	-	W160×H45×D110mm	460g



- ミニD-sub15仕様

レンタル価格

1日	2日	3日
¥3,000 (税込¥3,300)	¥3,900 (税込¥4,290)	¥4,500 (税込¥4,950)

■ RGB スwitchャー

NO	機種名	メーカー	型番	仕様	消費電力	重量	料金
1	プレゼンテーションスウィッチャー	Barco	E2 Tri-Combo	最大40入力18出力・32レイヤー	700W	31.0kg	¥500,000 (税込¥550,000)
2		Barco	EC-210	E2用イベントコントローラー	最大6.0A	20.4kg	¥120,000 (税込¥132,000)
3	マルチシグナルスウィッチャー	IMAGENICS	SL-61A	HDMI、DVIや各種アナログ入力に対応	45W	4.4kg	¥25,000 (税込¥27,500)
4	マルチフォーマットマトリックススウィッチャー	Roland	XS-84H	8入力4出力・HDCP対応	70W	5.3kg	¥70,000 (税込¥77,000)
5	RGBシームレススウィッチャー	Barco	PDS-902 3G	9チャンネル高解像度入力	290W	5.67kg	¥60,000 (税込¥66,000)
6		Barco	ScreenPRO-II	12チャンネル高解像度入力	240W	10.0kg	¥100,000 (税込¥110,000)
7		Barco	SPC-164T	ScreenPRO-II専用コントローラー	1A以下	5.45kg	¥35,000 (税込¥38,500)
8		Barco	Screen PRO SPR2000	8チャンネル高解像度入力	175W	10.0kg	¥90,000 (税込¥99,000)
9		Extron	SGS408	8入力1出力(プレビューアウト付)	60W	6.3kg	¥70,000 (税込¥77,000)
10		Extron	ISS408	8入力1出力(プレビューアウト付)	60W	5.1kg	¥50,000 (税込¥55,000)
11		Extron	ISS108	8入力1出力(プレビューアウト付)	60W	5.1kg	¥50,000 (税込¥55,000)
12	シームレススウィッチャー	Barco	PDS-4K SDI	8入力4出力・HDCP対応	151W	6.21kg	¥70,000 (税込¥77,000)
13		ANALOG WAY	QVU150-3G	8入力2出力・HDCP対応	110W	6.3kg	¥60,000 (税込¥66,000)
14	RGBスウィッチャー	Extron	SW6VGArS	6入力(ミニD-sub15)・1出力(ミニD-sub15)	10W	1.1kg	¥12,000 (税込¥13,200)
15		Extron	SW4VGAXi	4入力(ミニD-sub15)・1出力(ミニD-sub15)	10W	1.1kg	¥10,000 (税込¥11,000)
16	RGBミュートスイッチ	SHINKYOSHA	SW-MUD	ミニD-sub15仕様	-	460g	¥3,000 (税込¥3,300)
17		SHINKYOSHA	SW-MUB	5BNC仕様	-	240g	¥4,000 (税込¥4,400)

ImagePRO-4K

Barco

4K オールインワン・マルチプロセッサ

6 入力

12G-SDI

HDMI

コンバーター

使用電源	消費電力	外形寸法	重量
100V-240V	125W	W484×H44×D404mm	6.8kg



- 入力: DisplayPort、HDMI、12G/3G/HD/SD-SDI×4
- 出力: DisplayPort、HDMI、12G/3G/HD/SD-SDI×4
- 最大解像度: 4K60p
- スケーラーの遅延はクラス最小(1フレーム、プログレッシブ)

レンタル価格

1日	2日	3日
¥70,000 (税込¥77,000)	¥91,000 (税込¥100,100)	¥105,000 (税込¥115,500)

ImagePRO-HD

Barco

オールインワン・マルチプロセッサ

4 入力

スキャンコンバート

HD/SD-SDI

DVI-D

使用電源	消費電力	外形寸法	重量
100V-240V	80W	W483×H38×D330mm	4.1kg



- 入力: RGBHV、RGBS、RGsB、コンポーネント、コンボジット、HD/SD-SDI、DVI-D
- HD/SD-SDI対応マルチフォーマットスケーラー
- ビデオスケーラー、スキャンコンバーター、スイッチャー、トランスコーダーを一台に統合

レンタル価格

1日	2日	3日
¥60,000 (税込¥66,000)	¥78,000 (税込¥85,800)	¥90,000 (税込¥99,000)

MIX-VT4

IMAGENICS

マルチスキャンコンバーター

4 入力 1 出力

BNC コネクター

最大 1920 × 1200

4 ウィンドウ

8 プリセット

ローテート機能

使用電源	消費電力	外形寸法	重量
90V-240V	40W	W422×H44×D300mm	5.2kg



- 入力: 4 系統 5BNC
(アナログ RGB/コンポーネント/コンボジット共用)
- 出力: 1 系統 5BNC(アナログ RGB)、DVI-I
- 4 画面のマルチレイアウトビューア
- ワイプやミックスなどのトランジション効果搭載

レンタル価格

1日	2日	3日
¥50,000 (税込¥55,000)	¥65,000 (税込¥71,500)	¥75,000 (税込¥82,500)

Hi5-12G

AJA

12G-SDI → HDMI2.0 コンバーター

12G-SDI

HDMI

コンバーター

使用電源	消費電力	外形寸法	重量
100V-240V	11W	W116.84×H22.86×D102.11mm	300g



- 12G-SDIからHDMIに変換
(最大4K/UltraHD 60p)
- HDMI2.0サポート
- 2chRCAアナログオーディオ出力

レンタル価格

1日	2日	3日
¥10,000 (税込¥11,000)	¥13,000 (税込¥14,300)	¥15,000 (税込¥16,500)

Hi5-3G

AJA

3G/HD/SD-SDI → HDMI コンバーター

3G/HD-SD-SDI

HDMI

コンバーター

使用電源	消費電力	外形寸法	重量
5VDC	5W	W147.32×H25.4×D78.74mm	280g



- 3G/HD/SD-SDIからHDMIへ変換
- HDMI 1.3aサポート
- 2ch RCAアナログオーディオ出力

レンタル価格

1日	2日	3日
¥6,000 (税込¥6,600)	¥7,800 (税込¥8,580)	¥9,000 (税込¥9,900)

HD10AVA

AJA

アナログ → HD/SD-SDI コンバーター

3 出力

HD/SD-SDI

コンバーター

使用電源	消費電力	外形寸法	重量
5-18VDC	5W	W147×H25×D79mm	300g



- オーディオ/ビデオ A/Dコンバーター
- アナログオーディオ信号付きHD/SDのアナログ・コンボジット、コンポーネント信号をエンベデッド・オーディオ付きのHD/SD-SDIに変換

レンタル価格

1日	2日	3日
¥10,000 (税込¥11,000)	¥13,000 (税込¥14,300)	¥15,000 (税込¥16,500)

HD10CEA

AJA

HD/SD-SDI → アナログコンバーター

2 出力

HD/SD-SDI

コンバーター

使用電源	消費電力	外形寸法	重量
100V-240V	1A以下(電流量)	W147×H25×D79mm	300g



- デジタルからアナログ・オーディオ/ビデオコンバーター
- エンベデッドHD/SD-SDI信号をアナログ映像と4chアナログ・オーディオに変換

レンタル価格

1日	2日	3日
¥10,000 (税込¥11,000)	¥13,000 (税込¥14,300)	¥15,000 (税込¥16,500)

レンタル日数に対する料率 ●長期レンタル料金につきましては、弊社営業担当までお問い合わせください。

日数	1日	2日	3日	4日	5日	6日	7日	10日	15日	20日	30日
料率	1.0	1.3	1.5	1.7	1.9	2.0	2.2	2.8	3.8	4.8	6.8

Micro Converter HDMI to SDI 12G Blackmagedesign

HDMI → 12G-SDI コンバーター

HDMI 12G-SDI コンバーター

使用電源	消費電力	外形寸法	重量
5.25VDC	4W	W78×H24.8×D45.8mm	150g



- HDMI から 12G-SDI へ変換
- 出力：2系統 12G-SDI

レンタル価格

1日	2日	3日
¥3,000 (税込¥3,300)	¥3,900 (税込¥4,290)	¥4,500 (税込¥4,950)

HDP2 AJA

HD/SD-SDI → DVI-D コンバーター

HD/SD-SDI DVI-D コンバーター

使用電源	消費電力	外形寸法	重量
5-18VDC	5W	W147×H25×D79mm	270g



- HD/SD-SDI から DVI-D へ変換
- 1920×1200/1080p までのあらゆる液晶モニターに自動対応
- 高画質スケーリングエンジンで 4:3、16:9 ビデオを自在にモニタリング
- 2ch RCA アナログオーディオ出力

レンタル価格

1日	2日	3日
¥6,000 (税込¥6,600)	¥7,800 (税込¥8,580)	¥9,000 (税込¥9,900)

3G-AMA AJA

オーディオエンベッダ・ディスエンベッダ

3G/HD/SD-SDI 1080p60 対応 コンバーター

使用電源	消費電力	外形寸法	重量
5-20VDC	3W	W147.32×H25.4×D78.74mm	300g



- 1080p60 対応 (3G/HD/SD-SDI) エンベッダ/ディスエンベッダ
- 4ch バランス・アナログオーディオ I/O

レンタル価格

1日	2日	3日
¥10,000 (税込¥11,000)	¥13,000 (税込¥14,300)	¥15,000 (税込¥16,500)

VC-1-SC Roland

スキャンコンバーター

3G/HD/SD-SDI HDMI コンバーター

使用電源	消費電力	外形寸法	重量
5VDC	5W	W150×H30×D130mm	500g



- 入力：3G/HD/SD-SDI、HDMI RGB/コンポーネント、コンポジット
- 出力：3G/HD/SD-SDI、HDMI
- FS 搭載、アップ/ダウン/クロス/スキャンコンバート対応
- オーディオ：エンベッデッド/ディスエンベッデッド機能

レンタル価格

1日	2日	3日
¥8,000 (税込¥8,800)	¥10,400 (税込¥11,440)	¥12,000 (税込¥13,200)

■コンバーター

NO	機種名	メーカー	型番	仕様	消費電力	重量	料金
1	4K オールインワン・マルチプロセッサー	Barco	ImagePRO-4K	最大4K60p対応プロセッサー	125W	6.8kg	¥70,000 (税込¥77,000)
2	オールインワン・ビデオプロセッサー	Barco	ImagePRO-HD	あらゆるフォーマットの入力に対応したコンバーター	80W	4.1kg	¥60,000 (税込¥66,000)
3	マルチスキャンコンバーター	IMAGENICS	MIX-VT4	入力：5BNC×4、出力：5BNC・DVI	40W	5.2kg	¥50,000 (税込¥55,000)
4		SONY	DSC-1024HD	入力：VIDEO×1・RGB×2	30W	4.1kg	¥20,000 (税込¥22,000)
5	MIX-VT4専用オプションボード	IMAGENICS	MIX/OUT-SDI-LAN	HD-SDI出力2系統	-	200g	¥5,000 (税込¥5,500)
6	RGBフレームシンクロナイザー	IMAGENICS	RS-1600	各種PC信号をXGA・SXGAに変換	28W	5.0kg	¥30,000 (税込¥33,000)
7	コンバーター	AJA	Hi5-12G	12G-SDI→HDMI	11W	300g	¥10,000 (税込¥11,000)
8		AJA	Hi5-3G	3G/HD/SD-SDI→HDMI	5W	280g	¥6,000 (税込¥6,600)
9		Blackmagedesign	Micro Converter SDI to HDMI	3G/HD/SD-SDI→HDMI	2W	150g	¥3,000 (税込¥3,300)
10		AJA	HD10AVA	アナログビデオ/オーディオ→HD/SD-SDI	5W	300g	¥10,000 (税込¥11,000)
11		AJA	HD10CEA	HD/SD-SDI→アナログビデオ/オーディオ	4W	300g	¥10,000 (税込¥11,000)
12		Blackmagedesign	Micro Converter HDMI to SDI 12G	HDMI→12G-SDI	4W	150g	¥3,000 (税込¥3,300)
13		AJA	HA5	HDMI→HD/SD-SDI	4W	200g	¥6,000 (税込¥6,600)
14		AJA	HDP2	HD/SD-SDI→DVI-D	5W	270g	¥6,000 (税込¥6,600)
15		オーディオエンベッダ・ディスエンベッダ	AJA	3G-AMA	1080p60までの3G-SDI対応	3W	300g
16	AJA		HD10AMA	4ch バランス・アナログオーディオ I/O	5W	290g	¥10,000 (税込¥11,000)
17	ビデオフィールドコンバーター	Roland	VC-50HD	HD/SD-SDI⇔HDV/DV、HDMI出力付	2000mA	620g	¥18,000 (税込¥19,800)
18	ビデオコンバーター	Roland	VC-1-DL	入出力：3G/HD/SD-SDI・HDMI	8W	500g	¥6,000 (税込¥6,600)
19	スキャンコンバーター	Roland	VC-1-SC	FS搭載アップ/ダウン/クロス/スキャンコンバーター	8W	500g	¥8,000 (税込¥8,800)

プロジェクト

スクリーン

ディスプレイ&モニター

RGB&ビデオ周辺機器

プレーヤー&レコーダー

カメラ&周辺機器

音響機器

会議用機器

その他

ADA 4 300MX Extron

RGB 4 分配器

- 1 入力 4 分配
- BNC コネクター
- 映像帯域 300MHz

使用電源	消費電力	外形寸法	重量
100V-240V	7W	W210×H108×D160mm	1.6kg



- 1 入力 4 分配 (5BNC 入出力)
- 映像帯域 : 300MHz ・ VIDEO 分配も可能
- シンクレベルの切替機能搭載

レンタル価格

1日	2日	3日
¥15,000 (税込¥16,500)	¥19,500 (税込¥21,450)	¥22,500 (税込¥24,750)

P/2DA6xi Extron

RGB 6 分配

- 1 入力 6 分配
- ミニ D-sub15
- 映像帯域 300MHz

使用電源	消費電力	外形寸法	重量
100V-240V	12W	W221×H41×D152mm	900g



- 1 入力 6 分配 (ミニ D-sub15 入出力)
- 映像帯域 : 300MHz
- ゲインは、標準の他 1 段階に調整可能

レンタル価格

1日	2日	3日
¥15,000 (税込¥16,500)	¥19,500 (税込¥21,450)	¥22,500 (税込¥24,750)

P/2DA4 PLUS Extron

RGB 4 分配

- 1 入力 4 分配
- ミニ D-sub15
- 映像帯域 300MHz

使用電源	消費電力	外形寸法	重量
100V-240V	12W	W221×H41×D239mm	1.0kg



- 1 入力 4 分配 (ミニ D-sub15 入出力)
- 映像帯域 : 300MHz

レンタル価格

1日	2日	3日
¥10,000 (税込¥11,000)	¥13,000 (税込¥14,300)	¥15,000 (税込¥16,500)

DD-240D IMAGENICS

RGB 3 分配

- 1 入力 3 分配
- ミニ D-sub15
- 映像帯域 40-130MHz

使用電源	消費電力	外形寸法	重量
100V	5W	W210×H44×D230mm	2.2kg



- 1 入力 3 分配 (ミニ D-sub15 入出力)
- 映像帯域 : 40-130MHz と広帯域

レンタル価格

1日	2日	3日
¥10,000 (税込¥11,000)	¥13,000 (税込¥14,300)	¥15,000 (税込¥16,500)

RGB190F Extron

RGB インターフェース

- RGB 入力
- 映像帯域 300MHz

使用電源	消費電力	外形寸法	重量
100V-240V	3W	W145×H25×D114mm	1.6kg



- 入力 : ミニ D-sub15
- 出力 : 5BNC、ミニ D-sub15
- 映像帯域 : 300MHz
- 映像出力の左右シフト調整可能

レンタル価格

1日	2日	3日
¥8,000 (税込¥8,600)	¥10,400 (税込¥11,440)	¥12,000 (税込¥13,200)

RGB 周辺機器

NO	機種名	メーカー	型番	仕様	消費電力	重量	料金
1	RGB分配器	Extron	ADA 4 300MX	1入力4分配・5BNC入出力	7W	1.6kg	¥15,000 (税込¥16,500)
4		Extron	P/2DA6xi	1入力6分配器・ミニD-sub15入出力	12W	900g	¥15,000 (税込¥16,500)
5		Extron	P/2DA4 PLUS	1入力4分配器・ミニD-sub15入出力	12W	1.0kg	¥10,000 (税込¥11,000)
6		IMAGENICS	DD-240D	1入力3分配器・ミニD-sub15入出力	5W	2.2kg	¥10,000 (税込¥11,000)
7	RGBインターフェース	Extron	RGB190F	ワークステーションクラスの信号にも対応	3W	1.6kg	¥8,000 (税込¥8,600)

レンタル日数に対する料率 ●長期レンタル料金につきましては、弊社営業担当までお問い合わせください。

日数	1日	2日	3日	4日	5日	6日	7日	10日	15日	20日	30日
料率	1.0	1.3	1.5	1.7	1.9	2.0	2.2	2.8	3.8	4.8	6.8

AV-UH500

Panasonic

ライブスイッチャー

4K HDR

16入力7出力

12G/3G/HD/SD-SDI

HDMI



使用電源	消費電力	外形寸法	重量
100V-240V	150W	W440×H170×D360mm	7.0kg



- 入力：16系統 12G/3G/HD/SD-SDI、HDMI
- 出力：7系統 12G/3G/HD/SD-SDI、HDMI
- すべての入力チャンネルにフレームシンクロナイザーを内蔵
- ビデオメモリー機能搭載により、2チャンネルの動画/静止面の再生が可能
- マルチビューディスプレイ機能搭載

レンタル価格

1日	2日	3日
¥100,000 (税込¥110,000)	¥130,000 (税込¥143,000)	¥150,000 (税込¥165,000)

AV-HS410N

Panasonic

ライブスイッチャー

9入力6出力

HD/SD-SDI

DVI-D



使用電源	消費電力	外形寸法	重量
100V-240V	88W	W440×H158×D361mm	6.2kg



- 入力：9系統 HD/SD-SDI×8、DVI-D×1
- 出力：6系統 HD/SD-SDI×5、DVI-D×1
- すべての入力チャンネルにフレームシンクロナイザーを内蔵
- ビデオメモリー機能搭載により、2チャンネルの動画/静止面の再生が可能
- マルチビューディスプレイ機能搭載

レンタル価格

1日	2日	3日
¥80,000 (税込¥88,000)	¥104,000 (税込¥114,400)	¥120,000 (税込¥132,000)

V-160HD

Roland

ストリーミングビデオスイッチャー

8入力6出力

3G/HD/SD-SDI

HDMI

最大 1920×1080

FS & スケーラー

HDCP 対応



使用電源	消費電力	外形寸法	重量
100V	55W	W437×H103×D253mm	3.9kg



- 入力：8系統 3G/HD/SD-SDI×8、HDMI×1
- 出力：7系統 3G/HD/SD-SDI×3、HDMI×3、USB-C×1
- すべての入力チャンネルにフレームレート・コンバーター搭載
- 静止画を16個登録可能
- マルチビューディスプレイ機能搭載

レンタル価格

1日	2日	3日
¥50,000 (税込¥55,000)	¥65,000 (税込¥71,500)	¥75,000 (税込¥82,500)

V-800HD MK II

Roland

マルチシグナルビデオスイッチャー

8入力6出力

3G/HD/SD-SDI

DVI-I

最大 1920×1080

FS & スケーラー

HDCP 対応



使用電源	消費電力	外形寸法	重量
100V	75W	W482×H115.9×D274.6mm	5.5kg



- 入力：8系統 3G/HD/SD-SDI/コンポジット×4、DVI-I/HDMI/RGB×4
- 出力：6系統 3G/HD/SD-SDI×2、DVI×2、RGB、コンポジット
- AUXバスにセレクトスイッチを搭載
- 16枚2系統出力の静止画メモリーが可能
- マルチビュー・モニター出力機能を搭載

レンタル価格

1日	2日	3日
¥55,000 (税込¥60,500)	¥71,500 (税込¥78,650)	¥82,500 (税込¥90,750)

V-1SDI

Roland

3G-SDI ビデオスイッチャー

4入力1出力

3G/HD/SD-SDI

HDCP 対応



使用電源	消費電力	外形寸法	重量
100V	25W	W313×H59×D108mm	1.2kg



- 入力：4系統 3G/HD/SD-SDI×3、HDMI×2
- 出力：3系統 3G/HD/SD-SDI×2、HDMI×1
- HDCP対応
- EDIDエミュレーター機能搭載

レンタル価格

1日	2日	3日
¥12,000 (税込¥13,200)	¥15,600 (税込¥17,160)	¥18,000 (税込¥19,800)

V-8HD

Roland

HD ビデオスイッチャー

8入力3出力

HDMI

最大 1920×1080

FS & スケーラー

HDCP 対応



使用電源	消費電力	外形寸法	重量
100V	39.6W	W317×H70×D193mm	2.0kg



- 入力：8系統 HDMI×4
- 出力：3系統 HDMI×3
- PinP/KEY/DSKなど多彩な合成が可能
- 8枚の静止画メモリーが可能
- マルチビュー・モニター出力機能を搭載

レンタル価格

1日	2日	3日
¥25,000 (税込¥27,500)	¥32,500 (税込¥35,750)	¥37,500 (税込¥41,250)

V-1HD+

Roland

HD ビデオスイッチャー

4入力1出力

HDMI

HDCP 対応



使用電源	消費電力	外形寸法	重量
100V	25.2W	W316×H65×D121mm	1.4kg



- 入力：4系統 HDMI×4
- 出力：3系統 HDMI×2
- HDCP対応
- EDIDエミュレーター機能搭載

レンタル価格

1日	2日	3日
¥10,000 (税込¥11,000)	¥13,000 (税込¥14,300)	¥15,000 (税込¥16,500)

プロジェクター

スクリーン

ディスプレイ&モニター

RGB&ビデオ周辺機器

プレーヤー&レコーダー

カメラ&周辺機器

音響機器

会議用機器

その他

プロジェクト

スクリーン

ディスプレイ&モニター

RGB&ビデオ周辺機器

プレーヤー&レコーダー

カメラ&周辺機器

音響機器

会議用機器

その他

FA-350 FOR.A

タイムベースコレクター

コンポジット

使用電源	消費電力	外形寸法	重量
100V	36W	W424×H44×D350mm	6.0kg



- フルフレーム内で時間軸歪みと同期位相を補正
- フルフレームメモリー装備
- 10bitデジタルエンコーダー/デコーダー採用

レンタル価格

1日	2日	3日
¥20,000 (税込¥22,000)	¥26,000 (税込¥28,600)	¥30,000 (税込¥33,000)

CC-106 FOR.A

アナログビデオ 6 分配器

1入力6分配

コンポジット

使用電源	消費電力	外形寸法	重量
100V-240V	5W	W215×H44×D120mm	1.2kg



- 映像の長距離伝送時に発生する劣化を補正
- 1入力6分配
- 補正距離：5C2V使用時 300mまで
- 補正距離：3C2V使用時 200mまで

レンタル価格

1日	2日	3日
¥3,000 (税込¥3,300)	¥3,900 (税込¥4,290)	¥4,500 (税込¥4,950)

DA-144 IMAGENICS

映像・音声 4 分配

1入力4分配

BNC コネクター

使用電源	消費電力	外形寸法	重量
90V-110V	5W	W210×H44×D230mm	2.1kg



- 1入力4分配:映像(BNC)・音声(ステレオ)
- ケーブル補償機能内蔵

レンタル価格

1日	2日	3日
¥2,000 (税込¥2,200)	¥2,600 (税込¥2,860)	¥3,000 (税込¥3,300)

ビデオスイッチャー

NO	機種名	メーカー	型番	仕様	消費電力	重量	料金
1	ライブスイッチャー	Panasonic	AV-UH500	16入力7出力・12G-SDI/HDMI	150W	7.0kg	¥100,000 (税込¥110,000)
2		Panasonic	AV-HS410N	9入力6出力・HD/SD-SDI、DVI-D入出力	88W	6.2kg	¥80,000 (税込¥88,000)
3		Panasonic	AW-HS50N	5入力3出力・HD/SD-SDI、DVI-D入出力	DC12V/2.0A	1.4kg	¥20,000 (税込¥22,000)
4		Panasonic	AW-SW350	入力5系統・多彩なデジタルエフェクト機能	16W	2.2kg	¥25,000 (税込¥27,500)
5	HS410用リモートコントロールパネル	Ventex	VS-R45	AV-HS410をLAN・RS-422で接続して制御	DC12V	3.0kg	¥5,000 (税込¥5,500)
6	ストリーミングビデオスイッチャー	Roland	V-160HD	8入力7出力・HDCP対応	55W	3.9kg	¥50,000 (税込¥55,000)
7	マルチシグナルビデオスイッチャー	Roland	V-800HD MK II	8入力7出力・HDCP対応	75W	5.5kg	¥55,000 (税込¥60,500)
8		Roland	V-800HD	8入力7出力・HDCP対応	75W	5.5kg	¥50,000 (税込¥55,000)
9	3G-SDIスイッチャー	Roland	V-1SDI	4入力3出力・3G/HD/SD-SDI、HDMI入出力	25W	1.2kg	¥12,000 (税込¥13,200)
10	HDビデオスイッチャー	Roland	V-8HD	8入力3出力・HDMI入出力	39.6W	2.0kg	¥25,000 (税込¥27,500)
11		Roland	V-1HD+	4入力2出力・HDMI	25.2W	1.4kg	¥10,000 (税込¥11,000)
12	HD-SDIスイッチャー	IMAGENICS	ISX-41	4入力1出力・HD/SD-SDI入出力	12W	2.8kg	¥20,000 (税込¥22,000)
13	デジタルAVミキサー	Panasonic	AG-MX70	入力4系統・多彩なデジタルエフェクト機能	70W	8.7kg	¥45,000 (税込¥49,500)
14	SDIマトリックススイッチャー	Blackmagicdesign	Smart Videohub 20×20	入出力20系統・6G/HD/SD-SDI	34W	2.0kg	¥20,000 (税込¥22,000)
15	マトリックススイッチャー	IMAGENICS	SW-55	5入力5出力の映像・音声マトリックススイッチャー	15W	7.3kg	¥15,000 (税込¥16,500)
16		SONY	PVS-820S	8入力2出力の映像・音声マトリックススイッチャー	4W	4.0kg	¥6,000 (税込¥6,600)
17		IMAGENICS	SW-320	4入力2出力の映像・音声マトリックススイッチャー	8W	4.5kg	¥6,000 (税込¥6,600)

ビデオ周辺機器

NO	機種名	メーカー	型番	仕様	消費電力	重量	料金
1	タイムベースコレクター	FOR.A	FA-350	フルフレーム内で時間軸歪みと同期位相を補正	36W	6.0kg	¥20,000 (税込¥22,000)
2		FOR.A	FA-310	ノイズリダクション装備・タイムベースエラーを補正	48W	8.0kg	¥20,000 (税込¥22,000)
3	シンクジェネレーター	IMAGENICS	SG-401	SMPTE170M規格に準拠したブラックバースト発生器	5W	1.2kg	¥4,000 (税込¥4,400)
3	アナログビデオ分配器	FOR.A	CC-106	1入力6分配・長距離伝送時に発生する映像劣化を補正	2W	2.0kg	¥3,000 (税込¥3,300)
4	映像・音声分配器	IMAGENICS	DA-144	1入力4分配出力の映像・音声分配器	5W	2.1kg	¥2,000 (税込¥2,200)
5		IMAGENICS	DA-120A	1入力4分配出力の映像・音声分配器	5W	2.4kg	¥2,000 (税込¥2,200)

レンタル日数に対する料率 ●長期レンタル料金につきましては、弊社営業担当までお問い合わせください。

日数	1日	2日	3日	4日	5日	6日	7日	10日	15日	20日	30日
料率	1.0	1.3	1.5	1.7	1.9	2.0	2.2	2.8	3.8	4.8	6.8

DVH-17

IMAGENICS

DVI 7 分配

1 入力 7 分配

DVI-D

HDCP 対応

使用電源	消費電力	外形寸法	重量
90V-250V	20W	W422 × H44 × D230mm	3.3kg



- 1 入力 7 分配：DVI-D (シングルリンク)
- HDCP 対応のため、HDMI 信号の分配器としても使用可能
- EDID エミュレーター機能搭載

レンタル価格

1 日	2 日	3 日
¥8,000 (税込 ¥8,800)	¥10,400 (税込 ¥11,440)	¥12,000 (税込 ¥13,200)

UHD-14

IMAGENICS

HDMI 4 分配

1 入力 4 出力

4K 対応

HDCP 対応

使用電源	消費電力	外形寸法	重量
90V-250V	30W	W210 × H44 × D230mm	1.9kg



- 1 入力 4 分配：4K60p 対応
- HDMI 信号からのアナログ音声エンベデッド機能および HDMI 信号へのエンベデッド機能に対応
- HDCP 対応
- EDID エミュレーター機能搭載

レンタル価格

1 日	2 日	3 日
¥6,000 (税込 ¥6,600)	¥7,800 (税込 ¥8,580)	¥9,000 (税込 ¥9,900)

Teranex Mini SDI Distribution 12G Blackmagicdesign

SDI 8 分配

1 入力 8 出力

12G-SDI

使用電源	消費電力	外形寸法	重量
100V-240V	16W	W140 × H44 × D170mm	580g



- 1 入力 8 分配：12G/6G/3G/HD/SD-SDI
- リクロック機能搭載
- SD/HD/2K/4K/12G-SDI 入力に自動マッチ

レンタル価格

1 日	2 日	3 日
¥5,000 (税込 ¥5,500)	¥6,500 (税込 ¥7,150)	¥7,500 (税込 ¥8,250)

12GDA

AJA

SDI 6 分配

1 入力 6 出力

12G-SDI

使用電源	消費電力	外形寸法	重量
100V-240V	3W	W147 × H25 × D79mm	300g



- 1 入力 6 分配：12G/6G/3G/HD/SD-SDI
- 143/177/270/360Mb 自動認識
- 300m までケーブルコライゼーション

レンタル価格

1 日	2 日	3 日
¥6,000 (税込 ¥6,600)	¥7,800 (税込 ¥8,580)	¥9,000 (税込 ¥9,900)

HD 周辺機器

NO	機種名	メーカー	型番	仕様	消費電力	重量	料金
1	DVI 分配器	IMAGENICS	DVH-17	1 入力 7 分配器・DVI-D 入出力・HDCP 対応	20W	3.3kg	¥8,000 (税込 ¥8,800)
2		IMAGENICS	DVH-14	1 入力 4 分配器・DVI-D 入出力・HDCP 対応	12W	2.1kg	¥8,000 (税込 ¥8,800)
3		IMAGENICS	DVI-12A	1 入力 2 分配器・DVI-D 入出力	7W	1.8kg	¥7,000 (税込 ¥7,700)
4	HDMI 分配器	IMAGENICS	UHD-14	1 入力 4 分配器・4K60p 対応	30W	1.9kg	¥6,000 (税込 ¥6,600)
5		IMAGENICS	HD-5	1 入力 5 分配器・音声エンベデッド対応	8W	2.1kg	¥6,000 (税込 ¥6,600)
6		IDK	VAC-3000HDMI	1 入力 3 分配器・アナログ音声変換出力付き	15W	1.6kg	¥7,000 (税込 ¥7,700)
7		KanaaN	KN39750	1 入力 2 分配器	-	130g	¥1,000 (税込 ¥1,100)
8	SDI 分配器	Blackmagicdesign	Teranex Mini SDI Distribution 12G	1 入力 8 分配器・12G/6G/3G/HD/SD-SDI	16W	580g	¥5,000 (税込 ¥5,500)
9		IMAGENICS	ISD-U104	1 入力 4 分配器・12G/3G/HD/SD-SDI	6W	1.7kg	¥5,000 (税込 ¥5,500)
10		AJA	12GDA	1 入力 6 分配器・3G/HD/SD-SDI	3W	300g	¥6,000 (税込 ¥6,600)
11		IMAGENICS	ISD-108A	1 入力 8 分配器・3G/HD/SD-SDI	6W	1.8kg	¥7,000 (税込 ¥7,700)
12		IMAGENICS	ISD-22000	1 入力 6 分配器・HD/SD-SDI	5W	2.0kg	¥7,000 (税込 ¥7,700)
13		AJA	HD5DA	1 入力 4 分配器・HD/SD-SDI	2.5W	240g	¥3,000 (税込 ¥3,300)
14	プラグアンドプレイエミュレーター	IMAGENICS	DM-C3	HDCP 対応・EDID モード設定可能・HDMI	10W	150g	¥2,000 (税込 ¥2,200)
15		IMAGENICS	DM-C2	HDCP 対応・EDID モード設定可能・DVI	10W	150g	¥2,000 (税込 ¥2,200)
16	EDID エミュレーションパッド	IDK	DDC-02	HDTV/SDTV/VESA に対応	3W	200g	¥2,500 (税込 ¥2,750)
17	HDMI EDID 情報保存アダプター	Gefen	EXT-HDMI-EDIDP	1080p、2K などの高解像度にも対応	5W	86g	¥1,000 (税込 ¥1,100)

プロジェクトクター

UHD_QOTR ADTECHNO

4K UHD 対応光延長器

4K UHD 対応 12G-SDI

使用電源	消費電力	外形寸法	重量
AC12V	6.5W(TX)/7W(RX)	W79.1 × H59.2 × D37mm	165g



- 入力：BNC×4(TX)、BNC×2、LCコネクタ×2(RX)
- 出力：BNC×2、LCコネクタ×2(TX)、BNC×4(RX)
- 送信機から受信機へ3G-SDI 4系統伝送で4K UHDに対応
- 受信機から送信機へ3G-SDI 2系統伝送

レンタル価格

1日	2日	3日
¥20,000 (税込¥22,000)	¥26,000 (税込¥28,600)	¥30,000 (税込¥33,000)

スクリーン

4FS100T-LS CANARE

4芯光ケーブル

使用電源	消費電力	外形寸法	重量
-	-	-	-



- UHD_QOTR用4芯光ケーブル
- 100m

レンタル価格

1日	2日	3日
¥8,000 (税込¥8,800)	¥10,400 (税込¥11,440)	¥12,000 (税込¥13,200)

ディスプレイ&モニター

CRO-UJL2T/CRO-UJL2R IMAGENICS

4K HDMI 信号同軸延長器

HDMI/DVI-D EDID HDCP 対応

使用電源	消費電力	外形寸法	重量
DC5V	8W(TX)/7W(RX)	W100 × H25 × D150mm	550g



- 同軸ケーブル一本で最長210m伝送可能(L-7CHDケーブル使用時)
- 4K60pまで対応
- HDCP対応
- EDIDエミュレーター機能搭載

レンタル価格

1日	2日	3日
¥10,000 (税込¥11,000)	¥13,000 (税込¥14,300)	¥15,000 (税込¥16,500)

RGB&ビデオ周辺機器

CRO-DCE15ARX/CRO-DCE15ATX IMAGENICS

DVI 信号同軸延長器

DVI-D/HDMI EDID HDCP 対応

使用電源	消費電力	外形寸法	重量
DC5V	5W	W100 × H25 × D150mm	550g



- 同軸ケーブル一本で最長210m伝送可能(L-7CHDケーブル使用時)
- WUXGA信号まで対応
- HDCP対応
- EDIDエミュレーター機能搭載

レンタル価格

1日	2日	3日
¥7,000 (税込¥7,700)	¥9,100 (税込¥10,010)	¥10,500 (税込¥11,550)

プレーヤー&レコーダー

Cube 705 TERADEK

H.264 エンコーダー

H.264/H.265 3G-SDI HDMI

使用電源	消費電力	外形寸法	重量
6-28VDC	8W	W120.7 × H27.9 × D76.2mm	330g



- 入力：3G-SDI/HDMI
- HEVC(H.265)とAVC(H.264)を切替えて使用可能
- 最大ビットレート：30Mbps

レンタル価格

1日	2日	3日
¥50,000 (税込¥55,000)	¥65,000 (税込¥71,500)	¥75,000 (税込¥82,500)

カメラ&周辺機器

Web Presenter HD Blackmagicdesign

ビデオキャプチャーデバイス

12G-SDI HDMI 1080p60

使用電源	消費電力	外形寸法	重量
100V-240V	25W	W140 × H44 × D175.5mm	755g



- 入力：12G-SDI/HDMI
- 入力フォーマット：2160p60まで対応
- 配信フォーマット：1080p60まで対応
- コントロールパネル内蔵

レンタル価格

1日	2日	3日
¥5,000 (税込¥5,500)	¥6,500 (税込¥7,150)	¥7,500 (税込¥8,250)

音響機器

Web Presenter Blackmagicdesign

ビデオキャプチャーデバイス

12G-SDI HDMI 720p

使用電源	消費電力	外形寸法	重量
90V-240V	24W	W140 × H44 × D170mm	620kg



- 入力：12G-SDI/HDMI
- 入力フォーマット：2160p60まで対応
- 配信フォーマット：720pまで対応
- コントロールパネル内蔵

レンタル価格

1日	2日	3日
¥4,000 (税込¥4,400)	¥5,200 (税込¥5,720)	¥6,000 (税込¥6,600)

会議用機器

その他

レンタル日数に対する料率 ●長期レンタル料金につきましては、弊社営業担当までお問い合わせください。

日数	1日	2日	3日	4日	5日	6日	7日	10日	15日	20日	30日
料率	1.0	1.3	1.5	1.7	1.9	2.0	2.2	2.8	3.8	4.8	6.8

U-TAP SDI

AJA

SDI キャプチャーデバイス

3G-SDI

USB3.0

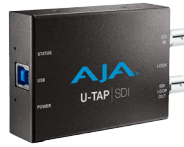

- 入力：3G-SDI
- 最大 1080p60のハイフレームレート対応
- エンベデッドステレオオーディオ対応

レンタル価格

1日	2日	3日
¥4,000 (税込¥4,400)	¥5,200 (税込¥5,720)	¥6,000 (税込¥6,600)

U-TAP HDMI

AJA

HDMI キャプチャーデバイス

HDMI

USB3.0



- 入力：HDMI
- 最大 1080p60のハイフレームレート対応
- エンベデッドステレオオーディオ対応

レンタル価格

1日	2日	3日
¥6,000 (税込¥6,600)	¥7,800 (税込¥8,580)	¥9,000 (税込¥9,900)

■伝送器／ケーブル補償器／その他

NO	機種名	メーカー	型番	仕様	消費電力	重量	料金
1	4K UHD対応光延長器	ADTECHNO	UHD_QOTR	4K UHD対応・12G-SDI入出力	6.5W/7W	165g	¥20,000 (税込¥22,000)
2	4芯光ケーブル	CANARE	4FS100T-LS	UHD_QOTR用4芯ケーブル・100m	-	-	¥ 8,000 (税込¥8,800)
3		CANARE	4FS50T-LS	UHD_QOTR用4芯ケーブル・50m	-	-	¥ 4,000 (税込¥4,400)
4	4K HDMI信号同軸延長器	IMAGENICS	CRO-UIL2T/CRO-UIL2R	HDMI/DVI-D入出力・ HDCP対応・4K40p対応	8W/7W	550g	¥10,000 (税込¥11,000)
5	DVI信号同軸延長器	IMAGENICS	CRO-DCE15ARX/CRO-DCE15ATX	DVI-D/HDMI入出力・ HDCP対応	5W	550g	¥ 7,000 (税込¥7,700)
6	DVI光伝送器	IMAGENICS	CRO-DOT7TX/CRO-DOT7RX	DVI-D入出力・ HDCP対応	1.0A/1.5A	500g	¥20,000 (税込¥22,000)
7	4K HDMI光ケーブル	Opticis	LHM2-PP50	4K対応HDMI光ケーブル・50m	-	-	¥ 6,000 (税込¥6,600)
8		Opticis	LHM2-PT30	4K対応HDMI光ケーブル・30m	-	-	¥ 4,000 (税込¥4,400)
9		Opticis	LHM2-PT20	4K対応HDMI光ケーブル・20m	-	-	¥ 3,000 (税込¥3,300)
10		Opticis	LHM2-PT10	4K対応HDMI光ケーブル・10m	-	-	¥ 2,000 (税込¥2,200)
11	光ケーブル	IMAGENICS	SSC-S100M	CRO-DOT7TX/CRO-DOT7RX専用光ファイバケーブル	-	2.0kg	¥ 8,000 (税込¥8,800)
12	DVI光ファイバケーブル	OPHIT	DDI-A100	WUXGA(1920×1200)対応光伝送ケーブル・100m	0.5A	6.3kg	¥20,000 (税込¥22,000)
13		OPHIT	DDI-A060	WUXGA(1920×1200)対応光伝送ケーブル・60m	0.5A	4.0kg	¥10,000 (税込¥11,000)
14	光伝送装置	CANARE	FCBA4-0F5W1/FCBA4-0M5W2	4K伝送(3G-SDI×4ch伝送)が可能	10W	1.8kg	¥70,000 (税込¥77,000)
15	ツイストペア	Extron	TPT-15HD/TPRBNCA	RGB信号を300m(VGA時)まで伝送可能	12W	400g/700g	¥15,000 (税込¥16,500)
16	HDコミュニケーションユニット	Panasonic	KX-VC600	4地点対応のフルHD高画質	39W	2.0kg	¥60,000 (税込¥66,000)
17		Panasonic	KX-VC500	4地点対応のフルHD高画質	32W	4.0kg	¥60,000 (税込¥66,000)
18	H.264エンコーダー	TERADEK	Cube 705	HEVC(H.265)とAVC(H.264)を切替えて使用可能	8W	330g	¥50,000 (税込¥55,000)
19	ビデオキャプチャーデバイス	Blackmagicdesign	Web Presenter HD	12G-SDI・1080p60配信	25W	755g	¥ 5,000 (税込¥5,500)
20		Blackmagicdesign	Web Presenter	12G-SDI・720p配信	24W	620g	¥ 4,000 (税込¥4,400)
21	SDIキャプチャーデバイス	AJA	U-TAP SDI	3G-SDI・最大1080p60のハイフレームレート対応	4W	200g	¥ 4,000 (税込¥4,400)
22	HDMIキャプチャーデバイス	AJA	U-TAP HDMI	HDMI・最大1080p60のハイフレームレート対応	3.5W	200g	¥ 4,000 (税込¥4,400)
23	マルチビューワー	Blackmagicdesign	MultiView 4	6G-SDI対応4入力	16W	580g	¥ 5,000 (税込¥5,500)
24	フレームシンクロナイザー	IMAGENICS	CRO-RS11	HDMI入力・上下左右反転/ローレート/ズーム機能	6W	550g	¥ 6,000 (税込¥6,600)
25	ハムイーター	ASAKA	HE-89	誘導ハムやノイズの除去	-	1.7kg	¥ 2,000 (税込¥2,200)
26	デジタル変調器(OFDM変調器)	ミノリ通信	MR3000X	HD/SD共用エンコーダを内蔵し、1台で送出可能	35VA	3.0kg	¥25,000 (税込¥27,500)
27	USBエクステンダー	ATEN	CE-800BL/CE-800BR	オーディオ対応のKVM延長器	6W/6W	500g/490g	¥ 4,000 (税込¥4,400)
28		SANWA SUPPLY	USB-RP40	LANケーブル(カテゴリ5)を使用して最大40m延長可能	-	48g/30g	¥ 2,000 (税込¥2,200)
29	USBセレクター	CONNECTPRO	UR-14+	1組のコンソールで4台までのPCを操作可能	6.5W	1.1kg	¥ 3,000 (税込¥3,300)
30		ELECOM	KVM-NVU4	1組のコンソールで4台までのPCを操作可能	1W	692g	¥ 3,000 (税込¥3,300)
31	テスト信号ジェネレーター	LEADER	408	オールチャンネルRF出力・ゲンロック機能	55VA	10.0kg	¥15,000 (税込¥16,500)
32	波形モニター・ベクトルスコープ	tektronix	WVR-500	ピクチャー・モニター上に波形モニター・ベクトルスコープ表示	25W	2.0kg	¥20,000 (税込¥22,000)

MediaMaster Pro arkaos

ステージサーバー

Full HD	最大 12 レイヤー	ジオメトリック機能
VideoMapper 機能	DVI-I	HDMI

使用電源	消費電力	外形寸法	重量
100V	240W	W482×H132×D400mm	10.5kg



- 出力：DVH、HDMI、ミニD-sub15
- 最大 12レイヤーのフルハイビジョン映像に対応
- 200個以上のフォルダに最大6万のファイルデータが保存可能
- 対応ファイル形式：Quick Time、WMV、AVI
- HDD：500GB

レンタル価格

1日	2日	3日
¥60,000 (税込¥66,000)	¥78,000 (税込¥85,800)	¥90,000 (税込¥99,000)

T2 4K Elite KTR4A-ELT-CV40 Grass Valley

デジタルディスクレコーダー

ハードディスク	4K UHD	最大 600Mbps
3G-SDI		

使用電源	消費電力	外形寸法	重量
100V	200W	W430×H132×D550mm	16.5kg



- 入力：3G-SDI×4
- 出力：3G-SDI×4
- 4K (2160p)での収録・再生に対応
- HD3チャンネルの収録・再生に対応
- exFAT形式のドライブの認識

レンタル価格

1日	2日	3日
¥90,000 (税込¥99,000)	¥117,000 (税込¥128,700)	¥135,000 (税込¥148,500)

T2 iDDR2-HDD-JP Grass Valley

デジタルディスクレコーダー

ハードディスク	Full HD	最大 200Mbps
HD/SD-SDI	DVI-I	

使用電源	消費電力	外形寸法	重量
100V	240W	W430×H132×D550mm	15.0kg



- 入力：HD/SD-SDI、DVH、コンポジット
- 出力：HD/SD-SDI×2、DVH×2、コンポジット×2
- 高画質フルHD映像の長時間録画が可能
- 2出力チャンネルの同時再生可能
- 様々なワークフローに対応

レンタル価格

1日	2日	3日
¥65,000 (税込¥71,500)	¥84,500 (税込¥92,950)	¥97,500 (税込¥107,250)

BS/XT1144 BrightSign

デジタルサイネージプレーヤー

サイネージプレーヤー	4K HDR	HDMI
------------	--------	------

使用電源	消費電力	外形寸法	重量
DC12V	3.0A	W179.9×H21.9×D204.2mm	570g



- 入出力：HDMI
- 対応ビデオフォーマット：MPEG-2、MPEG-1、H.265、H.264 (MPEG-4, Part10)
- 対応拡張子：TS、MPG、VOB、MOV、MP4、m2ts
- 4K60pデュアルコードの再生エンジン

レンタル価格

1日	2日	3日
¥12,000 (税込¥13,200)	¥15,600 (税込¥17,160)	¥18,000 (税込¥19,800)

Ki PRO GO AJA

マルチチャンネルH.264レコーダー

H.264 収録	MP4	3G-SDI
HDMI		

使用電源	消費電力	外形寸法	重量
100V	40W	W219.46×H84.08×D286.60mm	2.3kg



- 入力：3G-SDI×4、HDMI×4
- 出力：3G-SDI×5、HDMI
- 対応ビデオコーデック：H.264/MPEG-4
- 記録メディア：USB3.2 Gen 1 (5Gbps)
- 対応コーデックコンテンツ：MP4

レンタル価格

1日	2日	3日
¥35,000 (税込¥38,500)	¥45,500 (税込¥50,050)	¥52,500 (税込¥57,750)

AG-UMR20 Panasonic

メモリーカードポータブルレコーダー

Full HD	AVCHD 記録方式	3G/HD/SD-SDI
HDMI		

使用電源	消費電力	外形寸法	重量
100V	3.0A	W100×H53.5×D140mm	590g



- 入力：3G/HD/SD-SDI
- 出力：3G/HD/SD-SDI、HDMI
- 記録方式：AVCHD
- SDXC/SDHCメモリーカードに保存可能
- 多彩な収録機能搭載

レンタル価格

1日	2日	3日
¥15,000 (税込¥16,500)	¥19,500 (税込¥21,450)	¥22,500 (税込¥24,750)

HyperDeck Studio Mini Blackmagicdesign

SDカードレコーダー

2160p30	ProRes/H.264	6G-SDI
HDMI		

使用電源	消費電力	外形寸法	重量
100V-240V	0.5A	W144×H44×D170mm	581g



- 入力：SDI
- 出力：SDI×2、HDMI
- 2160p30までのあらゆるフォーマットに対応可能な6G-SDI
- 継続的な収録を実現するデュアルSDカードスロットに対応

レンタル価格

1日	2日	3日
¥5,000 (税込¥5,500)	¥6,500 (税込¥7,150)	¥7,500 (税込¥8,250)

レンタル日数に対する料率 ●長期レンタル料金につきましては、弊社営業担当までお問い合わせください。

日数	1日	2日	3日	4日	5日	6日	7日	10日	15日	20日	30日
料率	1.0	1.3	1.5	1.7	1.9	2.0	2.2	2.8	3.8	4.8	6.8

BDP-V6000

Pioneer

ブルーレイプレーヤー

Blu-ray	AVCHD	48-bit
HDMI	コンポーネント	

使用電源	消費電力	外形寸法	重量
100V	26W	W420×H75×D287mm	3.5kg



- 出力：HDMI、コンポーネント、コンポジット
- BD-ROM/R/RE、DVD-R/RW/R、DL/+R/+RW、CD-R/RWに対応
- パワーオンスタート、プレイリスト機能搭載
- パソコンなどによるコントロールが可能なRS-232C端子を搭載

レンタル価格

1日	2日	3日
¥10,000 (税込¥11,000)	¥13,000 (税込¥14,300)	¥15,000 (税込¥16,500)

BDP-320

Pioneer

ブルーレイプレーヤー

Blu-ray	AVCHD	48-bit
HDMI	コンポーネント	

使用電源	消費電力	外形寸法	重量
100V	26W	W420×H75×D287mm	3.5kg



- 出力：HDMI、コンポーネント、コンポジット
- BD-ROM/R/RE/R DL/RE DL、DVD-R/RW/R DL/+R/+R DL、CD-R/RWに対応
- トリプルHDノイズリダクションシステムを搭載
- 外付けHDDへの接続に対応

レンタル価格

1日	2日	3日
¥8,000 (税込¥8,800)	¥10,400 (税込¥11,440)	¥12,000 (税込¥13,200)

DMR-MC500

Panasonic

ハイビジョンBDレコーダー

ハードディスク	BD-RE/R記録	DVD-RW/R記録
HD-SDI	HDMI	内蔵HDD(1TB)

使用電源	消費電力	外形寸法	重量
100V	22W	W430×H59×D217mm	2.6kg



- 入力：HD/SD-SDI、HDMI、BNC
- 録画メディア：BD-RE/R、DVD-RAM/R DL/RW
- 録画方式：MPEG-4 AVC/H.264 MPEG-2 (Hybrid VBR)
- USB-HDD/メモリー転送対応

レンタル価格

1日	2日	3日
¥22,000 (税込¥24,200)	¥28,600 (税込¥313,460)	¥33,000 (税込¥36,300)

RD-BR610

TOSHIBA

ブルーレイレコーダー

ハードディスク	BD-RE/R記録	DVD-RW/R記録
HDMI	内蔵HDD(500GB)	3Dブルーレイ対応

使用電源	消費電力	外形寸法	重量
100V	31W	W430×H80×D333mm	4.5kg



- 録画メディア：BD-RE/BD-R/DVD-RAM/DVD-R/DVD-R DL/DVD-RW
- AVCHDハイビジョンカメラの映像記録可能
- ブルーレイ3Dディスク再生対応

レンタル価格

1日	2日	3日
¥10,000 (税込¥11,000)	¥13,000 (税込¥14,300)	¥15,000 (税込¥16,500)

■プレーヤー/レコーダー

NO	機種名	メーカー	型番	仕様	消費電力	重量	料金
1	ステージサーバー	arkaos	MediaMaster Pro	最大12レイヤーのフルハイビジョン映像に対応	240W	10.5kg	¥60,000 (税込¥66,000)
2	デジタルディスクレコーダー	Grass Valley	T2 4K Elite	4K収録・再生対応、HD3出力再生可能	200W	16.5kg	¥90,000 (税込¥99,000)
3		Grass Valley	T2 iDDR2-HDD-JP	高画質フルHD映像の長時間録画が可能・2出力同時再生可能	240W	15.0kg	¥65,000 (税込¥71,500)
4	T2用GPIコントローラー	TOMOCA	TSW-GP-01	T2、2台同期再生用コントローラー・6ボタン	-	500g	¥4,000 (税込¥4,400)
5	マルチチャンネルH.264レコーダー	AJA	Ki PRO GO	最大4チャンネル収録・3G-SDI・HDMI4系統	40W	2.3kg	¥35,000 (税込¥38,500)
6	デジタルサイネージプレーヤー	BrightSign	BS/XT1144	デジタルサイネージプレーヤー・4K HDR・HDMI出力	3.0A	570g	¥12,000 (税込¥13,200)
7		BrightSign	BS/HD224	デジタルサイネージプレーヤー・4K・HDMI出力	1.5A	340g	¥8,000 (税込¥8,800)
8		BrightSign	BS/HD1022	デジタルサイネージプレーヤー・Full HD・HDMI出力	3.0A	471g	¥9,000 (税込¥9,900)
9	メモリーカードポータブルレコーダー	Panasonic	AG-UMR20	AVCHD記録方式、SDXC/SDHDメモリーカードに保存可能	3.0A	590g	¥15,000 (税込¥16,500)
10		Panasonic	AG-HMR10A	高画質・高効率なAVCHD記録方式、SDHC/SDメモリーカードに保存可能	6.5W	580g	¥15,000 (税込¥16,500)
11	コンパクト・カメラヘッド	Panasonic	AG-UCK20GJ	メモリーカードポータブルレコーダー専用カメラ	0.6A	325g	¥10,000 (税込¥11,000)
12	SDカードレコーダー	Blackmagicdesign	HyperDeck Studio Mini	2160p30対応・デュアルSDカードスロット対応	0.5A	581g	¥5,000 (税込¥5,500)
13	HDポータブルフィールドレコーダー	Convergent Design	nano flash	高品質CODECを搭載・CompactFlashカードに記録	6.5W	400g	¥18,000 (税込¥19,800)
14	HDVレコーダー	SONY	HVR-1500	HD-SDI出力に標準対応	60W	6.9kg	¥40,000 (税込¥44,000)
15	DVカムレコーダー	SONY	DSR-45	DVCAM、民生MiniDV (SPモード) のみ対応	22W	4.6kg	¥25,000 (税込¥27,500)
16		SONY	DSR-11	DVCAM、民生MiniDV (SPモード) のみ対応	15W	2.7kg	¥10,000 (税込¥11,000)

■プレーヤー/レコーダー (ブルーレイ)

NO	機種名	メーカー	型番	仕様	消費電力	重量	料金
1	ブルーレイプレーヤー	Pioneer	BDP-V6000	DVD-R/Video CD/CD-R再生可能	26W	3.5kg	¥10,000 (税込¥11,000)
2		Pioneer	BDP-320	DVD-R/Video CD/CD-R再生可能	26W	3.5kg	¥8,000 (税込¥8,800)
3	ハイビジョンBDレコーダー	Panasonic	DMR-MC500	HDD録画編集機能・HD-SDI入力	22W	2.6kg	¥22,000 (税込¥24,200)
4		Panasonic	DMR-BZT810-K	HDD録画編集機能・SDカードスロット装備・3Dブルーレイ対応	26W	2.9kg	¥10,000 (税込¥11,000)
5	ブルーレイレコーダー	TOSHIBA	RD-BR610	HDD録画編集機能・3Dブルーレイ対応	31W	4.5kg	¥10,000 (税込¥11,000)

レンタルのお申込み・お問い合わせは TEL:092-612-5531 FAX:092-612-5530 URL:http://www.shinkyosha.com

プロジェクター

スクリーン

ディスプレイ&モニター

RGB&ビデオ周辺機器

プレーヤー&レコーダー

カメラ&周辺機器

音響機器

会議用機器

その他

DVD-V8000

Pioneer

DVD プレーヤー

DVD-Video 再生

CD 再生

DVI-D 出力

使用電源	消費電力	外形寸法	重量
100V	19W	W420×H86×D309mm	5.3kg



- 出力: DVI-D、コンポジット、コンポーネント、Sビデオ
- 再生ディスク: DVDビデオ、DVD-R/RWビデオモード、DVD-RW VRモードビデオCD、CDオーディオ
- USBメモリーによる、プレーヤー情報の保存・読み出しが可能
- パワーオンスタート、外部同期再生機能搭載

レンタル価格

1日	2日	3日
¥10,000 (税込¥11,000)	¥13,000 (税込¥14,300)	¥15,000 (税込¥16,500)

DVD-V730

Pioneer

DVD プレーヤー

DVD-Video 再生

CD 再生

使用電源	消費電力	外形寸法	重量
100V	15W	W210×H119×D412mm	4.5kg



- 出力: コンポジット、コンポーネント、Sビデオ
- 再生ディスク: DVDビデオ、ビデオCD、CDオーディオ
- パワーオンスタート、外部同期再生機能搭載

レンタル価格

1日	2日	3日
¥10,000 (税込¥11,000)	¥13,000 (税込¥14,300)	¥15,000 (税込¥16,500)

DVD-578A

Pioneer

DVD プレーヤー

DVD-Video 再生

CD-R/RW 再生

使用電源	消費電力	外形寸法	重量
100V	10W	W420×H55×D243mm	2.1kg



- 出力: コンポジット、コンポーネント、Sビデオ
- 再生ディスク: DVDビデオ、ビデオCD、CD-R/RW

レンタル価格

1日	2日	3日
¥5,000 (税込¥5,500)	¥6,500 (税込¥7,150)	¥7,500 (税込¥8,250)

DVD-ivX II

ATEX

マルチ DVD プレーヤー

DVD-Video 再生

32 言語字幕対応

DVI-I

使用電源	消費電力	外形寸法	重量
100V	30W	W430×H55×D355mm	2.1kg



- 出力: DVI-I、コンポジット、Sビデオ
- 再生ディスク: DVD-R/+R/RW、VCD、CD-R/RW
- 32言語字幕対応、世界のDVDに対応可能
- ズーム機能・ダイレクト検索機能搭載

レンタル価格

1日	2日	3日
¥5,000 (税込¥5,500)	¥6,500 (税込¥7,150)	¥7,500 (税込¥8,250)

RD-S502

TOSHIBA

HDD&DVD レコーダー

ハードディスク

DVD-RW/R 記録

内蔵 HDD (500GB)

HDMI

使用電源	消費電力	外形寸法	重量
100V	51W	W430×H69×D374mm	5.9kg



- 入力: ビデオ×2
- 出力: HDMI、ビデオ×1
- 録画メディア: DVD-RAM/R/R DL/RW
- 地上波デジタル/アナログ・BS/CSチューナー内蔵
- 高速ピックアップサーチ機能搭載

レンタル価格

1日	2日	3日
¥9,000 (税込¥9,900)	¥11,700 (税込¥12,870)	¥13,500 (税込¥14,850)

DR-MX10

Victor

VHS&HDD&DVD レコーダー

ハードディスク

DVD-RW/R 記録

内蔵 HDD (250GB)

高速ダビング

使用電源	消費電力	外形寸法	重量
100V	39W	W435×H96×D384mm	6.9kg



- 入力: ビンジャック1系統、Sビデオ
- 録画メディア: DVD-RAM/R/RW
- マルチドライブ搭載
- HDDからDVDへ高画質ダビングのインテリジェント2パスエンコード機能搭載

レンタル価格

1日	2日	3日
¥9,000 (税込¥9,900)	¥11,700 (税込¥12,870)	¥13,500 (税込¥14,850)

PC-P2LAN/DVD

BUFFALO

ネットワークメディアプレーヤー

DVD-Video 再生

コンポーネント

使用電源	消費電力	外形寸法	重量
100V	36W	W420×H50×D265mm	2.7kg



- 出力: コンポジット、コンポーネント、Sビデオ
- 再生ディスク: DVD-R/RW/+R/+RW/ROM、CD-R/RW/ROM
- パソコンやの映像をテレビで再生可能なLinkTheater機能搭載
- D4相当(720p)の出力に対応

レンタル価格

1日	2日	3日
¥5,000 (税込¥5,500)	¥6,500 (税込¥7,150)	¥7,500 (税込¥8,250)

レンタル日数に対する料率 ●長期レンタル料金につきましては、弊社営業担当までお問い合わせください。

日数	1日	2日	3日	4日	5日	6日	7日	10日	15日	20日	30日
料率	1.0	1.3	1.5	1.7	1.9	2.0	2.2	2.8	3.8	4.8	6.8

AG-W1

Panasonic

全世界対応 VHS レコーダー

S-VHSレコーダー



- 入力：ビデオ
- 出力：ビデオ×2
- PAL、SECAM、NTSC方式のテープの再生
- TBC内蔵・HiFi音声対応

レンタル価格

1日	2日	3日
¥12,000 (税込¥13,200)	¥15,600 (税込¥17,160)	¥18,000 (税込¥19,800)

使用電源	消費電力	外形寸法	重量
100V	42W	W464×H105×D392mm	8.2kg

■プレーヤー / レコーダー (DVD)

No	機種名	メーカー	型番	仕様	消費電力	重量	料金
1	DVDプレーヤー	Pioneer	DVD-V8000	DVD-R/Video CD/CD-R再生可能	19W	5.3kg	¥10,000 (税込¥11,000)
2		Pioneer	DVD-V730	NTSC/PALデュアル再生・フレーム再生機能	15W	4.5kg	¥10,000 (税込¥11,000)
3		Pioneer	DVD-578A	マルチチャンネル再生に対応	10W	2.1kg	¥5,000 (税込¥5,500)
4		ATEX	DVD-ivXII	世界のDVDに対応	30W	3.0kg	¥5,000 (税込¥5,500)
5	DVDコントローラー	SHINKYOSHA	DVCT-10	DVD-V8000/V730専用コントローラー、12キー	-	300g	¥3,000 (税込¥3,300)
6	HDD&DVDレコーダー	TOSHIBA	RD-S502	フルHD録画・HDD500GB	51W	5.9kg	¥3,000 (税込¥3,300)
7		Pioneer	PRV-R55	DVD-RW対応録画編集機能	65W	8.5kg	¥3,000 (税込¥3,300)
8	VHS&HDD&DVDレコーダー	Victor	DR-MX10	マルチドライブ搭載・HDD360ジェットサーチ	39W	6.9kg	¥9,000 (税込¥9,900)
9	ネットワークメディアプレーヤー	BUFFALO	PC-P2LAN/DVD	DivX及び様々なDVD再生拡張子にも対応	36W	2.7kg	¥5,000 (税込¥5,500)

■VHS

No	機種名	メーカー	型番	仕様	消費電力	重量	料金
1	全世界対応VHSレコーダー	Panasonic	AG-W1	全世界対応・録再生・SVHS簡易再生	42W	8.2kg	¥12,000 (税込¥13,200)

プロジェクター

スクリーン

ディスプレイ&モニター

RGB&ビデオ周辺機器

プレーヤー&レコーダー

カメラ&周辺機器

音響機器

会議用機器

その他

HXC-100

SONY

デジタルトライアックスカメラ

Full HD

220万画素

使用電源	消費電力	外形寸法	重量
DC12V	37W(DC12V駆動時)	W136×H184×D363mm	4.4kg



- 2/3型3板式プログレッシブPower HAD FX CCD搭載
- 有効画素：1920×1080
- 多様なインターフェースを装備

レンタル価格

1日	2日	3日
¥60,000 (税込¥66,000)	¥78,000 (税込¥85,800)	¥90,000 (税込¥99,000)

KJ20×8.2B IRSD

Canon

20倍HDポータブルズームレンズ

20倍ズーム

使用電源	消費電力	外形寸法	重量
-	-	W163×H103×D208mm	1.4kg



- 2/3型CCDを採用したHDTVカメラ用ズームレンズ
- 2×エクステンダー内蔵で、広角から望遠まで様々な撮影に対応

レンタル価格

1日	2日	3日
¥10,000 (税込¥11,000)	¥13,000 (税込¥14,300)	¥15,000 (税込¥16,500)

HXCU-100

SONY

カメラコントロールユニット

使用電源	消費電力	外形寸法	重量
100V-240V	4.5A	W424×H66×D395mm	8.3kg



- デジタルトライアックス伝送システムを搭載
- HXC-100とシステム運用が可能

レンタル価格

1日	2日	3日
¥30,000 (税込¥33,000)	¥39,000 (税込¥42,900)	¥45,000 (税込¥49,500)

RM-B170

SONY

リモートコントロールユニット

使用電源	消費電力	外形寸法	重量
DC10.5V~30V(カメラから供給)	3W	W86×H179×D64mm	470g



- カメラの基本的なオペレーション機能を手元でコントロール

レンタル価格

1日	2日	3日
¥5,000 (税込¥5,500)	¥6,500 (税込¥7,150)	¥7,500 (税込¥8,250)

LV 5770

LEADER

波形モニター / ベクトルスコープ マルチモニター

2入力2出力

3G/HD/SD-SDI

PIC MONI OUT

使用電源	消費電力	外形寸法	重量
90V-250V	120W	W215×H133×D435mm	4.0kg



- 入力：2系統 3G/HD/SD-SDI
- 2入力信号の同時表示が可能
- 多彩な表示機能を装備
- 入力したSDI信号をPIC MONI OUTPUTで出力可能(HDMI)

レンタル価格

1日	2日	3日
¥25,000 (税込¥27,500)	¥32,500 (税込¥37,750)	¥37,500 (税込¥41,250)

■ デジタルトライアックスカメラシステム

NO	機種名	メーカー	型番	仕様	消費電力	重量	料金
1	デジタルトライアックスカメラ	SONY	HXC-100	2/3型3板式プログレッシブPower HAD FX CCD搭載	37W(DC12V駆動時)	4.4kg	¥60,000 (税込¥66,000)
2	20倍HDポータブルズームレンズ	Canon	KJ20×8.2B IRSD	2/3型CCDを採用したHDTVカメラ用ズームレンズ	-	1.4kg	¥10,000 (税込¥11,000)
3	カメラコントロールユニット	SONY	HXCU-100	デジタルトライアックス伝送システムを搭載	4.5A	8.3kg	¥30,000 (税込¥33,000)
4	リモートコントロールユニット	SONY	RM-B170	カメラの基本オペレーションに適したリモートコントロールユニット	3W	470g	¥5,000 (税込¥5,500)
5	波形モニター/ベクトルスコープマルチモニター	LEADER	LV 5770	3G/HD/SD-SDIに対応し、多彩な機能を搭載	120W	4.0kg	¥25,000 (税込¥27,500)

レンタル日数に対する料率 ●長期レンタル料金につきましては、弊社営業担当までお問い合わせください。

日数	1日	2日	3日	4日	5日	6日	7日	10日	15日	20日	30日
料率	1.0	1.3	1.5	1.7	1.9	2.0	2.2	2.8	3.8	4.8	6.8

DXC-D55WSL SONY

SD カメラ

100万画素 16倍ズーム



使用電源	消費電力	外形寸法	重量
DC12V(10.5-17V)	14W	W119×H258×D265mm	2.2kg



- 2/3型 CCD 搭載
- 総画素数：1038×1008
- 16倍ズームレンズ
- アスペクト比 4:3 と 16:9 の切り換え可能
- ACアダプター付属

レンタル価格

1日	2日	3日
¥50,000 (税込¥55,000)	¥65,000 (税込¥71,500)	¥75,000 (税込¥82,500)

AG-UX180 Panasonic

プロフェッショナル 4K カムコーダー

879万画素 光学 20倍ズーム 3G/HD/SD-SDI



使用電源	消費電力	外形寸法	重量
DC12V	19.7W	W173×H195×D346mm	20kg



- 1.0型 MOS センサー 搭載
- 3G/HD/SD-SDI 出力
- 広角 24mm ・ 光学 20倍ズーム
- ACアダプター付属

レンタル価格

1日	2日	3日
¥32,000 (税込¥35,200)	¥41,600 (税込¥45,760)	¥48,000 (税込¥52,800)

PXW-Z190 SONY

XDCAM メモリーカムコーダー

829万画素 光学 25倍ズーム 3G/HD/SD-SDI



使用電源	消費電力	外形寸法	重量
DC12V	24W	W190×H202×D419.7mm	2.3kg



- 1/3型 裏面照射型 CMOS イメージセンサー "Exmor R" RGB 3板式
- 3G/HD/SD-SDI 出力 ・ HDMI 出力
- 広角 28.8mm ・ 光学 25倍ズーム
- ACアダプター付属

レンタル価格

1日	2日	3日
¥30,000 (税込¥33,000)	¥39,000 (税込¥42,900)	¥45,000 (税込¥49,500)

HXR-NX5J SONY

NXCAM カムコーダー

112万画素 光学 20倍ズーム HD/SD-SDI



使用電源	消費電力	外形寸法	重量
DC8.4V	7.9W	W169×H188×D451mm	2.2kg



- 1/3型 Exmor 3CMOS センサー
- HD/SD-SDI 出力
- 広角、高倍率ズーム機能搭載
- デュアルメモリーカードスロットを2つ装備
- ACアダプター付属

レンタル価格

1日	2日	3日
¥30,000 (税込¥33,000)	¥39,000 (税込¥42,900)	¥45,000 (税込¥49,500)

HVR-Z5J SONY

HDV カムコーダー

112万画素 光学 20倍ズーム HDMI



使用電源	消費電力	外形寸法	重量
DC8.4V	7.1W	W169×H188×D451mm	2.2kg



- 1/3型 3クリアビット CMOS センサー
- 広角・20倍ズーム
- 業務用 HDV カムレコーダーのスタンダードモデル
- ACアダプター付属

レンタル価格

1日	2日	3日
¥25,000 (税込¥27,500)	¥32,500 (税込¥37,750)	¥37,500 (税込¥41,250)

FDR-AX55 SONY

デジタル 4K ビデオカメラレコーダー

857万画素 光学 20倍ズーム



使用電源	消費電力	外形寸法	重量
DC8.4V	4.9W	W73×H80.5×D161mm	535g



- 1/2.5型 Exmor R CMOS センサー
- 光学 20倍ズーム
- 内蔵メモリー (64GB)
- SD/SDHC/SDXC メモリーカード対応
- ACアダプター付属

レンタル価格

1日	2日	3日
¥17,000 (税込¥18,700)	¥22,100 (税込¥24,310)	¥25,500 (税込¥28,050)

HDC-TM750 Panasonic

デジタルハイビジョンビデオカメラ

305万画素 光学 12倍ズーム



使用電源	消費電力	外形寸法	重量
DC9.3V	4.7W	W66×H69×D138mm	380g



- 1/4.1型 MOS センサー
- 光学 12倍ズーム
- 内蔵メモリー (96GB)
- SD/SDHC/SDXC メモリーカード対応
- ACアダプター付属

レンタル価格

1日	2日	3日
¥10,000 (税込¥11,000)	¥13,000 (税込¥14,300)	¥15,000 (税込¥16,500)

プロジェクター

スクリーン

ディスプレイ&モニター

RGB&ビデオ周辺機器

プレーヤー&レコーダー

カメラ&周辺機器

音響機器

会議用機器

その他

V10AS-CP2FJ

Vinten

カメラ三脚

使用電源	消費電力	外形寸法	重量
-	-	全高574 - 1725mm	8.1kg



- 最大搭載重量：6.5 - 17kg
- 全高：574 - 1725mm
- 3段式カーボン製ポジロック三脚

レンタル価格

1日	2日	3日
¥15,000 (税込¥16,500)	¥19,500 (税込¥21,450)	¥22,500 (税込¥24,750)

RS-250

Libec

カメラ三脚

使用電源	消費電力	外形寸法	重量
-	-	全高550 - 1650mm	5.9kg



- 最大搭載重量：6kg
- 全高：550 - 1650mm
- カメラネジ：1/4-20UNC (ビデオポスト付)

レンタル価格

1日	2日	3日
¥5,000 (税込¥5,500)	¥6,500 (税込¥7,150)	¥7,500 (税込¥8,250)

DL-5S

Libec

ドリー

使用電源	消費電力	外形寸法	重量
-	-	縮長(運搬時)365mm	4.0kg



- 縮長：365mm/伸縮幅：185mm

レンタル価格

1日	2日	3日
¥3,000 (税込¥3,300)	¥3,900 (税込¥4,290)	¥4,500 (税込¥4,950)

■業務用カメラ/ビデオカメラ

NO	機種名	メーカー	型番	仕様	消費電力	重量	料金
1	SD カメラ	SONY	DXC-D55WSL	総画素数：1038 × 1008	14W	2.2kg	¥50,000 (税込¥55,000)
2	プロフェッショナル 4K カムコーダー	Panasonic	AG-UX180	379万画素 1.0型 MOS センサー・光学 20倍ズーム	19.7W	2.0kg	¥30,000 (税込¥33,000)
3	XDCAM メモリーカムコーダー	SONY	PXW-Z190	1/3 型表面照射型 CMOS イメージセンサー・光学 25倍ズーム	24W	2.3kg	¥30,000 (税込¥33,000)
4	NXCAM カムコーダー	SONY	HXR-NX5J	112万画素 3CMOS センサー・光学 20倍ズーム	7.9W	2.2kg	¥30,000 (税込¥33,000)
5	HDV カムコーダー	SONY	HVR-Z5J	112万画素 3CMOS センサー・光学 20倍ズーム	7.1W	2.2kg	¥25,000 (税込¥27,500)
6	HDV カメラ	SONY	HVR-V1J	112万画素 3CMOS センサー・光学 20倍ズーム	6.8W	1.5kg	¥25,000 (税込¥27,500)
7	ワイドコンバージョンレンズ	SONY	VCL-HG0872K	適合機種：HXR-NX5J、HVR-Z5J	-	550g	¥3,000 (税込¥3,300)
8	デジタル 4K ビデオカメラレコーダー	SONY	FDR-AX45	857万画素 1/2.5型 Exmor R CMOS センサー・光学 20倍ズーム	4.7W	510g	¥17,000 (税込¥18,700)
9		SONY	FDR-AX55	857万画素 1/2.5型 Exmor R CMOS センサー・光学 20倍ズーム	4.9W	535g	¥17,000 (税込¥18,700)
10	デジタルハイビジョンビデオカメラ	Panasonic	HDC-TM750	305万画素 1/4.1型 MOS センサー・光学 12倍ズーム	4.7W	380g	¥10,000 (税込¥11,000)
11	HDC-TM750 専用ワイドコンバージョンレンズ	Panasonic	VW-W4607H-K	0.7倍広角レンズ	-	250g	¥2,000 (税込¥2,200)

■カメラ周辺機器

NO	機種名	メーカー	型番	仕様	消費電力	重量	料金
1	カメラ三脚	Vinten	V10AS-CP2FJ	ヴィジョン 10AS ヘッド・3段式カーボンファイバー製	-	8.1kg	¥15,000 (税込¥16,500)
2		Vinten	V11-AP2	ヴィジョン 11 ヘッド・アルミ 3段脚	-	6.1kg	¥10,000 (税込¥11,000)
3		Libec	RS-250	カウンターバランス・最大積載重量 6kg・HDV/DV カメラ用	-	5.9kg	¥5,000 (税込¥5,500)
4		Libec	TH-650	最大積載重量 3kg・ハンディカム用	-	3.2kg	¥5,000 (税込¥5,500)
5	ドリー	Libec	DL-5S	縮長：365mm/スライド幅：185mm	-	4.0kg	¥3,000 (税込¥3,300)
6	光カメラケーブル	CANARE	OCC100-7N	光カメラケーブル・100m	-	-	¥10,000 (税込¥11,000)
7	カメラケーブル	SONY	CCZ-A100	100m・DXC-H10(26ピン) ⇄ CMA-H10(26ピン)	-	12.0kg	¥8,000 (税込¥8,800)
8		SONY	CCZ-A50	50m・DXC-H10(26ピン) ⇄ CMA-H10(26ピン)	-	6.0kg	¥6,000 (税込¥6,600)

レンタル日数に対する料率 ●長期レンタル料金につきましては、弊社営業担当までお問い合わせください。

日数	1日	2日	3日	4日	5日	6日	7日	10日	15日	20日	30日
料率	1.0	1.3	1.5	1.7	1.9	2.0	2.2	2.8	3.8	4.8	6.8

AW-HE120K Panasonic

HD インテグレートドカメラ

220万画素 光学 20倍ズーム HD/SD-SDI
HDMI

使用電源	消費電力	外形寸法	重量
DC12V	1.75A	W180×H228×D220mm	3.0kg



- 1/3型フルHD U.L.T. 3MOSセンサーを搭載
- 20倍光学ズームに加え、10倍デジタルズーム
- PAN: ±175° / TILT: -30~210°
- 据え置き・天吊り可
- 対応コントローラー AW-RP50N付属

レンタル価格

1日	2日	3日
¥55,000 (税込¥60,500)	¥71,500 (税込¥78,650)	¥82,500 (税込¥90,750)

PTC-100 ELMO

リモート監視カメラ

38万画素 光学 32倍ズーム

使用電源	消費電力	外形寸法	重量
DC12V	18W	直径 159×高さ 170mm	1.6kg



- 1/4インチカラー CCD
- 32倍光学ズーム
- PAN: 360° / TILT: 210°
- プリセットポイントを256登録可能
- 専用コントローラー D7313-H付属

レンタル価格

1日	2日	3日
¥20,000 (税込¥22,000)	¥26,000 (税込¥28,600)	¥30,000 (税込¥33,000)

WTW-EHR213YR カルタラック

赤外線カメラ

400万画素 HD-SDI

使用電源	消費電力	外形寸法	重量
DC12V	-	W78×H78×D147mm	550g



- 1/2.9インチ CMOSセンサー
- 出力: HD-SDI/EX-SDI
- 焦点距離: 2.8~11mm
- ズーム比: 約4倍

レンタル価格

1日	2日	3日
¥5,000 (税込¥5,500)	¥6,500 (税込¥7,150)	¥7,500 (税込¥8,250)

P30HD ELMO

書画カメラ

340万画素 128倍ズーム

使用電源	消費電力	外形寸法	重量
100V-240V	23.5W	W376×H482×D549mm(セットアップ時)	4.7kg



- 340万画素 CMOSイメージセンサー
- 128倍ズーム(光学16倍×デジタル8倍)
- 出力: HDMI/ミニD-sub15
- Full HD対応

レンタル価格

1日	2日	3日
¥17,000 (税込¥18,700)	¥22,100 (税込¥24,310)	¥25,500 (税込¥28,050)

P30S ELMO

書画カメラ

135万画素 64倍ズーム

使用電源	消費電力	外形寸法	重量
100V-240V	24W	W376×H482×D549mm(セットアップ時)	4.6kg



- 135万画素 CMOSイメージセンサー
- 64倍ズーム(光学16倍×デジタル4倍)
- 出力: DVI-D/D-sub 15/RCAピン
- SDカードスロット搭載

レンタル価格

1日	2日	3日
¥17,000 (税込¥18,700)	¥22,100 (税込¥24,310)	¥25,500 (税込¥28,050)

■リモート監視カメラ/書画カメラ/ドキュメントカメラ

NO	機種名	メーカー	型番	仕様	消費電力	重量	料金
1	HD インテグレートドカメラ	Panasonic	AW-HE130K	1/2.86インチ Full HD/ 光学 20倍ズーム	1.8A	3.1kg	¥55,000 (税込¥60,500)
2		Panasonic	AW-HE120K	220万画素 1/3インチ Full HD/ 光学 20倍ズーム	1.75A	3.0kg	¥55,000 (税込¥60,500)
3	リモート監視カメラ	ELMO	PTC-1000	38万画素 1/4インチカラー CCD/ 光学 32倍ズーム	18W	1.6kg	¥20,000 (税込¥22,000)
4	赤外線カメラ	カルタラック	WTW-EHR213YR	400万画素 1/2.9インチ CMOS センサー	-	550g	¥5,000 (税込¥5,500)
5	監視カメラ	ELMO	SN403	41万画素 1/2インチカラー CCD イメージセンサー	2.5W	420g	¥20,000 (税込¥22,000)
6		ELMO	TSN412H	41万画素 1/3インチカラー CCD/ 最低照度 6クルス	5.7W	720g	¥25,000 (税込¥27,500)
7	書画カメラ	ELMO	P30HD	340万画素 / Full HD 対応	23.5A	4.7kg	¥17,000 (税込¥18,700)
8		ELMO	P30S	135万画素 / SXGA・HD720p 対応	24W	4.6kg	¥17,000 (税込¥18,700)
9	書画カメラ	ELMO	HV-700SX	150万画素 / SXGA 対応・アナログ RGB 出力	45W	10.0kg	¥30,000 (税込¥33,000)
10		ELMO	EV-500AF	41万画素 3CCD カメラ / 10倍電動ズーム	35W	8.5kg	¥15,000 (税込¥16,500)
11		ELMO	EV-368	36万画素 3CCD カメラ / 8倍電動ズーム	43W	9.6kg	¥10,000 (税込¥11,000)
12	ドキュメントカメラ	Avio	DCP-50	200万画素 CCD カメラ内蔵・A4 対応	35W	4.2kg	¥25,000 (税込¥27,500)

SX-300

Electro-Voice

スピーカー

300W

12 インチウーファー

使用電源	消費電力	外形寸法	重量
-	-	W429×H586×D313mm	19.1kg



- 入力: XLR
- インピーダンス: 8Ω
- 指向特性: 水平 65° 垂直 65°
- 周波数特性: 80Hz-25kHz
- 三脚スタンド付属

レンタル価格

1日	2日	3日
¥7,000 (税込¥7,700)	¥11,200 (税込¥12,220)	¥14,700 (税込¥16,170)

ZX1

Electro-Voice

スピーカー

200W

8 インチウーファー

使用電源	消費電力	外形寸法	重量
-	-	W282×H457×D264mm	8.4kg



- 入力: NL4MP×2
- インピーダンス: 8Ω
- 指向特性: 水平 90° 垂直 50°
- 周波数特性: 60Hz - 20kHz
- 三脚スタンド付属

レンタル価格

1日	2日	3日
¥4,000 (税込¥4,400)	¥6,400 (税込¥7,040)	¥8,400 (税込¥9,240)

D-PS100

ONKYO

スピーカー

45W

4.5 インチウーファー

使用電源	消費電力	外形寸法	重量
-	-	W237×H151×D147.5mm	2.2kg



- 入力: プッシュ式スピーカー端子、フーン端子、XLR端子
- インピーダンス: 6Ω
- 指向特性: 水平 110° 垂直 120°
- 周波数特性: 60Hz - 19kHz

レンタル価格

1日	2日	3日
¥2,000 (税込¥2,200)	¥3,200 (税込¥3,520)	¥4,200 (税込¥4,620)

SC-61

TOA

車載スピーカー

60W

使用電源	消費電力	外形寸法	重量
-	-	W500×H239×D483mm	10.5kg



- 入力: スピーカー線 2Pinタイプ
- インピーダンス: 8Ω
- 指向特性: 水平 130° 垂直 130°
- 周波数特性: 180Hz - 8kHz
- 音質調整機能搭載

レンタル価格

1日	2日	3日
¥4,000 (税込¥4,400)	¥6,400 (税込¥7,040)	¥8,400 (税込¥9,240)

K12

QSC

パワースピーカー

出力 1000W

12 インチウーファー

使用電源	消費電力	外形寸法	重量
100V	240W	W356×H602×D356mm	18.6kg



- 入力: マイク/ラインコンボ×2、ライン×2
- アンプ出力: 1000W
- 指向特性: 円錐 75°
- 周波数特性: 52Hz - 18kHz
- 三脚スタンド付属

レンタル価格

1日	2日	3日
¥7,000 (税込¥7,700)	¥9,600 (税込¥10,560)	¥12,600 (税込¥13,860)

K8.2

QSC

パワースピーカー

出力 1800W

8 インチウーファー

使用電源	消費電力	外形寸法	重量
100V	60W	W280×H449×D269mm	12.2kg



- 入力: マイク/ラインコンボ×2、ライン
- アンプ出力: 1800W
- 指向特性: 円錐 105°
- 周波数特性: 59Hz - 20kHz
- 三脚スタンド付属

レンタル価格

1日	2日	3日
¥6,000 (税込¥6,600)	¥9,600 (税込¥10,560)	¥12,600 (税込¥13,860)

MSR100

YAMAHA

パワースピーカー

出力 100W

8 インチウーファー

使用電源	消費電力	外形寸法	重量
100V	65W	W275×H455.5×D255mm	11.0kg



- 入力: XLR、ライン×2
- 出力: ライン
- アンプ出力: 100W
- 周波数特性: 55Hz - 20kHz
- 三脚スタンド付属

レンタル価格

1日	2日	3日
¥3,000 (税込¥3,300)	¥4,800 (税込¥5,280)	¥6,300 (税込¥6,930)

レンタル日数に対する料率 ●長期レンタル料金につきましては、弊社営業担当までお問い合わせください。

日数	1日	2日	3日	4日	5日	6日	7日	10日	15日	20日	30日
料率	1.0	1.6	2.1	2.6	3.0	3.4	3.8	5.0	6.0	7.0	9.0

PLX3602

QSC

アンプ

775W × 2

使用電源	消費電力	外形寸法	重量
100V	1380W	W483 × H89 × D353mm	9.5kg



- 入力：XLR3-31、φ6.3TRSジャック
- 出力：NL4、5ウェイバインディングポスト
- インピーダンス：10kΩ(アンバランス)、20kΩ(バランス)
- 最大出力(1kHz)：775W × 2(8Ω)、1250W × 2(4Ω)、1800W × 2(2Ω)

レンタル価格

1日	2日	3日
¥13,000 (税込¥14,300)	¥20,800 (税込¥22,880)	¥27,300 (税込¥30,030)

CP1800

Electro-Voice

アンプ

350W+350W

使用電源	消費電力	外形寸法	重量
100V	500W	W483 × H88 × D375mm	15.0kg



- 入力：XLR × 2
- 出力：スピコンNL4MP × 2
- インピーダンス：2Ω-8Ω
- 最大出力：350W+350W(8Ω)

レンタル価格

1日	2日	3日
¥12,000 (税込¥14,300)	¥19,200 (税込¥22,880)	¥25,200 (税込¥30,030)

2705MX

BOSE

アンプ

50W+50W

使用電源	消費電力	外形寸法	重量
100V	100W	W270 × H105 × D195mm	4.8kg



- 入力：マイク × 2、ライン
- 出力：スピーカーステレオバラ線タイプ × 2
- インピーダンス：4Ω
- 定格出力：50W + 50W(4Ω)

レンタル価格

1日	2日	3日
¥3,000 (税込¥3,300)	¥4,800 (税込¥5,280)	¥6,300 (税込¥6,930)

■スピーカー

NO	機種名	メーカー	型番	仕様	消費電力	重量	料金
1	スピーカー	Electro-Voice	SX-300PI	許容入力：300W(インピーダンス：8Ω)・屋外対応	-	18.0kg	¥7,000 (税込¥7,700)
2		Electro-Voice	SX-300	許容入力：300W(インピーダンス：8Ω)	-	19.1kg	¥7,000 (税込¥7,700)
3		Electro-Voice	ZX1	許容入力：200W(インピーダンス：8Ω)	-	8.4kg	¥4,000 (税込¥4,400)
4		BOSE	802 II	許容入力：240W(インピーダンス：8Ω)	-	14.0kg	¥6,000 (税込¥6,600)
5		ONKYO	D-PS100	許容入力：45W(インピーダンス：6Ω)	-	2.2kg	¥2,000 (税込¥2,200)
6		BOSE	101VM	許容入力：45W(インピーダンス：6Ω)	-	2.1kg	¥2,000 (税込¥2,200)
7	車載スピーカー	TOA	SC-61	出力：60W(8Ω)	-	10.5kg	¥4,000 (税込¥4,400)
8		TOA	SC-351	出力：35W(16Ω) / 周波数特性 250 - 20kHz	-	3.5kg	¥3,000 (税込¥3,300)
9		TOA	SC-25L	出力：25W(16Ω)	-	3.2kg	¥2,500 (税込¥2,750)
10	パワードスピーカー	QSC	K12	アンプ定格出力 1000W / 周波数特性 52 - 18kHz	240W	18.6kg	¥7,000 (税込¥7,700)
11		QSC	K8	アンプ定格出力 1000W / 周波数特性 66 - 18kHz	230W	12.2kg	¥6,000 (税込¥6,600)
12		QSC	K8.2	アンプ定格出力 1800W / 周波数特性 50 - 20kHz	210W	12.2kg	¥6,000 (税込¥6,600)
13		YAMAHA	MSR100	アンプ定格出力 100W / 周波数特性 55 - 20kHz	65W	11.0kg	¥3,000 (税込¥3,300)
14		YAMAHA	MSP3	アンプ定格出力 20W / ライン × 2・マイク × 1 入力	20W	4.4kg	¥1,000 (税込¥1,100)
15	YAMAHA	MS101 III	アンプ定格出力 10W / ライン × 2・マイク × 1 入力	30W	2.5kg	¥1,000 (税込¥1,100)	

■スピーカー取付金具

NO	機種名	メーカー	型番	仕様	消費電力	重量	料金
1	スピーカー取付金具	Electro-Voice	MB206/MB207A	SX-300 用バトン吊りフレーム・ブラケット	-	2.3kg	¥1,500 (税込¥1,650)
2		BOSE	802 II 用	バトン吊りブラケット (BB1 - II)	-	1.1kg	¥3,000 (税込¥3,300)
3		BOSE	101/214 用	パンクリップ (GMA-3) / スタンド (MK-4)	-	720g	¥2,000 (税込¥2,200)

■アンプ

NO	機種名	メーカー	型番	仕様	消費電力	重量	料金
1	アンプ	QSC	PLX3602	出力：775W × 2(8Ω)、1250W × 2(4Ω)、1800W × 2(2Ω)	1380W	9.5kg	¥13,000 (税込¥14,300)
2		Electro-Voice	CP1800	出力：350W + 350W ステレオ (8Ω)	500W	15.0kg	¥12,000 (税込¥13,200)
3		YAMAHA	PC3500	出力：350W + 350W ステレオ (8Ω)	450W	20.0kg	¥10,000 (税込¥11,000)
4		CROWN	POWER-TECH2	出力：310W + 310W ステレオ (8Ω)	650W	15.0kg	¥10,000 (税込¥11,000)
5		BOSE	2705MX	出力：50W + 50W ステレオ (4Ω)・ライン / マイク入力	100W	4.8kg	¥3,000 (税込¥3,300)
6		BOSE	1705 II	出力：20W + 20W ステレオ (4Ω)・ライン入出力	50W	2.6kg	¥2,000 (税込¥2,200)
7	車載アンプ	TOA	CA-1200D	出力：60W + 60W	12V	4.8kg	¥6,000 (税込¥6,600)
8		TOA	CA-600DN	出力：60W・入力：マイク × 2 / ライン × 1	12V	1.8kg	¥3,000 (税込¥3,300)

レンタルのお申込み・お問い合わせは TEL:092-612-5531 FAX:092-612-5530 URL:http://www.shinkyosha.com

プロジェクト

スクリーン

ディスプレイ&モニター

RGB&ビデオ周辺機器

プレーヤー&レコーダー

カメラ&周辺機器

音響機器

会議用機器

その他

プロジェクター

スクリーン

ディスプレイ&モニター

RGB&ビデオ周辺機器

プレーヤー&レコーダー

カメラ&周辺機器

音響機器

会議用機器

その他

LS9-32 YAMAHA

デジタルミキサー
GEQ/Comp/Gate内蔵 エフェクター内蔵 シーンメモリー

モニター チャンネルネーム

使用電源	消費電力	外形寸法	重量
100V	170W	W884×H220×D500mm	19.4kg

■入力: 32モノ、4ステレオ ■出力: メイン1系統、4グループ、OMNI×16
■クロストーク: 80dB以下 ■+48Vファンタムスイッチ装備

レンタル価格

1日	2日	3日
¥40,000 (税込¥44,000)	¥64,000 (税込¥70,400)	¥84,000 (税込¥92,400)



LS9-16 YAMAHA

デジタルミキサー
GEQ/Comp/Gate内蔵 エフェクター内蔵 シーンメモリー

モニター チャンネルネーム

使用電源	消費電力	外形寸法	重量
100V	95W	W480×H220×D500mm	12.0kg

■入力: 16モノ、4ステレオ ■出力: メイン1系統、4グループ、OMNI×8
■クロストーク: 80dB以下 ■+48Vファンタムスイッチ装備

レンタル価格

1日	2日	3日
¥30,000 (税込¥33,000)	¥48,000 (税込¥52,800)	¥63,000 (税込¥69,300)



QL1 YAMAHA

デジタルミキサー
GEQ/Comp/Gate内蔵 エフェクター内蔵 シーンメモリー

モニター チャンネルネーム

使用電源	消費電力	外形寸法	重量
100V	135W	W468×H272×D562mm	14.7kg

■入力: 16モノ、1ステレオ ■出力: OMNI×8
■オーディオネットワーク「Dante」に標準対応 ■シーンメモリー300可能

レンタル価格

1日	2日	3日
¥35,000 (税込¥38,500)	¥56,000 (税込¥61,600)	¥73,500 (税込¥80,850)



TF1 YAMAHA

デジタルミキサー
GEQ/Comp/Gate内蔵 エフェクター内蔵 シーンメモリー

モニター チャンネルネーム

使用電源	消費電力	外形寸法	重量
100V	100W	W510×H225×D599mm	13.5kg

■入力: 16モノ、2ステレオ ■出力: OMNI×8
■マルチタッチ対応のタッチパネル搭載 ■シーンメモリー200可能

レンタル価格

1日	2日	3日
¥20,000 (税込¥22,000)	¥32,000 (税込¥35,200)	¥42,000 (税込¥46,200)



SQ-5 ALLEN&HEATH

デジタルミキサー
GEQ/Comp/Gate内蔵 エフェクター内蔵 シーンメモリー

モニター チャンネルネーム

使用電源	消費電力	外形寸法	重量
100V	75W	W440×H198×D514.9mm	10.5kg

■入力: 16モノ、3ステレオ ■出力: 12ライン(XLR)、2ラインST
■マルチトラックUSBレコーダー「SQ-Drive」を内蔵

レンタル価格

1日	2日	3日
¥25,000 (税込¥27,500)	¥40,000 (税込¥44,000)	¥52,500 (税込¥57,750)



DM3 Standard YAMAHA

デジタルミキサー
GEQ/Comp/Gate内蔵 エフェクター内蔵 シーンメモリー

モニター チャンネルネーム

使用電源	消費電力	外形寸法	重量
100V	43W	W320×H140×D455mm	6.5kg

■入力: 16モノ、1ステレオ ■出力: 8ライン(XLR)

レンタル価格

1日	2日	3日
¥15,000 (税込¥16,500)	¥24,000 (税込¥26,400)	¥31,500 (税込¥34,650)



MGP32X YAMAHA

ミキサー

使用電源	消費電力	外形寸法	重量
100V	86W	W1027×H169×D565mm	19.0kg

■入力: 24モノ、4ステレオ ■出力: 1ステレオ、6AUX、4グループ、1モノ、2MATRIX

レンタル価格

1日	2日	3日
¥10,000 (税込¥11,000)	¥16,000 (税込¥17,600)	¥21,000 (税込¥23,100)



MG20XU YAMAHA

ミキサー

使用電源	消費電力	外形寸法	重量
100V	36W	W444×H130×D500mm	7.1kg

■入力: 12モノ、4ステレオ ■出力: 2ステレオ、4AUX、4グループ

レンタル価格

1日	2日	3日
¥8,000 (税込¥8,800)	¥12,800 (税込¥14,080)	¥16,800 (税込¥18,480)



■ミキサー

NO	機種名	メーカー	型番	仕様	消費電力	重量	料金
1		YAMAHA	LS9-32	入力: 32モノ/4ステレオ・出力: 1メイン/4グループ/OMNI×16	170W	19.4kg	¥40,000 (税込¥44,000)
2		YAMAHA	LS9-16	入力: 16モノ/4ステレオ・出力: 1メイン/4グループ/OMNI×8	95W	12.0kg	¥30,000 (税込¥33,000)
3		YAMAHA	QL1	入力: 16モノ/1ステレオ・出力: OMNI×8	95W	12.0kg	¥35,000 (税込¥38,500)
4	デジタルミキサー	YAMAHA	TF1	入力: 16モノ/2ステレオ・出力: OMNI×16	95W	12.0kg	¥30,000 (税込¥33,000)
5		ALLEN&HEATH	SQ-5	入力: 16モノ/3ステレオ・出力: 12ライン(XLR)、2ラインST	75W	10.5kg	¥25,000 (税込¥27,500)
6		YAMAHA	DM3 Standard	入力: 16モノ/1ステレオ・出力: 8ライン(XLR)	43W	6.5kg	¥15,000 (税込¥16,500)
7		YAMAHA	O1V96V2	入力: 12モノ/2ステレオ・出力: 2ステレオ/2モニター/2TR/OMNI×4	90W	14.0kg	¥15,000 (税込¥16,500)
8		YAMAHA	MGP32X	入力: 24モノ/4ステレオ・出力: 1ステレオ/6AUX/4グループ/1モノ/2MATRIX	86W	19.0kg	¥18,000 (税込¥19,800)
9		YAMAHA	MG20XU	入力: 12モノ/4ステレオ・出力: 2ステレオ/4AUX/4グループ	36W	7.1kg	¥18,000 (税込¥19,800)
10		YAMAHA	MX200-12	入力: 12モノ・出力: 2ステレオ/1モノ/4AUX/2REC/1INSERT	45W	11.0kg	¥12,000 (税込¥13,200)
11		YAMAHA	MX12/4	入力: 8モノ(8MIC)/4モノ・出力: 2ステレオ/2モノ/4グループ	30W	7.0kg	¥12,000 (税込¥13,200)
12	ミキサー	YAMAHA	MG124C	入力: 6モノ/4ステレオ・出力: 2メイン/2グループ/2AUX	30W	6.5kg	¥4,000 (税込¥4,400)
13		Soundcraft	EPM6	入力: 6モノ/2ステレオ/2AUX・出力: 1メイン/2AUX	50W	5.0kg	¥4,000 (税込¥4,400)
14		BEHRINGER	XENYX1204FX	入力: 4モノ/2ステレオ・出力: 2メイン/2ALT	40W	2.6kg	¥4,000 (税込¥4,400)
15		BEHRINGER	UB1204FX-PRO	入力: 4モノ/2ステレオ・出力: 2メイン/2ALT	40W	2.6kg	¥4,000 (税込¥4,400)
16		YAMAHA	MG06	入力: 2モノ/2ステレオ・出力: 2ステレオ	12W	900g	¥2,000 (税込¥2,200)
16	パワードミキサー	YAMAHA	EMX5000-12	入力: 8モノ/4ステレオ/2SEND・出力: 4ステレオ/2AUX/1モノ	450W	15.0kg	¥9,000 (税込¥9,900)
17		YAMAHA	EM2820	入力: 8モノ/1ステレオ/2RETURN・出力: 1ステレオ/1モノ/2REC/1SEND	350W	19.5kg	¥8,000 (税込¥8,800)
17	車載用リモートミキサー	TOA	MX-1200D	マイク×2/ライン×1/ワイヤレス×2波	DC13.2V	2.0kg	¥4,000 (税込¥4,400)

レンタル日数に対する料率 ●長期レンタル料金につきましては、弊社営業担当までお問い合わせください。

日数	1日	2日	3日	4日	5日	6日	7日	10日	15日	20日	30日
料率	1.0	1.6	2.1	2.6	3.0	3.4	3.8	5.0	6.0	7.0	9.0

DN370 KLARK TEKNIK

デュアル・チャンネル・グラフィックイコライザー

ハイパス/ローフィルター 2CH

使用電源	消費電力	外形寸法	重量
100V-240V	60W	W482×H133×D205mm	5.8kg

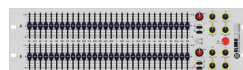

- 入力端子：XLR
- 可変可能なハイパス/ローパス/ノッチフィルター搭載
- 周波数特性：20Hz - 20kHz

レンタル価格

1日	2日	3日
¥5,000 (税込¥5,500)	¥8,000 (税込¥8,800)	¥10,500 (税込¥11,550)

DriveRack PA2 dbx

マルチプロセッサー

ディレイ イーサネット制御

使用電源	消費電力	外形寸法	重量
100V	22W	W482×H44×D149mm	2.4kg



- 入力端子：XLR
- 周波数特性：20Hz-20kHz
- クロスオーバー/EQ/コンプレッサー/リミッター/ディレイなどのプロセッシングを提供
- Android/iOS/Windowsデバイスを経たイーサネット制御が可能

レンタル価格

1日	2日	3日
¥3,000 (税込¥3,300)	¥4,800 (税込¥5,280)	¥6,300 (税込¥6,930)

SPX2000 YAMAHA

マルチフェーダー

ディレイ リバース モジュレーション

使用電源	消費電力	外形寸法	重量
100V	25W	W480×H45×D372.5mm	2.3kg



- 入出力端子：XLR、標準、USB入力
- 周波数特性：20Hz-40kHz
- 96kHzのオーディオプロセッシング
- PCからのエディット&コントロールが可能

レンタル価格

1日	2日	3日
¥4,000 (税込¥4,400)	¥6,400 (税込¥7,040)	¥8,400 (税込¥9,240)

AT-HA60 audio-technica

ヘッドホンアンプ

バランス→アンバランス変換 5系統

使用電源	消費電力	外形寸法	重量
100V	25W	W210×H66×D240mm	2.4kg



- 入力：XLR、RCAピン、光デジタル
- ヘッドホン5台接続
- 各ヘッドホンの音量を独立調整可能
- カスケード接続用のダイレクト出力端子装備

レンタル価格

1日	2日	3日
¥3,000 (税込¥3,300)	¥4,800 (税込¥5,280)	¥6,300 (税込¥6,930)

R-44 Roland

4チャンネル・フィールド・レコーダー

SDカード録音 4CH入力 リミッター
LCF ファンタム

使用電源	消費電力	外形寸法	重量
100V	12W	W157×H61×D183mm	1.3kg



- 高感度ステレオ・マイク&スピーカー内蔵
- 単三電池4本で連続4時間レコーディング
- カスケード接続で8chレコーディングに対応
- USB2.0でPCへデータを高速転送

レンタル価格

1日	2日	3日
¥5,000 (税込¥5,500)	¥8,000 (税込¥8,800)	¥10,500 (税込¥11,550)

DR-680 TASCAM

ポータブルマルチトラックレコーダー

SDカード録音 6CH入力 リミッター
LCF ファンタム

使用電源	消費電力	外形寸法	重量
100V-240V	9W	W216.4×H56×D188.4mm	1.2kg



- MP3フォーマット録音可能
- 単三電池8本で連続4時間レコーディング
- USB2.0でPCへデータを高速転送

レンタル価格

1日	2日	3日
¥5,000 (税込¥5,500)	¥8,000 (税込¥8,800)	¥10,500 (税込¥11,550)

ICD-UX533F SONY

ICレコーダー

ローカットフィルター ノイズカットフィルター USB接続

使用電源	消費電力	外形寸法	重量
-	単4×1	W37×H102×D14mm	58g



- 録音フォーマット：MP3/WMA/AAC
- 内蔵メモリ：4GB
- microSD/SDHCカードスロット
- FMラジオが聞けて録音可能

レンタル価格

1日	2日	3日
¥2,000 (税込¥2,200)	¥3,200 (税込¥3,520)	¥4,200 (税込¥4,620)

SS-CDR250N TASCAM

ソリッドステート/CD ステレオオーディオレコーダー

ハイパス/ローフィルター 2CH

使用電源	消費電力	外形寸法	重量
100V	22W	W482.6×H45×D300.5mm	3.2kg



- FTPクライアント/サーバー機能搭載
- 録音データの自動アップロード/音素材のダウンロードが可能
- 専用アプリケーションからのリモートコントロール可能

レンタル価格

1日	2日	3日
¥7,000 (税込¥7,700)	¥11,200 (税込¥12,320)	¥14,700 (税込¥16,170)

CD-500B TASCAM

CD プレーヤー

フラッシュスタート再生 CD/CD-R/CD-RW 再生

使用電源	消費電力	外形寸法	重量
100V・240V	11W	W482.6×H45×D300.5mm	3.7kg



- タイムラグの無い頭出し再生 (フラッシュスタート)が可能
- オートキュー/オートレディ機能搭載
- 再生可能フォーマット (オーディオCD (CD-DA) /WAV/MP3)

レンタル価格

1日	2日	3日
¥3,000 (税込¥3,300)	¥4,800 (税込¥5,280)	¥6,300 (税込¥6,930)

MD-CD1MK III TASCAM

MD レコーダー /CD プレーヤー

プログラム再生 CD-R/CD-RW 再生 CD → MD ダビング

使用電源	消費電力	外形寸法	重量
100V	18W	W483×H94×D308mm	5.8kg



- 独立したCDプレーヤー /MDレコーダーを搭載
- XLRバランス入出力
- WAV/MP3ファイルCDも再生可能

レンタル価格

1日	2日	3日
¥6,000 (税込¥6,600)	¥9,600 (税込¥10,560)	¥12,600 (税込¥13,860)

■音響周辺機器/レコーダー

NO	機種名	メーカー	型番	仕様	消費電力	重量	料金
1	デュアル・チャンネル・グラフィックイコライザー	KLARK TEKNIK	DN370	2ch・ハイパス/ローパスフィルター	60W	5.3kg	¥5,000 (税込¥5,500)
2	グラフィックイコライザー	YAMAHA	Q-2031	2ch31バンドグラフィックイコライザー	20W	4.0kg	¥4,000 (税込¥4,400)
3	マルチプロセッサ	dbx	DriveRack PA2	クロスオーバー/EQ/コンプレッサー/リミッター/ディレイ搭載	22W	2.4kg	¥4,000 (税込¥4,400)
4	コンプレッサー・リミッター	dbx	160A	8chバイパススイッチ付・リフトスイッチ付	15W	3.0kg	¥3,000 (税込¥3,300)
5		BEHRINGER	MDX2200	ダイナミックコントロール機能のコンパクトステレオ装置	20W	2.2kg	¥2,000 (税込¥2,200)
6	マルチエフェクター	YAMAHA	SPX2000	シンプルなメニュー構成とインターフェイス	25W	2.3kg	¥4,000 (税込¥4,400)
7	オーディオ分配器	DRAWMER	DA6	1入力12出力/6系統のステレオ分配器として使用可能	17W	3.0kg	¥5,000 (税込¥5,500)
8	ラインコンバーター	TASCAM	LA-40MK II	アンバランス→バランス変更 (4ch+4ch)	6W	2.8kg	¥3,000 (税込¥3,300)
9	USB オーディオインターフェース	TASCAM	US-16×08	16入力8出力のUSB オーディオ MIDI インターフェース	12W	2.8kg	¥3,000 (税込¥3,300)
10		BEHRINGER	UMC22	2入力2出力のUSB オーディオインターフェース	-	500g	¥2,000 (税込¥2,200)
11	ヘッドホンアンプ	audio-technica	AT-HA60	1000mW+1000mWのハイパワー出力5系統	25W	2.4kg	¥3,000 (税込¥3,300)
12		audio-technica	AT-HA2	2台のヘッドホンモニターが可能	0.3W	160g	¥1,000 (税込¥1,100)
13	4チャンネル・フィールドレコーダー	Roland	R-44	SDメモリーカード/大容量SDHCカードに対応	12W	1.3kg	¥5,000 (税込¥5,500)
14	ポータブルマルチトラックレコーダー	TASCAM	DR-680	SDメモリーカード・6CH (マイク/ライン) とデジタル2CH入力	9W	1.2kg	¥5,000 (税込¥5,500)
15	ICレコーダー	SONY	ICD-UX533F	ライン入力・4GB・単4形アルカリ乾電池1本	単4×1	58g	¥2,000 (税込¥2,200)
16		SANYO	ICR-PS501RM	ライン入力・2GB・単4形アルカリ乾電池1本	単4×1	53g	¥2,000 (税込¥2,200)

■MD/CD/カセットデッキ

NO	機種名	メーカー	型番	仕様	消費電力	重量	料金
1	ソリッドステート/CDステレオオーディオレコーダー	TASCAM	SS-CDR250N	録音データの自動アップロード/音素材のダウンロードが可能	22W	3.2kg	¥7,000 (税込¥7,700)
2	サンプラー	Roland	SP-404SX	12個のパッド・大容量化/高音質サンプリングを実	4W	1.2kg	¥3,000 (税込¥3,300)
3	CDプレーヤー	TASCAM	CD-500B	フラッシュスタート機能搭載	11W	3.7kg	¥6,000 (税込¥6,600)
4	MDレコーダー/CDプレーヤー	TASCAM	MD-CD1BMK III	MDとCDを独立して操作可能・WAVE/MP3データも再生	18W	5.8kg	¥6,000 (税込¥6,600)
5	MDプレーヤー	Victor	XM-D250	MDLP対応・タイマー録音/再生機能	13W	4.5kg	¥5,000 (税込¥5,500)
6	CDMDラジオカセット	Victor	RC-MD35T	最大出力4W+4W	26W	6.4kg	¥3,000 (税込¥3,300)

レンタル日数に対する料率 ●長期レンタル料金につきましては、弊社営業担当までお問い合わせください。

日数	1日	2日	3日	4日	5日	6日	7日	10日	15日	20日	30日
料率	1.0	1.6	2.1	2.6	3.0	3.4	3.8	5.0	6.0	7.0	9.0

AT857QMa audio-technica

ユニポイントマイク
コンデンサー ファンタム

使用電源	消費電力	外形寸法	重量
DC9-52V	-	φ12×H369mm	920g

■ダブルグースネックで角度調整自由 ■周波数特性：50Hz-20kHz
 ■指向特性：単一指向性

レンタル価格

1日	2日	3日
¥4,000 (税込¥4,400)	¥6,400 (税込¥7,040)	¥8,400 (税込¥9,240)



MX412D/S SHURE

コンデンサーマイク
コンデンサー ファンタム

使用電源	消費電力	外形寸法	重量
DC11-52V	-	φ12×H355mm	1.13kg

■ダブルグースネックで角度調整自由 ■周波数特性：50Hz-17kHz
 ■指向特性：スーパーカーディオイド

レンタル価格

1日	2日	3日
¥3,000 (税込¥3,300)	¥4,800 (税込¥5,280)	¥6,300 (税込¥6,930)



AT891Ra audio-technica

バウンダリーマイク
コンデンサー ファンタム

使用電源	消費電力	外形寸法	重量
DC11-52V	-	W84×H23×D108mm	264g

■RFノイズ対策により音質向上 ■周波数特性：30Hz-20kHz
 ■指向特性：半球前方指向性

レンタル価格

1日	2日	3日
¥4,000 (税込¥4,400)	¥6,400 (税込¥7,040)	¥8,400 (税込¥9,240)



WH20XLR SHURE

有線ヘッドセットマイク
ダイナミック

使用電源	消費電力	外形寸法	重量
-	-	-	98g

■ヘッドセットダイナミックマイク ■周波数特性：50Hz-15kHz
 ■指向特性：カーディオイド単一指向性 ■インピーダンス：150Ω

レンタル価格

1日	2日	3日
¥3,000 (税込¥3,300)	¥4,800 (税込¥5,280)	¥6,300 (税込¥6,930)



SM-58SE SHURE

有線マイク
ダイナミック スイッチ付

使用電源	消費電力	外形寸法	重量
-	-	φ51×H165mm	310g

■ボークールマイクrohンの標準 ■周波数特性：50Hz-15kHz
 ■指向特性：カーディオイド ■インピーダンス：150Ω

レンタル価格

1日	2日	3日
¥2,000 (税込¥2,200)	¥3,200 (税込¥3,520)	¥4,200 (税込¥4,620)



BETA57A SHURE

有線マイク
ダイナミック

使用電源	消費電力	外形寸法	重量
-	-	φ43×H160mm	275g

■楽器・ボークール用に最適 ■周波数特性：50Hz-16kHz
 ■超指向特性 ■インピーダンス：150Ω

レンタル価格

1日	2日	3日
¥2,000 (税込¥2,200)	¥3,200 (税込¥3,520)	¥4,200 (税込¥4,620)



ST-210 K&M

ブームスタンド
スタンド

使用電源	消費電力	外形寸法	重量
-	-	φ720×H900-1605mm	3.2kg

■フロアで使用 ■2段式でスタンド足が簡単に折りたためる

レンタル価格

1日	2日	3日
¥1,500 (税込¥1,650)	¥2,400 (税込¥2,640)	¥3,150 (税込¥3,465)



STD-220C Victor

卓上スタンド
スタンド

使用電源	消費電力	外形寸法	重量
-	-	φ168×H245-386mm	1.1kg

■卓上で使用 ■マイクホルダー付

レンタル価格

1日	2日	3日
¥500 (税込¥550)	¥800 (税込¥880)	¥1,050 (税込¥1,155)



■マイク/マイク周辺機器

NO	機種名	メーカー	型番	仕様	消費電力	重量	料金
1	ユニポイントマイク	audio-technica	AT857QMa	ダブルグースネック使用・スタンド付	-	920g	¥4,000 (税込¥4,400)
2		audio-technica	AT857QMLa	ダブルグースネック使用・ロングタイプ・スタンド付	-	940g	¥4,000 (税込¥4,400)
3		audio-technica	AT857DLL/C	ダブルグースネック使用・ロングタイプ・スタンド付	-	960g	¥4,000 (税込¥4,400)
4		audio-technica	AT808G	ダブルグースネック使用・スタンド付	-	915g	¥4,000 (税込¥4,400)
5	コンデンサーマイク	SHURE	MX412D/S	指向特性：スーパーカーディオイド	-	125g	¥3,000 (税込¥3,300)
6		AKG	C451B	ローカットスイッチ付・単一指向性	-	125g	¥5,000 (税込¥5,500)
7		SONY	ECM-88B	マイクケーブルから伝わる振動ノイズを大幅に低減	-	0.5kg	¥1,500 (税込¥1,650)
8	バウンダリーマイク	audio-technica	AT891Ra	コンデンサー型・半球前方指向性	-	264g	¥4,000 (税込¥4,400)
9	ガンマイク	SONY	ECM-670	周囲の雑音を拾いにくい鋭指向性	-	100g	¥5,000 (税込¥5,500)
10	有線ヘッドセットマイク	SHURE	SM-10A-CN	ヘッドセット型マイクロホン・ブームの長さは調整可能	-	78g	¥3,000 (税込¥3,300)
11		SHURE	WH20XLR	ヘッドセット型マイクロホン・ブームの長さは調整可能	-	98g	¥3,000 (税込¥3,300)
12	有線マイク	SHURE	SM-58SE	ロック可能な on/off スイッチ装備	-	310g	¥2,000 (税込¥2,200)
13		SHURE	BETA57A	楽器 / ボークール用として最適	-	275g	¥2,000 (税込¥2,200)
14	ブームスタンド	K&M	ST-210	高さ：900-1605mm	-	3.2kg	¥1,500 (税込¥1,650)
15	ショートブームスタンド	K&M	ST-259	高さ：425-645mm	-	2.2kg	¥1,000 (税込¥1,100)
16	ストレートスタンド	K&M	ST-201	高さ：890-1590mm	-	2.0kg	¥1,000 (税込¥1,100)
17		TOA	ST303	高さ：935-1580mm	-	2.1kg	¥1,000 (税込¥1,100)
18		TOMOCA/K&M	DS-40K/227	高さ：500mm・フレキシブルタイプ	-	4.6kg	¥1,000 (税込¥1,100)
19	卓上スタンド	SUGI PRODUCTS	DS-30M	高さ：200-380mm	-	1.6kg	¥500 (税込¥550)
20		Victor	STD-220C	高さ：245-386mm	-	1.1kg	¥500 (税込¥550)
21	ステージBOX	ALLEN&HEATH	DX168	デジタルミキサー用I/Oボックス・入力×16、出力×8	-	4.8kg	¥8,000 (税込¥8,800)
22	マルチケーブル	CANARE	8C30-E3	8ch 両側セパレートタイプ 30m	-	9.0kg	¥4,000 (税込¥4,400)
23		CANARE	16C30-E3	16ch 両側コネクタボックスタイプ 30m	-	19.5kg	¥6,000 (税込¥6,600)

プロジェクター

スクリーン

ディスプレイ&モニター

RGB&ビデオ周辺機器

プレーヤー&レコーダー

カメラ&周辺機器

音響機器

会議用機器

その他

ULXD4D-Z16 SHURE

1.2GHz 帯デジタルワイヤレス受信機
2CH 1.2GHz帯

使用電源	消費電力	外形寸法	重量
100V	26W	W482×H42×D274mm	3.4kg

■ホワイトスペース帯新周波数帯域モデルに加え、1.2GHz帯域モデルの受信機を用意
■RFカスケード出力を搭載しているため、複数の受信機でアンテナを共有して運用可能

レンタル価格

1日	2日	3日
¥18,000 (税込 ¥19,800)	¥28,800 (税込 ¥31,680)	¥37,800 (税込 ¥41,580)



ULXD2/B58-Z16 SHURE

1.2GHz 帯デジタルワイヤレスハンドマイク
1.2GHz帯 周波数可変

使用電源	消費電力	外形寸法	重量
-	単3×2	φ53×H251mm	294g

■空中線電力10mW/約100m ■最大120dBの広大なダイナミックレンジ
■最大11時間の長時間駆動を実現

レンタル価格

1日	2日	3日
¥6,000 (税込 ¥6,600)	¥9,600 (税込 ¥10,560)	¥12,600 (税込 ¥13,860)



ULXD1-Z16/DPA4060 SHURE/DPA

1.2GHz 帯デジタルワイヤレスピンマイク
1.2GHz帯 ハンスフリー

使用電源	消費電力	外形寸法	重量
-	単3×2	W66×H86×D23mm	152g

■空中線電力10mW/約100m ■最大120dBの広大なダイナミックレンジ
■最大11時間の長時間駆動を実現

レンタル価格

1日	2日	3日
¥8,000 (税込 ¥8,800)	¥12,800 (税込 ¥14,080)	¥16,800 (税込 ¥18,480)



ULXD1-Z16/DPA4066 SHURE/DPA

1.2GHz 帯デジタルワイヤレスピンマイク
1.2GHz帯 ハンスフリー

使用電源	消費電力	外形寸法	重量
-	単3×2	W66×H86×D23mm	156g

■空中線電力10mW/約100m ■最大120dBの広大なダイナミックレンジ
■最大11時間の長時間駆動を実現

レンタル価格

1日	2日	3日
¥8,000 (税込 ¥8,800)	¥12,800 (税込 ¥14,080)	¥16,800 (税込 ¥18,480)



ATW-R920 audio-technica

2CH ワイヤレス受信機
2CH 800MHz帯

使用電源	消費電力	外形寸法	重量
100V	15W	W482×H44×D296mm	4.5kg

■PLLシンセサイザー方式搭載 ■ダイバシティ方式により、安定した受信を実現
■旧モデル(ATW-T94B)との互換性をもち、運用可能

レンタル価格

1日	2日	3日
¥8,000 (税込 ¥8,800)	¥12,800 (税込 ¥14,080)	¥16,800 (税込 ¥18,480)



ATW-T940B audio-technica

ワイヤレスハンドマイク
800MHz帯 周波数可変

使用電源	消費電力	外形寸法	重量
DC3V	単3×2	φ46×H252mm	298g

■PLLシンセサイザー方式採用 ■電池寿命：約8時間(RF、Hi出力時)

レンタル価格

1日	2日	3日
¥3,000 (税込 ¥3,300)	¥4,800 (税込 ¥5,280)	¥6,300 (税込 ¥6,930)



■ワイヤレスシステム

NO	機種名	メーカー	型番	仕様	消費電力	重量	料金
1	1.2GHz 帯デジタルワイヤレス受信機	SHURE	ULXD4D-Z16	1.2GHz・周波数切換機能	26W	3.4kg	¥18,000 (税込 ¥19,800)
2	1.2GHz 帯デジタルワイヤレスハンドマイク	SHURE	ULXD2/B58-Z16	1.2GHz・周波数切換機能	単3×2	294g	¥6,000 (税込 ¥6,600)
3	1.2GHz 帯デジタルワイヤレスピンマイク	SHURE/DPA	ULXD1-Z16/DPA4060	1.2GHz・周波数切換機能	単3×2	152g	¥8,000 (税込 ¥8,800)
4	1.2GHz 帯デジタルワイヤレスヘッドセットマイク	SHURE/DPA	ULXD1-Z16/DPA4066	1.2GHz・周波数切換機能	単3×2	156g	¥8,000 (税込 ¥8,800)
5	2ch ワイヤレス受信機	audio-technica	ATW-R920	800MHz・B帯・周波数切換機能	21W	4.5kg	¥8,000 (税込 ¥8,800)
6		audio-technica	ATW-R92	800MHz・B帯・周波数切換機能	15W	2.9kg	¥8,000 (税込 ¥8,800)
7	4ch ワイヤレス受信機	TOA	WT-1824	800MHz・B帯・周波数切換機能	15W	4.1kg	¥8,000 (税込 ¥8,800)
8		TOA	WT-1804	800MHz・B帯・周波数切換機能	16W	3.9kg	¥8,000 (税込 ¥8,800)
9	ワイヤレスハンドマイク	audio-technica	ATW-T940B	800MHz・B帯・周波数切換機能	単3×2	298g	¥3,000 (税込 ¥3,300)
10		audio-technica	ATW-T94B	800MHz・B帯・周波数切換機能	単3×2	295g	¥3,000 (税込 ¥3,300)
11	ワイヤレスピンマイク	TOA	WM-1220	800MHz・B帯・周波数切換機能	単3×1	180g	¥3,000 (税込 ¥3,300)
12		TOA	WA-1210	800MHz・B帯・周波数切換機能	単3×1	180g	¥3,000 (税込 ¥3,300)
13		TOA	WM-1200	800MHz・B帯・周波数切換機能	単3×1	180g	¥3,000 (税込 ¥3,300)
14		TOA	WM-1265S	800MHz・B帯・周波数切換機能	単3×1	205g	¥3,000 (税込 ¥3,300)
15	ワイヤレスヘッドセットマイク	TOA	WM-1265B	800MHz・B帯・周波数切換機能	単3×1	205g	¥3,000 (税込 ¥3,300)
16		audio-technica	ATW-T93B	800MHz・B帯・周波数切換機能	単3×2	80g	¥3,000 (税込 ¥3,300)
17	ワイヤレス内蔵PAシステム	TOA	WM-1320	800MHz・B帯・周波数切換機能	単3×1	100g	¥3,000 (税込 ¥3,300)
18		SONY	UWP-D11	B帯・小型カムコーダーとの組み合わせにより、機動性のある音声収録が可能	単3×2	103g/136g	¥3,000 (税込 ¥3,300)
19	ワイヤレス内蔵PAシステム	audio-technica	BP892cW/ATW-T93B	ハンドフリーマイク	-	12.2kg	¥4,000 (税込 ¥4,400)
20		audio-technica	ATW-M73a/ATW-T93B	ハンドフリーマイク	単3×2	120g	¥4,000 (税込 ¥4,400)
21	ワイヤレス内蔵PAシステム	TOA	WH-1000	800MHz・B帯・周波数切換機能	単3×1	47g	¥3,000 (税込 ¥3,300)
22		TOA	KZ-45D	ワイヤレスマイク(固定式)×2・有線マイク×2・カセット付	185W	19.0kg	¥30,000 (税込 ¥33,000)
23	赤外線ワイヤレススピーカー	TOA	KZ-30DC	ワイヤレスマイク(可変式)×2・有線マイク×2・カセット・CD付	187W	17.0kg	¥35,000 (税込 ¥38,500)
24		Panasonic	WX-LP100	赤外線チューナー×2・ライン入力×2	450mA	3.7kg	¥4,000 (税込 ¥4,400)
25	赤外線ワイヤレスマイク	Panasonic	WX-LT100	実用受信範囲：受光センサーより半径約8m	単3×2	170g	¥3,000 (税込 ¥3,300)
26		TOA	WA-1812	800MHz・B帯・ワイヤレス×3(3は有線と切替式)・有線×2・ライン×1	52W	6.3kg	¥5,000 (税込 ¥5,500)
27	ポータブルアンプ	TOA	WA-1802	800MHz・B帯・ワイヤレス×2・有線×1・ライン×1	49W	6.0kg	¥4,000 (税込 ¥4,400)
28		TOA	WA-652C	800MHz・B帯・ワイヤレス×2(2は有線と切替式)・有線×2・カセット付	44W	8.3kg	¥4,000 (税込 ¥4,400)

レンタル日数に対する料率 ●長期レンタル料金につきましては、弊社営業担当までお問い合わせください。

日数	1日	2日	3日	4日	5日	6日	7日	10日	15日	20日	30日
料率	1.0	1.6	2.1	2.6	3.0	3.4	3.8	5.0	6.0	7.0	9.0

GDB4800 MOTOROLA

トランシーバー

デジタル65CH アナログ35CH SW/1W切り替え

使用電源	消費電力	外形寸法	重量
-	-	W56×H96×D41mm	270g

■ノイズの少ない明瞭な音質 ■「ワンタッチ録音機能」、リヒート再生機能搭載
 ■高い防塵/防水性 ■通信距離：約2-3km

レンタル価格

1日	2日	3日
¥4,000 (税込¥4,400)	¥6,400 (税込¥7,040)	¥8,400 (税込¥9,240)



GL2000 MOTOROLA

トランシーバー

16CH 4W

使用電源	消費電力	外形寸法	重量
-	-	W55.2×H98×D31mm	250g

■アラーム音を鳴らせるエマージェンシー機能
 ■ワンタッチサイレンボタン ■出力パワー切替機能

レンタル価格

1日	2日	3日
¥4,000 (税込¥4,400)	¥6,400 (税込¥7,040)	¥8,400 (税込¥9,240)



WM-1100 (送信機)/WT-1100 (受信機) TOA

ガイドシステム

300MHz帯

使用電源	消費電力	外形寸法	重量
DC1.5V	単3×1	W55.6×H98×D45mm	118g/120g

■C型周波数13チャンネルを切替可能 ■最大4チャンネルまで同時使用可
 ■ピンマイク/イヤホンがそれぞれ付属 ■電池持続時間：約20時間

レンタル価格

1日	2日	3日
WM-1100/¥4,000 (税込¥4,400) WT-1100/¥1,000 (税込¥1,100)	¥6,400 (税込¥7,040) ¥1,600 (税込¥1,760)	¥8,400 (税込¥9,240) ¥2,100 (税込¥2,310)



WM-1110 TOA

ガイドシステム

300MHz帯

使用電源	消費電力	外形寸法	重量
100V	3W	W140×H31×D119.5mm	270g

■C型周波数13チャンネルを切替可能 ■卓上型送信機
 ■マイク/ライン切替

レンタル価格

1日	2日	3日
¥4,000 (税込¥4,400)	¥6,400 (税込¥7,040)	¥8,400 (税込¥9,240)



MS-702 Clear-com

インカムメインステーション

2CH トーンアラート機能

使用電源	消費電力	外形寸法	重量
90V-240V	80W	W483×H44×D180mm	2.75kg

■リンクスイッチですべてのステーション間で通話可能
 ■チャンネル毎のボリューム調整可能 ■RS-601を40台までサポート可

レンタル価格

1日	2日	3日
¥15,000 (税込¥16,500)	¥24,000 (税込¥26,400)	¥31,500 (税込¥34,650)



IF4W4 Clear-com

インターフェース

4CH モジュラー

使用電源	消費電力	外形寸法	重量
100V	50mA	W483×H44×D173mm	1.48kg

■3/4線式の他のシステムでも使用可能
 ■インピーダンスレベルをマッチング ■パーティーライン機能

レンタル価格

1日	2日	3日
¥15,000 (税込¥16,500)	¥24,000 (税込¥26,400)	¥31,500 (税込¥34,650)



RS-601 Clear-com

ベルトバックステーション

トーク・キー コール・キー

使用電源	消費電力	外形寸法	重量
-	-	W95×H116×D34mm	200g

■MS-702とセットで使用 ■ボリューム調整可能
 ■他のステーション接続用のスルーアウトコネクタ有り

レンタル価格

1日	2日	3日
¥3,000 (税込¥3,300)	¥4,800 (税込¥5,280)	¥6,300 (税込¥6,930)



Solidcom C1 Pro-HUB8S HOLLYLAND

ワイヤレスインカム

全二重ワイヤレス 送信距離350m

使用電源	消費電力	外形寸法	重量
-	-	-	-

■送信範囲：350mの見通し範囲 ■周波数特性：150Hz - 7kHz
 ■ノイズキャンセリング機能 ■トーク/ミュート設定機能

レンタル価格

1日	2日	3日
¥30,000 (税込¥33,000)	¥48,000 (税込¥52,800)	¥63,000 (税込¥69,300)



■トランシーバー/ガイドシステム/インカム

NO	機種名	メーカー	型番	仕様	消費電力	重量	料金
1	トランシーバー	MOTOROLA	GDB4800	デジタル65ch・アナログ35ch	-	270g	¥4,000 (税込¥4,400)
2		MOTOROLA	GDB3500	デジタル65ch・アナログ35ch	-	330g	¥4,000 (税込¥4,400)
3		MOTOROLA	GL2000	最大16ch・出力パワー切替機能	-	250g	¥4,000 (税込¥4,400)
4	IPトランシーバー	icom	IP500H	auの4G LTE (800MHz帯) 回線使用・50ch	-	240g	¥6,000 (税込¥6,600)
5	ガイドシステム送信機	TOA	WM-1110	卓上型送信機・13ch切替可能	3W	270g	¥4,000 (税込¥4,400)
6		TOA	WM-1100	携帯型送信機・13ch切替可能	単3×1	118g	¥4,000 (税込¥4,400)
7		Panasonic	RD-M550Z	携帯型送信機・6ch切替可能	単3×2	110g	¥4,000 (税込¥4,400)
8		TOA	WM-110	携帯型送信機・2ch切替可能	単3×1	118g	¥4,000 (税込¥4,400)
9	ガイドシステム受信機	TOA	WT-1100	携帯型受信機・13ch切替可能	単3×1	120g	¥1,000 (税込¥1,100)
10		Panasonic	RD-560Z	携帯型受信機・6ch切替可能	単3×2	110g	¥1,000 (税込¥1,100)
11		TOA	WT-110	携帯型受信機・2ch切替可能	単3×1	95g	¥1,000 (税込¥1,100)
12	インカムメインステーション	Clear-com	MS-702	2ch・すべてのステーション間で通話可能	80W	2.75kg	¥15,000 (税込¥16,500)
13		Clear-com	CS-702	2ch・すべてのステーション間で通話可能	60W	2.28kg	¥10,000 (税込¥11,000)
14	インターフェース	Clear-com	IF4W4	4ch・モジュール/パーティーライン機能	50mA	1.48kg	¥15,000 (税込¥16,500)
15	ベルトバックステーション	Clear-com	RS-601	MS-702とセットで使用・コール/トークキー	-	200g	¥3,000 (税込¥3,300)
16		Clear-com	RS-701	CS-702とセットで使用・コール/トークキー	-	310g	¥3,000 (税込¥3,300)
17	クリカム用ヘッドセット	松田通商	CC-100	片耳ヘッドセット	-	240g	¥2,000 (税込¥2,200)
18	ワイヤレスインカム	HOLLYLAND	Solidcom C1 Pro-HUB8S	送信範囲：350mの見通し範囲	-	-	¥30,000 (税込¥33,000)
19	有線インカム	SHINKYOSHA	-	親機・5箇所同時通話可能・子機4台まで接続可能	-	1.0kg	¥7,000 (税込¥7,700)
20		SHINKYOSHA	-	子機・ボリューム調整可能	-	280g	¥2,000 (税込¥2,200)

プロジェクト

スクリーン

ディスプレイ&モニター

RGB&ビデオ周辺機器

プレーヤー&レコーダー

カメラ&周辺機器

音響機器

会議用機器

その他

通訳者ブース SHINKYOSHA

通訳者ブース
ブース

使用電源	消費電力	外形寸法	重量
-	-	W1800×H1850×D1680mm	149.0kg



- 仮設組立式
- 扉を2ヶ所設置、換気扇付

レンタル価格

1日	2日	3日
¥25,000 (税込¥27,500)	¥40,000 (税込¥44,000)	¥52,500 (税込¥57,750)

簡易通訳者ブース SHINKYOSHA

簡易通訳者ブース
簡易ブース

使用電源	消費電力	外形寸法	重量
-	-	W1600×H870×D570mm	29.0kg



- 仮設組立式
- 机上に設置

レンタル価格

1日	2日	3日
¥12,000 (税込¥14,200)	¥19,200 (税込¥22,880)	¥25,200 (税込¥30,030)

SIS 121 Beyerdynamic

同通システムコントロール
4カ国語対応

使用電源	消費電力	外形寸法	重量
100V	25W	W483×H132×D310mm	5.75kg



- 4カ国語に対応
- モジュールの追加により最大12カ国語まで対応
- タッチパネルによるコントロール

レンタル価格

1日	2日	3日
¥35,000 (税込¥38,500)	¥56,000 (税込¥61,600)	¥73,500 (税込¥80,030)

SIS 1202 Beyerdynamic

通訳者ユニット

使用電源	消費電力	外形寸法	重量
100V	42W	W335×H98×D208mm	3.0kg



- LANケーブルによるカスケード接続で最大12カ国語まで対応
- 2名の通訳者が交互に使用可能

レンタル価格

1日	2日	3日
¥15,000 (税込¥16,500)	¥24,000 (税込¥26,400)	¥31,500 (税込¥34,650)

INT-TX08 BOSCH

赤外線送信機
トランスミッター 8カ国語対応

使用電源	消費電力	外形寸法	重量
100V	55W	W483×H88×D411mm	6.8kg



- 8カ国語対応
- 赤外線方式
- 通訳者の言語をデジタル音声として赤外線で会場に送り出す

レンタル価格

1日	2日	3日
¥40,000 (税込¥44,000)	¥64,000 (税込¥70,400)	¥84,000 (税込¥92,400)

LBB4540/08 BOSCH

赤外線受信機
ポケットレシーバー 8カ国語対応

使用電源	消費電力	外形寸法	重量
DC1.5V	単3×2	W45×H155×D30mm	75g



- 8カ国語対応
- 赤外線方式
- アルカリ電池約200時間使用可能

レンタル価格

1日	2日	3日
¥900 (税込¥990)	¥1,440 (税込¥1,584)	¥1,890 (税込¥2,079)

LBB4512/00 BOSCH

赤外線放射パネル
ラジエーター

使用電源	消費電力	外形寸法	重量
100V	180W	W500×H300×D175mm	9.5kg



- 最大30台まで接続可能
- 30W出力/2600nmをカバー
- 高さ調整可能なフロアスタンド付

レンタル価格

1日	2日	3日
¥20,000 (税込¥22,000)	¥32,000 (税込¥35,200)	¥42,000 (税込¥46,200)

レンタル日数に対する料率 ●長期レンタル料金につきましては、弊社営業担当までお問い合わせください。

日数	1日	2日	3日	4日	5日	6日	7日	10日	15日	20日	30日
料率	1.0	1.6	2.1	2.6	3.0	3.4	3.8	5.0	6.0	7.0	9.0

■同時通訳機器

NO	機種名	メーカー	型番	仕様	消費電力	重量	料金
1	通訳者ブース	SHINKYOSHA	-	扉2カ所・換気扇付	-	149.0kg	¥25,000 (税込¥27,500)
2	簡易通訳者ブース	SHINKYOSHA	-	机上の簡易組立タイプ	-	29.0kg	¥12,000 (税込¥13,200)
3	通訳者ブース用ステージ	SHINKYOSHA	-	W1000×H330×D1000mm分割タイプ	-	17.0kg	¥8,000 (税込¥8,800)
4	システムコントロールユニット	Beyerdynamic	SIS121	4カ国語対応のコントロールユニット	25W	5.75kg	¥35,000 (税込¥38,500)
5		SONY	SX-M700	最大6カ国語の同時通訳会議に対応	96W	6.2kg	¥25,000 (税込¥27,500)
6	通訳者ユニット	Beyerdynamic	SIS1202	4カ国語対応	42W	3.0kg	¥15,000 (税込¥16,500)
7		SONY	SX-P700	6カ国語対応	DC24V	1.5kg	¥15,000 (税込¥16,500)
8	赤外線送信機	BOSCH	INT-TX08	8カ国語対応	55W	6.8kg	¥40,000 (税込¥44,000)
9	赤外線受信機	BOSCH	LBB4540/08	8カ国語対応	単3×2	75g	¥900 (税込¥990)
10	赤外線放射パネル	BOSCH	LBB4512/00	30W出カタイプ/2600㎡をカバー	180W	9.5kg	¥20,000 (税込¥22,000)

システム見積例 (レンタル価格/1日)
赤外線方式2カ国語

品名	型番	50名	100名	150名	200名	250名	300名
通訳者ブース		基本システム ¥150,000 (税込¥165,000)					
通訳者ユニット	SX-P700						
コントロールユニット	SX-M700						
赤外線送信機	INT-TX08						
赤外線放射パネル	LBB4512/00						
通訳者マイク (2本)							
通訳者ヘッドホン (2台)							
赤外線レシーバー	LBB4540/08	¥45,000 (税込¥49,500)	¥90,000 (税込¥99,000)	¥135,000 (税込¥148,500)	¥180,000 (税込¥198,000)	¥225,000 (税込¥247,500)	¥270,000 (税込¥297,000)
オペレーター		¥40,000 (税込¥44,000)					
サブオペレーター		¥35,000 (税込¥38,500)					
合計		¥270,000 (税込¥297,000)	¥315,000 (税込¥346,500)	¥360,000 (税込¥396,000)	¥405,000 (税込¥445,500)	¥450,000 (税込¥495,000)	¥495,000 (税込¥544,500)

※通訳者派遣・翻訳等も承ります。

※機材搬入搬出、設営、調整費等は別途見積りになります。

※レシーバー紛失の際は、1台につき¥70,000をご負担いただくこととなりますのでご了承ください。





システムの特徴

- 国際会議等で使用されているオーソドックスなマイクシステムです。発言の多い国内の会議でも幅広く使用されています。
- マイク本体には ON/OFF スイッチがついており、発言者は議長の指名を受けて発言します。そのため、複数のマイクを使うと生じやすいハウリングが起これにくくなり、スムーズな会議が行えます。

機能とシステム構成

- 発言中はマイクランプが点灯するので、複数参加者のなかでも発言者の位置が分かります。マイク ON/OFF 忘れは、オペレーターにより遠隔操作で行えます。
- 一度に使用できるマイクの本数に制限をかける事ができます。
- 議長マイクは制限に関係なく使用する事ができます。



マイクユニット
Confidea L-DD



Solution

televic



コントロールユニット
Confidea CU

Confidea 会議マイクシステムの心臓部として使用。
RJ-45 ポート 6 つ装備し、1 ポートで 20 台のマイクユニットをサポート。
1 台で通常 120 台のマイクユニットの電源を供給します。(※ループ配線しない場合)
ループ配線時は、2 ポートで 20 台のマイクをサポートします。(最大 60 台)
寸法：W483×H132×D213mm/ 重量：6.0kg



マイクユニット
Confidea L-DD

コントロールユニットと CAT5 イーサネットケーブルで接続して使用。
スクリューロック式のグースネックマイクロフォン (MIC38SL) を取り付けて使用。
内蔵スピーカーは発言時に自動的にミュートするようになっておりハウリングを防止しています。
寸法：W230×H60×D130mm/ 重量：480g

システム例

ループ配線

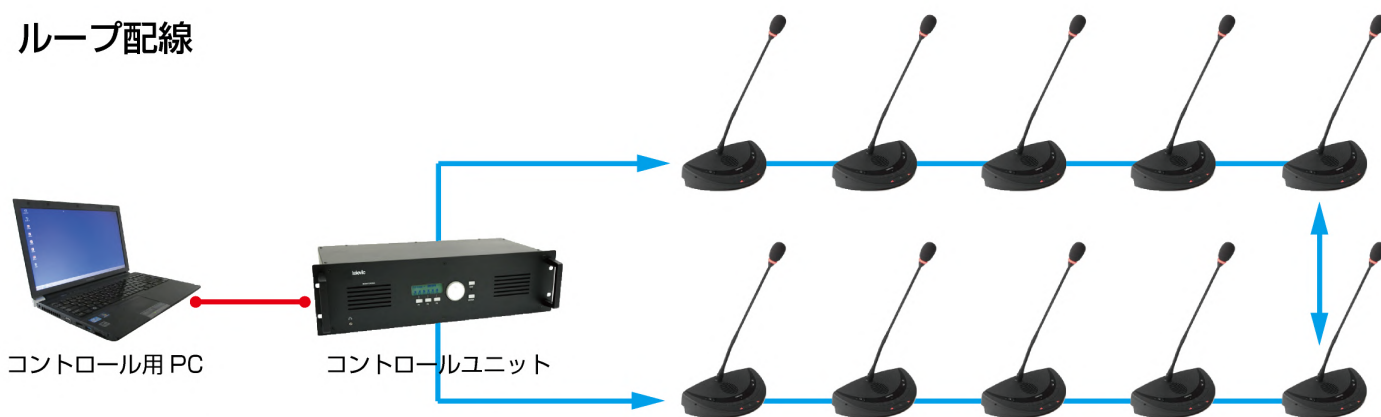

※ループ配線する事によって片方のケーブルが断線した場合でも音声の途切れがなく進行できます。

システム見積例 (レンタル価格 / 1日)
参加者 50 名、会場の音響システムに接続の場合

品名	数量	型番	金額
コントロールユニット	1 台	Confidea CU	基本システム ¥80,000 (税込 ¥88,000)
コントロール用 PC	1 台		
ミキサー	1 台		
グラフィックイコライザー他周辺機器	1 式		
マイクユニット ¥3,000/1 台	50 台	Confidea L-DD	¥150,000 (税込 ¥165,000)
オペレーター	1 名		¥40,000 (税込 ¥44,000)
サブオペレーター	1 名		¥35,000 (税込 ¥38,500)
合計			¥305,000 (税込 ¥335,500)

※会場のマイク、スピーカー等の音響システムは含まれておりません。
※機材搬入出、設置、調整費等は別途見積になります。



プロジェクター

スクリーン

ディスプレイ&モニター

RGB&ビデオ周辺機器

プレーヤー&レコーダー

カメラ&周辺機器

音響機器

会議用機器

その他

Limitimer PRO-2000 D'SAN

デジタル計時回線

使用電源	消費電力	外形寸法	重量
100V	-	W190×H74×D170mm (親機) W95×H84×D66mm (子機)	500g 500g



- タイムキーパーから2カ所にランプ・ブザー・カウンターで自動告知
- 講演時間と終了警告時間の設定が可能

レンタル価格

1日	2日	3日
¥10,000 (税込¥11,000)	¥19,000 (税込¥20,900)	¥26,000 (税込¥28,600)

Video Clock VC-2000 D'SAN

Limitimer PC 表示用 USB ドングル

使用電源	消費電力	外形寸法	重量
-	-	W112×H35×D24mm	114g



- LimitimerをPCで表示可能

レンタル価格

1日	2日	3日
¥1,000 (税込¥1,100)	¥1,900 (税込¥2,090)	¥2,600 (税込¥2,860)

KWDC-315 KOWA

ワイヤレスクリッカー

使用電源	消費電力	外形寸法	重量
DC12V	-	W160×H110.5×D48.6mm W40×H87×D7.4mm	400g 24g



- ワイヤレスリモコンによりパワーポイントを制御
- 制御距離：50-80m

レンタル価格

1日	2日	3日
¥5,000 (税込¥5,500)	¥9,500 (税込¥10,450)	¥13,000 (税込¥14,300)

表示灯 SHINKYOSHA

表示灯

使用電源	消費電力	外形寸法	重量
100V	-	W105×H300×D10mm (表示部のみ)	1.0kg



デジタルフォトフレームタイプ



発光ダイオードタイプ

- デジタルフォトフレームタイプは表示データの差し替えが可能です
- スタンドの高さは1170-1770mmまで調整可能

レンタル価格

1日	2日	3日
¥5,000 (税込¥5,500)	¥9,500 (税込¥10,450)	¥13,000 (税込¥14,300)

GLP-TR KTG

レーザーポインター

使用電源	消費電力	外形寸法	重量
-	単3×2	-	116g



- 緑色(532nm)
- 単三電池2本で駆動

レンタル価格

1日	2日	3日
¥3,000 (税込¥3,300)	¥5,700 (税込¥6,270)	¥7,800 (税込¥8,580)

Prompter-HM II ページワン

プロンプター

使用電源	消費電力	外形寸法	重量
-	-	W340×H262-540×D345mm	3.0kg



- 目線を落とすことなく、スマートなスピーチが可能
- 卓上型ハーミラー×2台
- 15-17インチの液晶モニター×2台
- 専用PC(プロンプターソフト内蔵)
- RGB分配器

レンタル価格

1日	2日	3日
¥70,000 (税込¥77,000)	¥133,000 (税込¥146,300)	¥182,000 (税込¥200,200)

レンタル日数に対する料率 ●長期レンタル料金につきましては、弊社営業担当までお問い合わせください。

日数	1日	2日	3日	4日	5日	6日	7日	10日	15日	20日	30日
料率	1.0	1.9	2.6	3.3	4.0	4.6	5.2	6.8	8.9	10.5	12.5

8枚掛け

ニコー医療電機

シャウカステン

使用電源	消費電力	外形寸法	重量
100V	500W	W1500×H1885×D500mm	67.0kg



- レントゲン写真閲覧用
- 半切4枚掛け×2段タイプ

レンタル価格		
1日	2日	3日
¥20,000 (税込¥22,000)	¥38,000 (税込¥41,800)	¥52,000 (税込¥57,200)

6枚掛け

日本医療品

シャウカステン

使用電源	消費電力	外形寸法	重量
100V	480W	W1190×H1715×D455mm	40.5kg



- レントゲン写真閲覧用
- 大角3枚掛け×2段タイプ

レンタル価格		
1日	2日	3日
¥15,000 (税込¥16,500)	¥28,500 (税込¥31,350)	¥39,000 (税込¥42,900)

両面タイプ

ホワイトボード

使用電源	消費電力	外形寸法	重量
-	-	W1802×H895mm	15.0kg



- マジックペン付き(黒・赤・青)
- イレーザー付

レンタル価格		
1日	2日	3日
¥5,000 (税込¥5,500)	¥9,500 (税込¥10,450)	¥13,000 (税込¥14,300)

■会議用機器/その他

NO	機種名	メーカー	型番	仕様	消費電力	重量	料金
1	デジタル計時回線	D'SAN	PRO-2000	講演時間と終了警告時間の設定が可能	-	500g/500g	¥10,000 (税込¥11,000)
2		SHINKYOSHA		講演時間と終了警告時間の設定が可能	-	2.0kg	¥10,000 (税込¥11,000)
3		KYOEISHA		講演時間と終了警告時間の設定が可能	-	4.5kg	¥10,000 (税込¥11,000)
4		メディアテクニカル		講演時間と終了警告時間の設定が可能	-	3.5kg	¥10,000 (税込¥11,000)
5	LimitimerPC表示用USB Dongle	D'SAN	Video Clock VC-2000	Limitimer を PC で表示可能	-	114g	¥ 1,000 (税込¥1,100)
6	オーディエンスシグナルライト	D'SAN	ASL4-ND3	大型デジタル計時回線	-	3.6kg	¥ 6,000 (税込¥6,600)
7	デジタル計時回線分配器	D'SAN	PSL-PB6	デジタル計時回線 6 分配器	-	900g	¥ 2,000 (税込¥2,200)
8	キューランプ回線	SHINKYOSHA		赤・緑ランプとブザーで知らせます	-	500g	¥ 3,000 (税込¥3,300)
9	ブザー回線	SHINKYOSHA		ブザー音で知らせます	-	400g	¥ 1,500 (税込¥1,650)
10	ワイヤレスクリッカー	KOWA	KWDC-315	通信距離 50-80m・ワイヤレスでプレゼン操作	-	400g/24g	¥ 5,000 (税込¥5,500)
11	表示灯	SHINKYOSHA		スタンド式	-	1.0kg	¥ 5,000 (税込¥5,500)
12	レーザーポインター	KTG	GLP-TR	DC 電池タイプ・緑	単 3 × 2	116g	¥ 3,000 (税込¥3,300)
13		-		AC 電池タイプ・赤	-	150g	¥ 5,000 (税込¥5,500)
14		PLUS	LP-320	DC 電池タイプ・赤	-	80g	¥ 2,500 (税込¥2,750)
15	プロンプター	ページワン	Prompter-HM II	卓上ハーフミラー、液晶モニター×2台・専用 PC セット	-	3.0kg	¥70,000 (税込¥77,000)
16	卓上ライト	山田照明	ZM-001	明るさ 2 段階切換・折りたたみタイプ	21W	1.5kg	¥ 500 (税込¥550)
17	指示棒	開明		伸縮長さ：220mm～1150mm	-	120g	¥ 300 (税込¥330)
18	デジタルストップウォッチ	-		タイムキーパー使用	-	61g	¥ 500 (税込¥550)
19	呼び鈴	-		タイムキーパー使用でベル音で知らせます	-	165g	¥ 200 (税込¥220)
20	演台	SHINKYOSHA	木目調	固定タイプ	-	24.0kg	¥ 6,000 (税込¥6,600)
21	パーティション	SHINKYOSHA	木目調	木目調・W1800×H1800	-	25.0kg	¥ 5,000 (税込¥5,500)
22	シャウカステン	ニコー医療電機	8 枚掛け	半切 4 枚掛け×2 段タイプ	500W	67.0kg	¥20,000 (税込¥22,000)
23		日本医療品	6 枚掛け	大角 3 枚掛け×2 段タイプ・W1190×H1715×D455	480W	40.5kg	¥15,000 (税込¥16,500)
24		日本医療品	4 枚掛け	大角 4 枚掛け×1 段タイプ・W1450×H1310×D457	180W	39.5kg	¥ 8,000 (税込¥8,800)
25		UYAMA	3 枚掛け	3 枚掛け×卓上タイプ・W920×H500×D130	-	17.0kg	¥ 5,000 (税込¥5,500)
26	ホワイトボード	-	両面タイプ	ボード部：W1795×H900・本体：W1900×H1795	-	15.0kg	¥ 5,000 (税込¥5,500)
27	ケーブルプロテクター	TOMOCA	PS-1	溝数：2、溝寸法：W30×H35mm、耐荷重：25t	-	7.5kg	¥ 1,000 (税込¥1,100)

Windows TOHSIBA

ノートパソコン

OS : Windows10

使用電源	消費電力	外形寸法	重量
100V-240V	45W	W379×H23.7×D256.5mm	2.4kg



レンタル価格

3日
¥25,000 (税込¥27,500)

Macintosh Apple

ノートパソコン

OS : Ventura

使用電源	消費電力	外形寸法	重量
100V-240V	-	W357.9×H16.2×D245.9mm	2.0kg



レンタル価格

3日
¥25,000 (税込¥27,500)

MD790J/A Apple

iPad Wi-Fi 64GB

iOS7
64GB
Wi-Fiモデル

使用電源	消費電力	外形寸法	重量
-	-	-	600g



レンタル価格

3日
¥5,000 (税込¥5,500)

MK240SBK Logicool

ワイヤレスキーボード&マウス

2.4GHzワイヤレスキーボード・マウス
通信範囲：半径10m

使用電源	消費電力	外形寸法	重量
-	キーボード/単4×2 マウス/単4×2	W288×H21×D139mm W60×H32×D100mm	344g 76g



レンタル価格

1日	2日	3日
¥1,500 (税込¥1,650)	¥1,950 (税込¥2,145)	¥2,250 (税込¥2,475)

RTX1210 YAMAHA

ルーター

中規模拠点向けVPNルーター
Web GUIによる設定が可能
多様なネットワークに対応

使用電源	消費電力	外形寸法	重量
100V	14.5W	W220×H42×D239mm	1.5kg



レンタル価格

1日	2日	3日
¥10,000 (税込¥11,000)	¥13,000 (税込¥14,300)	¥15,000 (税込¥16,500)

ACERA 800ST FURUNO SYSTEM

無線 LAN アクセスポイント

5GHz帯(802.11n/a)と
2.4GHz(802.11n/b/g)を同時使用可能
同時接続端末数100台以上

使用電源	消費電力	外形寸法	重量
DC12V	最大1000mA	W150×H47×D174mm	620g



レンタル価格

1日	2日	3日
¥20,000 (税込¥22,000)	¥26,000 (税込¥28,600)	¥30,000 (税込¥33,000)

WXR-1901DHP3 BUFFALO

無線 LAN ルーター

11ac(1300Mbps)+11n(600Mbps)
の高速転送対応
「バンドステアリング」機能搭載
干渉波自動回避機能搭載

使用電源	消費電力	外形寸法	重量
100V	23.9W	W41×H185×D185mm	560g



レンタル価格

1日	2日	3日
¥3,000 (税込¥3,300)	¥3,900 (税込¥4,290)	¥4,500 (税込¥4,950)

レンタル日数に対する料率 ●長期レンタル料金につきましては、弊社営業担当までお問い合わせください。

日数	1日	2日	3日	4日	5日	6日	7日	10日	15日	20日	30日
料率	1.0	1.3	1.5	1.7	1.9	2.0	2.2	2.8	3.8	4.8	6.8

BSL-PS-G2116M BUFFALO

スイッチング HUB

- 16ポートスイッチングハブ
- 全ポート Giga 対応
- 10/100M 対応
- 「ループ検知」機能を搭載し、ネットワーク障害を軽減



使用電源	消費電力	外形寸法	重量
100V	最大260W	W190×H43×D125mm	3.0kg

レンタル価格

1日	2日	3日
¥5,000 (税込¥5,500)	¥6,500 (税込¥7,150)	¥7,500 (税込¥8,250)

BR550S-JP APC

無停電電源装置 (UPS)

- 充電時間：12時間
- 出力コンセント：6個
- 出力容量：550VA



使用電源	消費電力	外形寸法	重量
100V	15W	W91×H190×D310mm	7.0kg

レンタル価格

1日	2日	3日
¥2,000 (税込¥2,200)	¥2,600 (税込¥2,860)	¥3,000 (税込¥3,300)

■パソコン/パソコン周辺機器

NO	機種名	メーカー	型番	仕様	消費電力	重量	料金
1	ノートパソコン	TOSHIBA	Windows	Windows 10	45W	2.4kg	¥25,000 (税込¥27,500)
2			Windows	Windows 10(英語版)	-	2.4kg	¥28,000 (税込¥30,800)
3		Apple	MVV2J/A	Mac Book Pro / OS Ventura	-	2.0kg	¥25,000 (税込¥27,500)
4	iPad Wi-Fi 64GB	Apple	MD790J/A	iOS7 64GB Wi-Fi モデル	-	600g	¥ 9,000 (税込¥9,900)
5	ユニファイドコミュニケーションスピーカースフォン	YAMAHA	YVC-330	騒がしいオープンスペース・静かな会議室それぞれの利用に適した2つのモードを搭載	2.5W	800g	¥ 6,000 (税込¥6,600)
6	ワイヤレスキーボード & マウス	Logicool	MK240SBK	2.4GHz、動作範囲 半径 10m	■4x2/■4x2	344g/76g	¥ 1,500 (税込¥1,650)
7		ELECOM	TK-FDM063BK	2.4GHz、動作範囲 半径 10m	■3x1/■3x1	554g/76g	¥ 1,500 (税込¥1,650)
8		ELECOM	TK-FDM031BK	2.4GHz、電波到達距離 約 10m(非磁性体)	■4x2/■4x2	344g/63g	¥ 1,500 (税込¥1,650)
9	ワイヤレスプレゼンター	Logicool	R700t	2.4GHz、動作範囲 約 10m、レーザーポインター (赤)	単4×2	71g	¥ 2,000 (税込¥2,200)
10	USB3.0 ドッキングステーション	SANWA SUPPLY	USB-CVDK1	パソコンをモニター 2台に繋げて、拡張表示が可能	4A	365g	¥ 2,500 (税込¥2,750)
11	ルーター	YAMAHA	RTX1210	中規模拠点向け VPN ルーター	14.5W	1.5kg	¥10,000 (税込¥11,000)
12		Cisco	892-K9	ハイパフォーマンスなセキュア インターネットアクセスルーター	60W	2.5kg	¥ 8,000 (税込¥8,800)
13	無線 LAN アクセスポイント	FURUNO SYSTEM	ACERA 800ST	5GHz 帯と 2.4GHz 帯を同時使用可能	最大1000mA	620g	¥20,000 (税込¥22,000)
14	指向性屋外アンテナ	BUFFALO	WLE-HG-DYG	電波指向性が強い屋外通信対応	最大10W	2.0kg	¥ 3,000 (税込¥3,300)
15	ハイパワー無線 LAN ルーター	BUFFALO	WHR-1901DHP3	対応規格：5GHz(11ac/n/a)、2.4GHz(11n/g/b)	23.9W	560g	¥ 3,000 (税込¥3,300)
16	VLAN スwitching HUB	BUFFALO	BSL-PS-G2116M	16ポート Giga 対応 Switching HUB	最大260W	3.0kg	¥ 5,000 (税込¥5,500)
17		BUFFALO	BSL-PS-G2108M	8ポート Giga 対応 Switching HUB	7.5W	550g	¥ 4,000 (税込¥4,400)
18	Switching HUB	BUFFALO	LSW5-GT-8NS-BK	8ポート Giga 対応 Switching HUB	4.9W	500g	¥ 1,000 (税込¥1,100)
19		BUFFALO	LSW4-GT-8NS-BK	8ポート Giga 対応 Switching HUB	7.5W	500g	¥ 1,000 (税込¥1,100)
20		corega	FSW-16A	16ポート Switching HUB	6.6W	1.0kg	¥ 1,500 (税込¥1,650)
21		corega	CG-SW08TXR	8ポート Switching HUB	5W	480g	¥ 1,000 (税込¥1,100)
22		corega	CG-SW05TXR	5ポート Switching HUB	3W	390g	¥ 500 (税込¥550)
23	無停電電源装置 (UPS)	APC	BR550S-JP	LCD ディスプレイで状態をお知らせ	15W	7.0kg	¥ 2,000 (税込¥2,200)
24		OMRON	BX50F	USB インターフェース搭載	20W	5.0kg	¥ 2,000 (税込¥2,200)
25	Mac 変換アダプター	Apple	変換アダプター各種	Macintosh 専用映像出力アダプター	-	-	¥ 1,000 (税込¥1,100)

プロジェクター

スクリーン

ディスプレイ & モニター

RGB & ビデオ周辺機器

プレーヤー & レコーダー

カメラ & 周辺機器

音響機器

会議用機器

その他

プロジェクター

スクリーン

ディスプレイ&モニター

RGB&ビデオ周辺機器

プレーヤー&レコーダー

カメラ&周辺機器

音響機器

会議用機器

その他

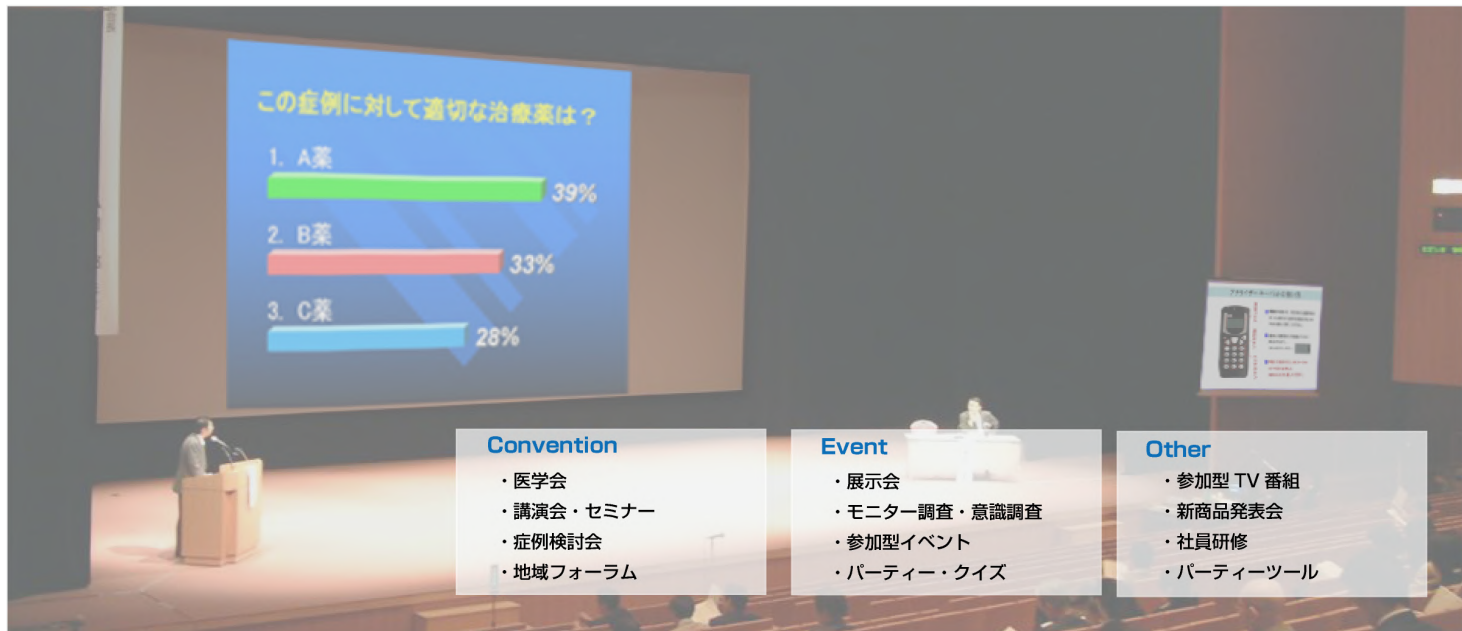

Convention

- ・ 医学会
- ・ 講演会・セミナー
- ・ 症例検討会
- ・ 地域フォーラム

Event

- ・ 展示会
- ・ モニター調査・意識調査
- ・ 参加型イベント
- ・ パーティー・クイズ

Other

- ・ 参加型 TV 番組
- ・ 新商品発表会
- ・ 社員研修
- ・ パーティーツール

システムの特性

単一選択

選択肢の中から 1 つ選択することができます

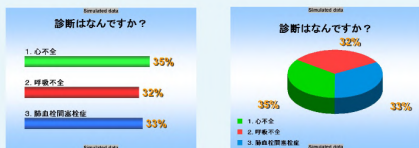

複数選択

最大 9 つ選択することができます



数値入力

直接数値を入力することができます



IMLだからできる特殊機能

Befor/After

同じ質問を 2 回行い、1 回目と 2 回目の比較をすることができます



Cross-tab

グループ分けを行い、グループごとの結果を表示することができます



設問構成が簡単!

アナライザーシステムはプレゼンテーションソフトPowerPointがベースになっていますので設問のレイアウトも簡単に作れます。

**Power Pointで
問題のベースを作成**

1. 背景設定
2. 設問入力
3. 選択肢入力

後は弊社にてアナライザーシステムのソフトで設問とグラフを編集し、問題の作成を致します。

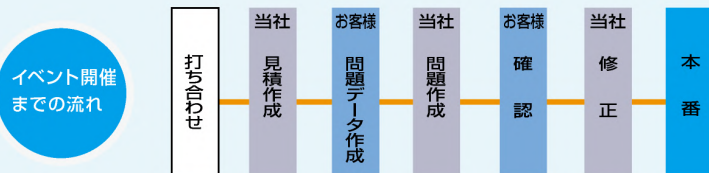

POWER VOTE

外形寸法	W65×H150×D25
重さ	180g
通信方法	2.4GHz
通信範囲	100m
バッテリー	36h



iml



- 2.4GHz 無線方式
- 通信範囲 100m、通信速度・信頼性アップ
- 日本国内使用可能周波数 2471MHz-2497MHz
- 20チャンネル使用可能、同施設内での複数の会場でも使用できます

システム例

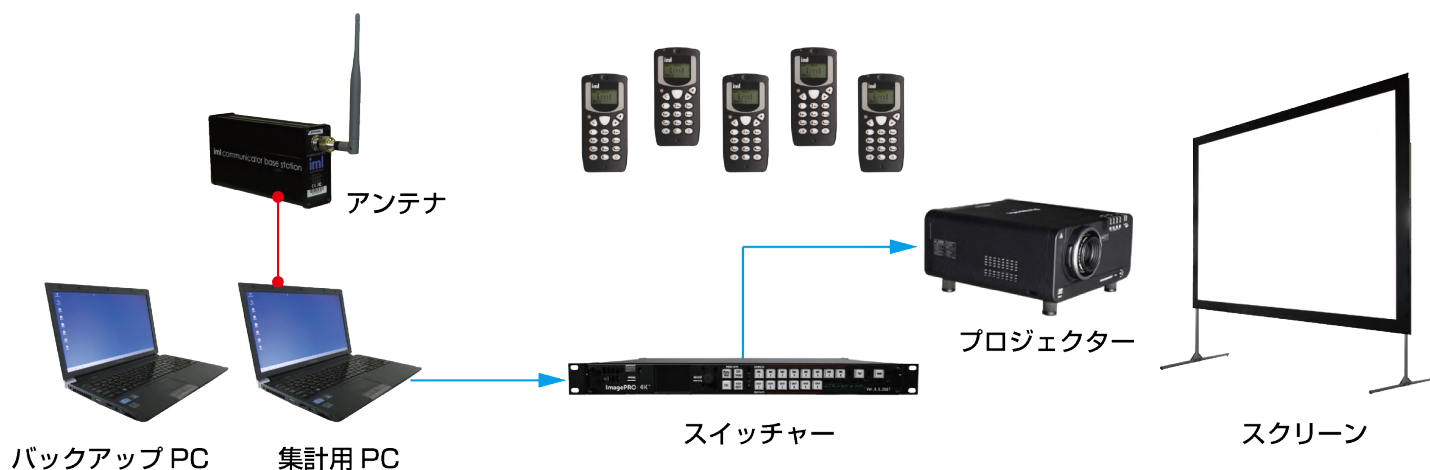

キーボードの操作法

- ・問題が出題され該当する選択肢の番号を選んで押すだけでOK！
- ・押し間違えた場合は左上のC（クリア）ボタンを押して入力し直して下さい。
- ・複数選択の場合は選択する番号を続けて押して下さい。
(最大9つまで選択することができます)

単一選択

例) 5 を選択した場合



複数選択

例) 5.1.3 を選択した場合



システム見積例 (レンタル価格 / 1日)
参加者 100名、出題数 10問のケース

品名	数量	型番	金額
アンテナ	1台	Base Station	基本システム ¥150,000 (税込¥165,000)
パソコン	2台		
スイッチャー	1台		
キーボード ¥1,500/1台	100台	Communicator	¥150,000 (税込¥165,000)
ソフトウェアライセンス ¥200/1台	100台		¥20,000 (税込¥22,000)
出力データ作成 基本料金 ¥10,000 + ¥3,000/1問	10問		¥40,000 (税込¥44,000)
オペレーター	1名		¥40,000 (税込¥44,000)
サブオペレーター	1名		¥35,000 (税込¥38,500)
合計			¥305,000 (税込¥335,500)

※スクリーン・プロジェクター等の料金は含まれておりません。
※機材搬入出、設置、調整費等は別途見積になります。
※キーボードの紛失の際は、1台につき¥100,000をご負担いただくこととなりますのでご了承ください。

プロジェクター

スクリーン

ディスプレイ&モニター

RGB&ビデオ周辺機器

プレーヤー&レコーダー

カメラ&周辺機器

音響機器

会議用機器

その他

MP-6P II

松村電機

ピンスポットライト

ハロゲン

使用電源	消費電力	外形寸法	重量
100V	650W	W277×H320×D802mm	11.0kg



- 演者や奏者を狙う照明
- シャッター/フォーカス調整機能
- ON/OFFスイッチ付
- 照射距離：5-20m

レンタル価格

1日	2日	3日
¥8,000 (税込¥8,800)	¥15,200 (税込¥16,720)	¥20,800 (税込¥22,880)

NL660

NEEWER

ビデオライト

使用電源	消費電力	外形寸法	重量
DC12V-15V	40W	W200×H232×D48mm	1.45kg



- LED電球
- 色温度：3200K-5600K (調光可能)

レンタル価格

1日	2日	3日
¥3,000 (税込¥3,300)	¥5,700 (税込¥6,720)	¥7,800 (税込¥8,580)

■照明機器

NO	機種名	メーカー	型番	仕様	消費電力	重量	料金
1	バーライト	-	-	灯体アルミニウム使用	500W	2.2kg	¥ 5,000 (税込¥5,500)
2	ピンスポットライト	松村電機	MP-6P II	照射距離：5-20m・650W電球×1	650W	11.0kg	¥ 8,000 (税込¥8,800)
3	フットライト	NISSHO	NBF-2221	フロアから均等に照明を当てられます	60W×12	11.0kg	¥ 8,000 (税込¥8,800)
4		NEEWER	NL660	LED電球・色温度3200K-5600K	40W	1.45kg	¥ 3,000 (税込¥3,300)
5	ビデオライト	東芝ライテック	AL-LQMF-Ⅲ	ミニフォーカシングライトスタンド付×3	300W×3	700g	¥ 8,000 (税込¥8,800)
6		東芝ライテック	AL-LQMF-Ⅱ	ミニフォーカシングライトスタンド付×2	500W×2	2.0kg	¥ 5,000 (税込¥5,500)

レンタル日数に対する料率 ●長期レンタル料金につきましては、弊社営業担当までお問い合わせください。

日数	1日	2日	3日	4日	5日	6日	7日	10日	15日	20日	30日
料率	1.0	1.9	2.6	3.3	4.0	4.6	5.2	6.8	8.9	10.5	12.5

プロジェクター

スクリーン

ディスプレイ&モニター

RGB&ビデオ周辺機器

プレーヤー&レコーダー

カメラ&周辺機器

音響機器

会議用機器

その他

レンタル申込みについて

お申込み

ご希望の機材名、数量、ご使用予定時間、期間、場所、また搬入出、設営、オペレーターの要不要をご確認の上、お早めにお電話かファクシミリでお申し込みください。

TEL 092-612-5531 FAX 092-612-5530

レンタル料金

本レンタルガイドに記載しております料金には、消費税は含まれておりません。

レンタル料金は1日分(24時間)を最低料金とし、機材貸出日数に準じて算出させていただいております。

搬入・搬出・設置料金

機種、数量、場所、日時に応じて、別途お見積りとさせていただきます。

・福岡市内の場合：搬入出料金¥4,000～ 設営料金¥3,000～

小型機材については事務所でも受け渡しを致しておりますので、ご希望の際は事前にお申し付けください。また、各地域への発送も別途お見積りをしてお引き受けいたしております。

消耗品

電池、テープ類はお客様のご負担となりますので、ご了承願います。

オペレーター料金

営業時間内にて8時間以内の本番オペレーション：¥40,000～

※使用機材や案件の内容により料金が異なる場合があります。詳細は弊社担当にご確認願います。

営業時間

平日 9:00～18:00 土曜日 9:00～15:00

営業時間外

早朝、夜間、休日などの場合は、搬入出料金や設営料金が割り増となりますので、ご了承願います。

キャンセル料金

お申込みいただいた機材の変更や期日の変更は、本番3日前までにご連絡ください。

止む無くキャンセルされる場合は、原則として次の料金相当額を請求させていただきます。

- ・ご使用前日のキャンセルの場合 レンタル料の50%
- ・ご使用当日のキャンセルの場合 レンタル料の90%

出張料金

交通費、宿泊費、諸経費などを別途実費を申し受けます。

お支払方法

原則として契約時に一括でお支払いいただきます。また、場合により身分証明書の提示および保証金をいただくことがありますので、ご了承願います。

お願い

- ・レンタル機材はすべて精密機器ですので、お取扱いには十分ご注意願います。
- ・機材はすべて十分な点検整備を行った後にレンタルいたします。万一機材にトラブルが生じた場合は、直ちに代替品と交換いたしますので、早急にご連絡をお願いいたします。
- ・レンタル期間中における機材の盗難・破損・紛失等の事故は、直ちにご連絡をお願いいたします。レンタル終了後のクレームにつきましては責任を負いかねます。
- ・本レンタルガイドのサービス業務は、原則的に法人向けとさせていただいております。
- ・はじめてお取引いただくお客様には、事前に弊社発行の「お客様登録カード」に必要事項をご記入いただいております。
- ・本レンタルガイド掲載外の映像機器・音響機器・システムも多数取り揃えておりますので、ご不明な点がございましたらお気軽にご相談ください。

会社概要

商号 株式会社 新協社
 設立 昭和40年4月21日
 資本金 1,000万円
 本社 福岡市東区筥松新町1番11号
 代表取締役 新 正樹

加入団体
 日本映像機材レンタル協会会員
 公益財団法人 福岡観光コンベンションビューロー出捐会員
 日本コンベンション事業協会会員
 福岡商工会議所会員
 全日本学校教材教具共同組合
 公益社団法人 博多法人会会員

事業の沿革

昭和34年教育関連事業で藍綬褒章受賜の奥商会が前身で昭和40年に独立、株式会社新協社を創業した。教育用品・視聴覚教材・映像機器の総合商社として事業を展開し、営業部・レンタル部を創設。「教育メディアとオーディオビジュアルのトータルサポーター」をビジョンとして今日に及んでいる。

関連会社

有限会社シンデン

アクセス

〒812-0067 福岡市東区筥松新町1番11号
 URL:<http://www.shinkyosha.com>

レンタル本部

TEL(092)612-5531(代表)
 FAX(092)612-5530
 E-mail:eizou@shinkyosha.com

販売本部

TEL(092)612-5541(代表)
 FAX(092)612-5540
 E-mail:system@shinkyosha.com

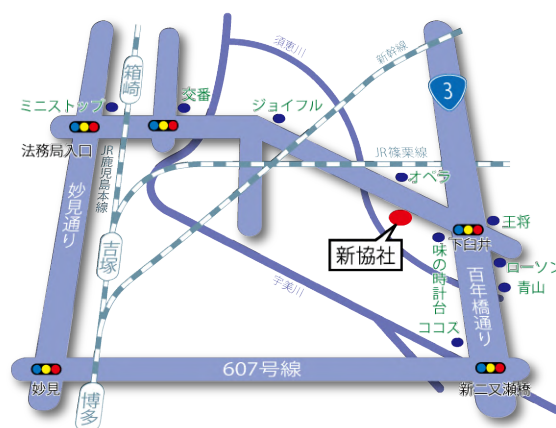

レンタルのお申込み・お問い合わせは

TEL:092-612-5531 FAX:092-612-5530

URL:<http://www.shinkyosha.com>

 株式会社 **新協社**

〒812-0067 福岡市東区筥松新町1番11号 URL:<http://www.shinkyosha.com>

■ レンタル本部 TEL (092)612-5531(代表) FAX (092)612-5530 E-mail:eizou@shinkyosha.com

■ 販売本部 TEL (092)612-5541(代表) FAX (092)612-5540 E-mail:system@shinkyosha.com