

SHINKYOSHA RENTAL GUIDE

EVENT & CONVENTION
AUDIO SYSTEM
VISUAL SYSTEM
CONFERENCE SYSTEM

The background features a dark space filled with vibrant, multi-colored lines in shades of red, orange, yellow, green, cyan, blue, and purple. These lines flow and swirl dynamically, creating a sense of motion and energy. Scattered throughout the scene are numerous small, bright white particles, some of which appear to be trailing or glowing, adding to the abstract and futuristic aesthetic.

We produce every scene

**常に新しい映像と音のメディアを通して、
あらゆるシーンを効果的にプロデュースいたします。**

CONTENTS

| | |
|---------------------------|----|
| TOPICS | 6 |
| プロジェクター | |
| DLP®プロジェクター | 18 |
| 液晶プロジェクター | 24 |
| スクリーン | |
| 組立式スクリーン | 30 |
| 吊り下げ式スクリーン・その他 | 31 |
| 各種台 | 33 |
| ディスプレイ&モニター | |
| LED | 34 |
| マルチディスプレイ | 35 |
| 液晶ディスプレイ | 36 |
| 液晶モニター/その他 | 39 |
| ディスプレイ&モニター寸法一覧 | 43 |
| ディスプレイオプション | 44 |
| RGB&ビデオ周辺機器 | |
| RGBスイッチャー | 46 |
| コンバーター | 48 |
| RGB周辺機器 | 50 |
| ビデオスイッチャー | 51 |
| ビデオ周辺機器 | 52 |
| HD周辺機器 | 53 |
| 伝送器/ケーブル補償器/その他 | 54 |
| プレーヤー&レコーダー | |
| プレーヤー/レコーダー | 56 |
| プレーヤー/レコーダー (ブルーレイ) | 57 |
| プレーヤー/レコーダー (DVD) | 58 |
| VHS | 59 |
| カメラ&周辺機器 | |
| デジタルトライアックスカメラシステム | 60 |
| 業務用カメラ/ビデオカメラ | 61 |
| カメラ周辺機器 | 62 |
| リモート監視カメラ/書画カメラ/ドキュメントカメラ | 63 |
| 音響機器 | |
| スピーカー | 64 |
| アンプ | 65 |
| ミキサー | 66 |
| 音響周辺機器/レコーダー | 67 |
| MD/CD/カセットデッキ | 68 |
| マイク/マイク周辺機器 | 69 |
| ワイヤレスシステム | 70 |
| トランシーバー/ガイドシステム/インカム | 71 |
| 同時通訳機器 | 72 |
| デジタル会議マイクシステム | 74 |
| 会議用機器 | |
| 会議用機器/その他 | 76 |
| パソコン/パソコン周辺機器 | 78 |
| アナライザーシステム | 80 |
| その他 | |
| 照明機器 | 82 |
| レンタル申込みについて | 84 |
| 会社概要・アクセス | 85 |

株式会社新協社は創立から半世紀以上にわたって医学会・展示会・式典・イベントなどで様々な経験と実績を積んで参りました。その経験と実績を生かしお客様に感謝されご満足いただける上質な価値あるサービスを提供してまいります。

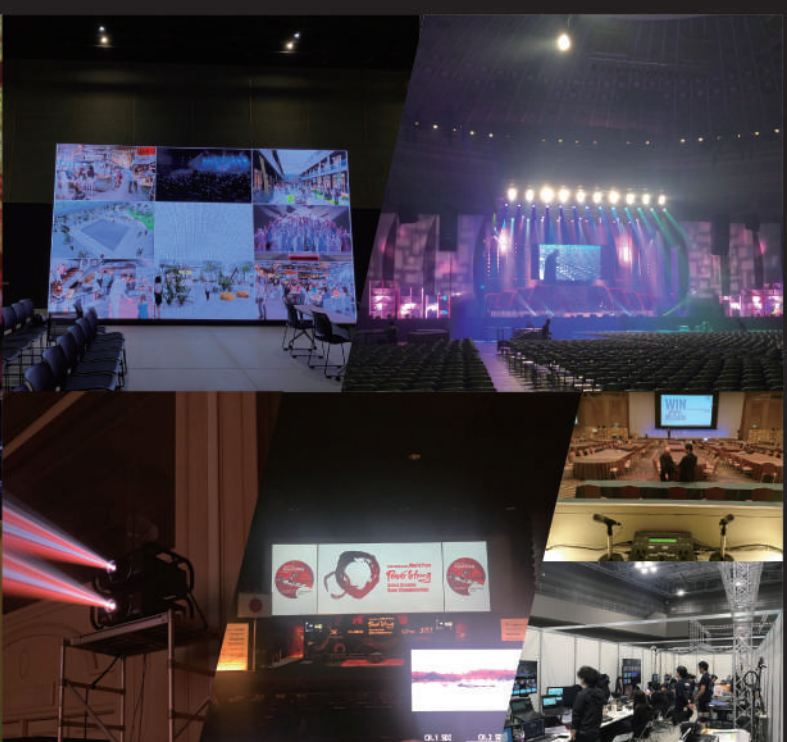

イベントの進行、演出などお客様のご要望を的確に聞き取り最もふさわしいシステムをご提案致します。
本番では経験豊富なプロフェッショナルスタッフが対応致します。



Medical society/
Seminar/Conference

Event/Concert

準備・搬入・設営

入念な機材整備と動作確認をして出庫しております。

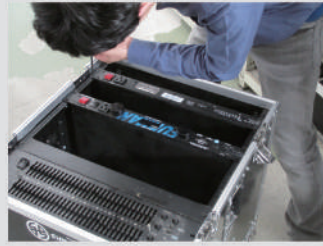

オペレーション

様々な現場に柔軟に対応いたします。

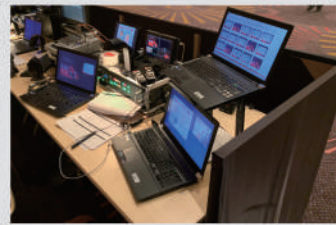

Exhibition

Ceremony/Party/
Anniversary Events

ユーザーのニーズや用途に合わせ、現状調査、提案、施工だけでなく
機器の微調整からアフターサービスまで行える数少ないシステムベンダーです。



保健・福祉・介護・衛生・防犯・防災

学校教材教具全般

SALES DEPARTMENT

教育・研修用 DVD
映画フィルム
販売・レンタル・制作

コンピュータ・周辺機器・ICT 関連機器

私たちはこれまで、サミットや APEC・各種国際会議など、品質の高い技術が求められる現場で多くの実績を残してきました。

これまでのノウハウと技術を合わせて、お客様のニーズにあったシステムのプランニングから施工、調整だけでなく、アフターサービスまで一貫したサポートを提供いたします。

AV システム納入実績

【官公庁】

- 福岡県庁様
- 福岡市役所様
- 北九州市役所様
- 福岡アメリカン・センター様 他

【ホテル】

- 博多エクセルホテル東急様
- KKR ホテル博多様
- 福岡ガーデンパレス様
- ホテルクリオコート様 他

【ホール・会議室】

- 株式会社ティーケーピー様
- 公益社団法人 福岡看護協会様
- クローバープラザ様
- 都久志会館 一般財団法人 福岡県教職員互助会様
- 天神スカイホール様 他

【学校・教育施設】

- 福岡県内小中学校、高等学校
- 学校法人麻生塾様
- 児童発達支援センターこだま様 他

【その他】

- 石蔵酒造株式会社 博多百年蔵様
- 宗教法人 根本山 宝満堂様
- 一般財団法人
豊前海区海洋環境保全協議会様 他

学校や官公庁、各種団体、企業やパブリックスペースへ向け、多岐に渡る商品群で、様々な市場のニーズに対応します。

Absen

LED

PL3.9 PRO

500mm×500mm

屋内・屋外 対応
高輝度・高精細 LED ディスプレイ



曲面デザイン対応

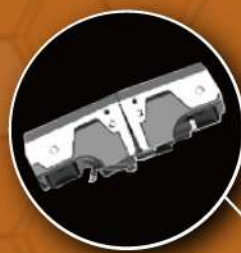

- お客様のニーズに合わせたデザインで自由自在にレイアウトが可能。
- 各種イベント・コンサート・展示会など多種多様なシーンに最適。
- 水平カーブ設置が可能で、自由度の高い空間演出をサポート。

仕様

| タイプ | PL3.9 Pro (500*500mm) |
|-------------------------------------|-----------------------|
| ドットピッチ (mm) | 3.9 |
| 輝度 (nit) | 5000 |
| パネル寸法 (幅*縦*奥行) (mm) | 500*500*87 |
| パネル材質 | アルミダイキャスト |
| パネル質量(kg) | 9.5 |
| モジュール寸法 (幅*縦) (mm) | 250*250 |
| パネル解像度 (pixel) | 128*128 |
| リフレッシュレート | 3840 |
| 諸調レベル (bit) | 16384 |
| カラーコントラスト | 8000 : 1 |
| 視野角 (水平/垂直) (°) | 140/120 |
| IPレート (前/後) | IP65/IP54 |
| 消費電力 (最大/平均) (W/sq.m ²) | 750/250 |
| ドライバーモード | 1/8 |



画面サイズ

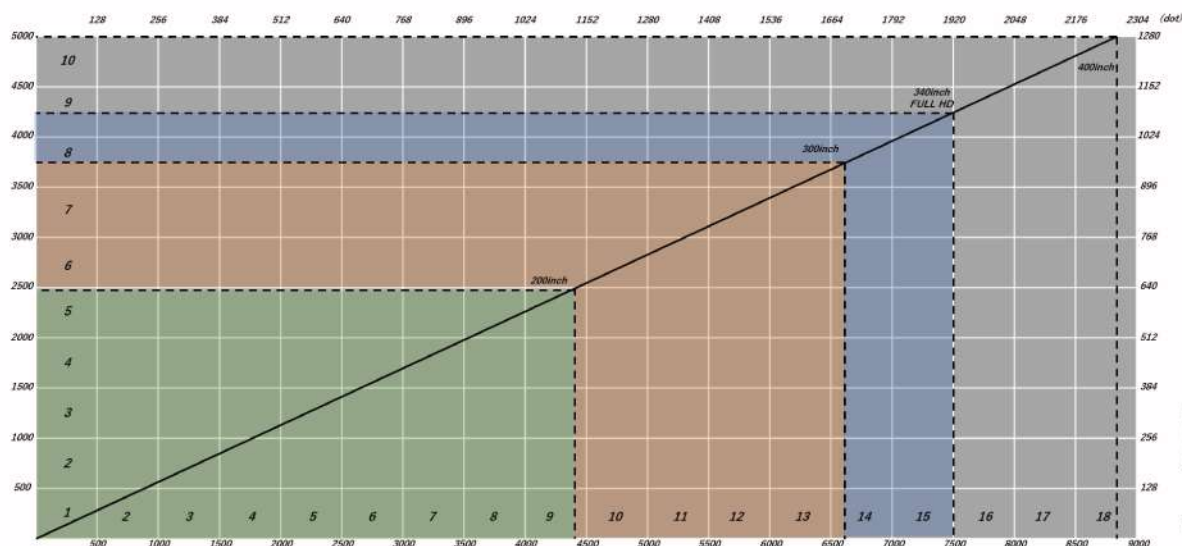

■吊り設置イメージ



■自立設置イメージ



■メーカー実用例

レンタル料金表 (パネル 1 枚単価: ¥35,000/ 税込 ¥38,500)

| サイズ | 1日料金 | 2日料金 | 3日料金 |
|--------------------------|---------------------------|---------------------------|----------------------------|
| 200インチ (5×9タイル) | ¥1,575,000 (税込¥1,732,500) | ¥2,047,500 (税込¥2,252,250) | ¥2,362,500 (税込¥2,601,720) |
| 300インチ (8×14タイル) | ¥3,920,000 (税込¥4,312,000) | ¥5,096,000 (税込¥5,605,600) | ¥5,880,000 (税込¥6,468,000) |
| 340インチ (9×15タイル) Full HD | ¥4,725,000 (税込¥5,197,500) | ¥6,142,500 (税込¥6,756,750) | ¥7,087,500 (税込¥7,796,250) |
| 400インチ (10×18タイル) | ¥6,300,000 (税込¥6,930,000) | ¥8,190,000 (税込¥9,009,000) | ¥9,450,000 (税込¥10,395,000) |

※プロセッサー・金具類・設置調整・運搬費は別途お見積もりいたします。

4K Presentation System



4K 解像度 - 「DCI 4K」「4K UHD TV」2種類の表現があります。

| 名称 | 横縦ピクセル数 | アスペクト比 | 画素数 |
|-----------|-----------|----------|-----------|
| DCI 4K | 4096×2160 | 1.90 : 1 | 8,847,360 |
| 4K UHD TV | 3840×2160 | 16 : 9 | 8,294,400 |

主な用途 「DCI 4K」 - 映画、カメラ / 「4K UHD TV」 - テレビ放送、ディスプレイ

4K UHD TV 3840×2160

HD 1080 1920×1080

Solutions



E2 Tri-Combo EventMaster プロセッサー

- 入力 40 系統 (最大 4K×12 入力)
- 出力 18 系統 (最大 4K×5 出力)
- 4K60p サポート



EC-210 イベントコントローラー

- E2 用コントローラー
- ユーザー割り当て可能な 36 個の選択ボタン
- Cues 用再生 / 一時停止および停止ボタン



UDX-4K32 レーザー DLP プロジェクター

- 4K UHD 対応
- 輝度 31000lm
- コントラスト比 2000:1

4K 解像度送出イメージ



UDX-4K32

4K Interface



E2 Tri-Combo

4K Source

4K カムコーダー
AG-UX1804K プレーヤー
BS/XT1144

異なる解像度の同時出力が可能



LED



UDX-4K32

4K Interface



E2 Tri-Combo

4K Source

4K カムコーダー
AG-UX1804K プレーヤー
BS/XT1144

- eSports 等の大規模なライブイベントから展示会、学会、セミナーまで多様なシチュエーションに対応。
- 多画面展開もスムーズに制御でき、本番中でもスクリーン上のあらゆる位置で画面構成の編集や急なレイアウトの変更にも対応。
- それぞれの画面で違う映像を同時に映すことも可能。



Presentation/PCO SupportSystem

発表者支援



氏名・演題番号検索により、迅速で正確な受付。

運営支援



All in ONE support

来場者支援

受付・発表状況を一覧で表示。

| 進捗 | 開始予定 | セッション | 演題番号 | 演者 | 所属 |
|-----|-------|------------|------|-------|----------|
| 終了 | 11:00 | 朝ヒデオ1 | 119 | 西尾 文映 | 新協社大学 外科 |
| 講演中 | 11:00 | 朝ヒデオ1 | 120 | 松田 友子 | 新協社大学 外科 |
| - | 12:00 | ランチョンセミナー5 | L55 | 長野 絹子 | 新協社大学 外科 |
| - | 13:00 | 冠状動脈1 | 121 | 鎌川 剛士 | 新協社大学 外科 |
| - | 13:00 | 冠状動脈1 | 122 | 渡辺 英雄 | 新協社大学 外科 |
| - | 13:00 | 冠状動脈1 | 123 | 松下 孝子 | 新協社大学 外科 |
| - | 13:00 | 冠状動脈1 | 124 | 村木 勝志 | 新協社大学 外科 |
| - | 13:32 | 冠状動脈2 | 125 | 松元 寛子 | 新協社大学 外科 |
| - | 13:32 | 冠状動脈2 | 126 | 岡崎 義美 | 新協社大学 外科 |

タイムライン方式でわかりやすい進行状況表示。



導入のメリット

- データベース検索により、受付の効率化を実現させます。
- PCカードが不要となり、スタッフの削減につながります。
- 発表者の受付状況や会場の進行状況が確認しやすい、ネット閲覧方式を導入。そのため、プログラム振興の調整や演題変更の確認がスムーズとなります。

LuncheonSeminarTicketingSystem



- 参加証にバーコードを印字し、来場者による簡単なタッチ操作で、スピーディーに入場整理券が発行可能です。
- ネットワーク接続により、離れた場所でも発行枚数、残数の確認ができます。

- 整理券配布要員を削減できます。
- データベースを使用することで、残数を表示モニターで確認可能です。

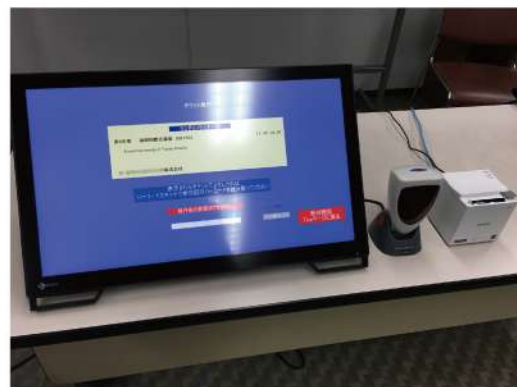

チケット発券の流れ

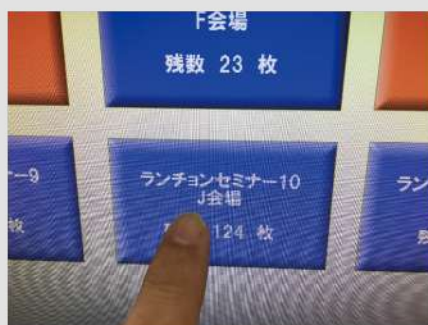

①会場を選択する

②参加証のバーコードをかざす

③チケット発行

4K UHD 3チップDLP® レーザー蛍光体プロジェクター

UDX-4K32



卓越した色、4K 解像度、そしてクラス最高の処理



- コンパクトな高輝度レーザー・プロジェクター
- 最高の明るさで Rec.709 を凌駕する卓越した色
- 柔軟な明るさと解像度
- 画質劣化がなく遅延が少ないパワフルな4K 処理

価格表

| 品名 | 型番 | 1日料金 | 2日料金 | 3日料金 |
|--------------------------------|----------|------------------------------|------------------------------|------------------------------|
| 4K UHD 3チップDLP®デジタル・プロジェクター | UDX-4K32 | ¥1,200,000 (税込¥1,320,000) | ¥1,560,000 (税込¥1,716,000) | ¥1,800,000 (税込¥1,980,000) |

(※プロジェクター本体のみの価格になります。)

Lens LineUp



TLD+ 0.40:1 レンズ特徴



■限られたスペースでも投写が可能



スクリーンアスペクト比 (16:9)

| 型番 | 焦点 | 100インチ 2214×1245 | 120インチ 2656×1494 | 150インチ 3320×1868 | 200インチ 4427×2490 | 250インチ 5534×3113 | 300インチ 6641×3735 | 400インチ 8854×4980 | 500インチ 11068×6225 | 600インチ 13284×7472 |
|-----------|----|---------------------|---------------------|---------------------|---------------------|---------------------|---------------------|---------------------|----------------------|----------------------|
| TLD+0.4:1 | 固定 | 930 | 1116 | 1394 | 1859 | 2324 | 2789 | 3719 | 4648 | 5578 |

(単位: mm)

仕様

| | |
|--------------------|--|
| 機種 | UDX-4K32 |
| プロジェクタータイプ | 4KUHD3チップDLPデジタル・プロジェクター |
| 使用技術 | 0.9インチDMD™x3 |
| 解像度 | 3,840x2,400(4KUHD)/2,560x1,600(ネイティブ)/5,120x3,200(処理) |
| 輝度 | 31,000(WQ)/30,000(4KUHD)中央ルーメン**//30,000(WQ)/29,000(4KUHD)ANSIルーメン //33,000ISO |
| コントラスト比 | 2,000 : 1 |
| 輝度均一性 | 95% |
| アスペクト比 | 16:10 |
| ScenergiX(エッジブレンド) | 水平・垂直エッジブレンド |
| 光学レンズシフト | ズーム・レンズ上でV:-100%~+130%/H:+/-40%(記憶済み) |
| 光源 | 無機蛍光体ホイール付きレーザー蛍光体 |
| 光源寿命 | 25,000時間 |
| 入力 | シングルHDBaseT;HDMI2.0(HDCP2.2、HDR10);DP1.2(HDCP1.3);Quad3G/12GSDI/ BarcoLink |
| 入力解像度 | NTSCから4Kまで(4,096x2,160) |
| 最大ピクセル・クロック | 600MHz |
| 電源要件 | 120-160V(パワー低減)/200-240V(+/-10%)、20A、50-60Hz |
| 最大消費電力 | 2,900W(公称)/3,100W(最大)/STBY10W未満 |
| 寸法 幅×長さ×高さ | 660x830x350mm(本体のみ) |
| 重量 | 92.0kg(本体のみ) |

入力端子



- | | |
|--|---|
| ① 12V 1A 出力 | ⑩ Quad 3G/12G SDI チャンネル A 入力 |
| ② ファームウェアの更新 /USB バックアップ のカスタム設定 | ⑪ Quad 3G SDI チャンネル B 入力 |
| ③ IP および Art-Net を通じた外部制御用 10/100Base-T | ⑫ Quad 3G SDI チャンネル C 入力 + 3G/12G SDI チャンネル C 出力 |
| ④ DMX インターフェース入力 | ⑬ Quad 3G SDI チャンネル D 入力 / 出力 |
| ⑤ DMX インターフェース出力 | ⑭ DisplayPort 入力 |
| ⑥ 有線プロジェクター制御用 XLR 入力 | ⑮ HDMI 入力 |
| ⑦ シリアル通信用 RS232 | ⑯ HDBaseT 入力 1 |
| ⑧ 同期入力 3D | ⑰ HDBaseT 入力 2 |
| ⑨ 同期出力 3D | |

入力仕様

| SDI | |
|-------------------------------|--|
| 色スペース | YCbCr |
| 彩度サンプリング | 4:2:2 |
| HD-SDI シングルリンク | 最高1920×1080@24Hz 最高1920×1080@26Hz 最高1920×1080@30Hz 最高1280×720@50Hz 最高1280×720@60Hz |
| 3G-SDI レベルA シングルリンク | 最高2048×1080@50Hz 最高2048×1080@60Hz |
| 3G-SDI [BarcoLink] シングルリンク | 1920×1200@60Hz、@69.94Hz および@60Hz |
| 12G-SDI (チャンネルAのみ) シングルリンク | 3840×2160@50Hzおよび60Hz 4096×2160@50Hzおよび60Hz |

| HDMI | |
|-----------|--|
| 色スペース | YCbCr 4:2:0 YCbCr 4:2:2 YCbCr 4:4:4 RGB 4:4:4 |
| HDCPサポート | HDCP 1.x HDCP 2.2 RGB 4:4:4 |
| ピクセルタイミング | 最高4096×2160@24Hz 最高4096×2160@25Hz 最高4096×2160@30Hz 最高2048×1080@48Hz 最高4096×2160@50Hz 最高4096×2160@60Hz |

E2 プレゼンテーションシステム

E2 Tri-Combo



構成済みのカードでショーを完全にコントロール

直観的な操作が可能なユーザー・インターフェイス

1本のケーブルでネイティブ 4K60p入力および出力が可能



仕様

| | |
|------------|--|
| ビデオ入力 | <p>8つのカードを介した 40 入力 (HDMI/DP コンボは 4 つの入力、Tri-combo はカードあたり 6 つの入力) 最大 12x 4K 入力 - (HDMI/DP コンボは 4K@60p x 1、Tri-Combo はカードあたり 4K @60p x 2) 16x SDI SD/HD/3G/6G/12G コネクター 8 x HDMI 1.4a (297 Mpix/sec 最大) 4 x HDMI 2.0 (594 Mpix/sec 最大) 8 x DisplayPort 1.1 (300 MPix/sec 最大) 4 x DisplayPort 1.2 (600 Mpix/sec 最大)</p> |
| ビデオ出力 | <p>4つの出力カードを介した 18 HD 出力 (Event Master シリーズ・カード) 最大 5x 4 K 出力 HDMI 出力カードは、1 4K60p または 4 HD をサポート Tri-combo は 2 4K60p または 6 HD をサポート TriCombo 出力カードは SD/HD/3G/6G/12G x 4、HDMI 2.0 x 1 および DisplayPort 1.2 x 1 のコネクターに対応 8x HDMI 1.4a (最大 297 Mpix/秒) 3x HDMI 1.4a 出力カードが 4 HDMI コネクターをサポートカードの上の 2 つのコネクターは最大 297 MPix/秒 (2560x1600 標準) をサポート下の 2 つのコネクターは 165 MPix/秒 (1920x1200 標準) をサポート 右端の HDMI カード (スロット 14) は、2 つの出力マルチビューアとしても使用できる</p> |
| ゲンロック | <p>BNC コネクターのアナログ・リファレンス入力/ループ; バイレベルとブラック・バースト (SD)、トリレベル (HD) S3D 同期:4x 入力 Din コネクター、2x 出力 Din コネクター</p> |
| プログラム出力 | <p>最大 18 のプログラム出力を単一スクリーンまたはタイル/ブレンド表示ワイドスクリーンとして構成可能 (プレビューとマルチビューはすべての構成で利用不可) 最大 16x 2048x1200@60p または 4x 3840x2400@60p 四辺すべてに対して独立したエッジ・ブレンディング/フェザリング・コントロール Tri-combo は 90 度の出力回転をサポート</p> |
| マルチビューワ | <p>柔軟なユーザー定義によるレイアウト プレビューと AUX も含めて、すべての入出力を監視 2つの出力 E2 Event Master プロセッサーと同じ専用ハードウェア</p> |
| 寸法 幅×高さ×長さ | 432 x 178 x 569 mm |
| 重量 | 31.0 kg |
| 電力 | <p>入力電力:100-240 VAC 50/60Hz 826 ワット デュアル冗長、ホットスワップ可能な電源</p> |

価格表

| 品名 | 型番 | 1日料金 | 2日料金 | 3日料金 |
|-----------------|--------------|--------------------------|--------------------------|--------------------------|
| E2プレゼンテーションシステム | E2 Tri-Combo | ¥500,000 (税込¥550,000) | ¥650,000 (税込¥715,000) | ¥750,000 (税込¥825,000) |

E2 用イベントコントローラー

EC-210



アップグレードされた処理

直観的な操作で大規模イベントにも対応

価格表

| 品名 | 型番 | 1日料金 | 2日料金 | 3日料金 |
|----------------|--------|---------------------------|---------------------------|---------------------------|
| E2用イベントコントローラー | EC-210 | ¥120,000 (税込 ¥132,000) | ¥156,000 (税込 ¥171,600) | ¥180,000 (税込 ¥198,000) |

仕様

| | |
|------------|---|
| 特長 | <p>EventMaster ツールセットの高パフォーマンスバージョン・Mac と PC で同じユーザー・インターフェースを使用</p> <p>Event Master シリーズ・プロセッサで完全コントロール</p> <p>複数のコントローラー、GUI インターフェース、プロセッサの同時接続を同一ネットワークでサポート。(コントロールの冗長バックアップ)</p> <p>マルチタッチインターフェイス付き 2 つの内蔵 15.6 インチ・ワイド・スクリーン・フル HD (1,920x1,080) タッチスクリーン</p> <p>1 つの外部 HDMI 出力、最大 2560x1080</p> <p>左側内部画面の外部出力。HD 解像度までの拡張 HDMI ビデオ信号。(標準ソースは Event Master からのマルチビューまたは Aux 出力)</p> <p>カスタム可能な LCD ラベルと複数ページの割り当てを備える 36 個のユーザー割り当て可能インスタント選択ボタン(3 つのパスをプリセット、キュー、ソース、バックグラウンド、またはユーザーキーとして割り当て可能)</p> <p>専用バックグラウンドレイヤーボタンおよび 8 つの専用レイヤー選択ボタン (マルチページ選択) (9 つ以上のレイヤーのある行先にページを変更)</p> <p>マルチページ割り当て機能のある 12 のユーザー定義可能な先行ボタン (今後のリリースで利用可能なすべての先行先を簡単にサポート)</p> <p>すべての選択された宛先のトランジション、ライブ・スイッチング、プログラムやトランジション修正などの専用ボタン</p> <p>Cues 用再生/一時停止および停止ボタン</p> <p>構文プログラマーをサポートする 12 の LCD コンテキスト・ディスプレイ・ボタン</p> |
| 接続性 | <p>複数の EventMaster シリーズ・システム (E2、S3-4K、EX を含む) をコントロール</p> <p>外部ビデオソース用 HDMI 入力</p> <p>自動レンジ切替のメイン入力 (90-250VAC)</p> <p>2 つ別々のギガビット・イーサネット・ネットワーク・インターフェース接続で、1 つはプライマリ・システム・コントロール用、もう 1 つは補助的なネットワーク用 (追加の IP アドレス範囲とモード)</p> |
| 寸法 幅×高さ×長さ | 244x 575 x 901 mm |
| 重量 | 20.4 kg |

マルチフォーマットプロセッサ

ImagePro-4K



最大解像度 4K60P

最高のカラー性能

スケーラーの遅延はクラス最小

価格表

| 品名 | 型番 | 1日料金 | 2日料金 | 3日料金 |
|----------------|-------------|-------------------------|--------------------------|---------------------------|
| マルチフォーマットプロセッサ | ImagePro-4K | ¥70,000 (税込 ¥77,000) | ¥91,000 (税込 ¥100,100) | ¥105,000 (税込 ¥115,500) |

仕様

| | |
|----------------|---|
| ビデオ入力 | 工場出荷時に Tri-combo 入力カード設定済み - HDMI 2.0 4K60p 4:4:4 8 ビット x 1、4:2:2 10 ビット、DisplayPort 1.2 4K60p 4:4:4 10 ビット x 1 および 12G SDI 4K60p 4:2:2 10 ビット x 4 または 3G SDI 1200p@60 4:2:2 10 ビット x 4 に対応 |
| ビデオ出力 | 工場出荷時に Tri-combo 出力カード設定済み - HDMI 2.0 4K60p 4:4:4 8 ビット x 1、4:2:2 10 ビット、DisplayPort 1.2 4K60p 4:4:4 10 ビット x 1 および 12G SDI 4K60p 4:2:2 10 ビット x 4 または 3G SDI 1200P@60 4:2:2 10 ビット x 4 に対応 |
| ゲンロック | BNC コネクタでアナログリファレンス入力 - SD でのブラックバーストおよびバイレベル、HD リファレンス出力でのトリレベル、バイレベルおよびトリレベル同期信号に対応する内部同期ジェネレーターによって提供 |
| スケールされた AUX 出力 | 最大 6 HD シングルスケラー出力または 2 つの 4K60p シングルスケラー出力が、独立したスケールリング、サイズ変更、色補正をサポート |
| 静止画保存 | 最大 100 HD または 25 UHD (インポートファイルのサイズにより異なる) |
| マルチビュー | 前面パネルでビデオをプレビュー |
| 拡張性 | 第 2 世代 Event Master 入力カードを将来的にサポート (Tri-Combo カード以外の限定機能) |
| 寸法 幅×高さ×長さ | 484 x 44 x 404 mm |
| 重量 | 6.8 Kg |
| 電力 | 入力電力:100-240 VAC 50/60Hz 125w |

43V型 4K UHD 液晶ディスプレイ

TH-43EQ1J

Panasonic

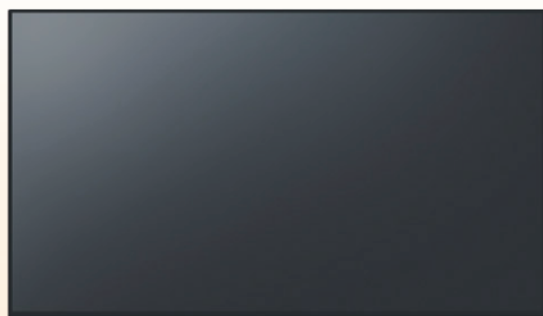

細部まで緻密な 4K 高画質

USB メディアプレーヤー内蔵

ポートレートズーム機能搭載

仕様

| | |
|--------------|----------------------|
| 画面サイズ | 43V型 (1079mm) |
| 液晶パネル/バックライト | VA/ダイレクトLED |
| 画面有効寸法 (W×H) | 941×529mm |
| 解像度 | 3840×2160 |
| 輝度 | 350cd/m ² |
| コントラスト | 4,000 : 1 |
| ダイナミックコントラスト | 50,000 : 1 |
| 最大表示色 | 約10.6億色 |
| 外形寸法 (W×H×D) | 969×560×61mm |
| 質量 | 9.0kg |
| 消費電力 | 162W |

価格表

| 品名 | 型番 | 1日料金 | 2日料金 | 3日料金 |
|--------------------|-----------|------------------------|------------------------|------------------------|
| 43V型4K UHD液晶ディスプレイ | TH-43EQ1J | ¥40,000 (税込¥44,000) | ¥52,000 (税込¥57,200) | ¥60,000 (税込¥66,000) |

接続端子

| | |
|---------|---------------------------------|
| HDMI入力 | HDMI TYPE Aコネクター×2 HDCP2.2対応 |
| DVI-D入力 | DVI-D 24ピン×1 HDCP1.1対応 |
| PC入力 | ミニD-sub15 |
| 音声入力 | ステレオミニジャック×1 |

プロフェッショナル 4K カムコーダー

AG-UX180

Panasonic



業界最広角 24mm+ 光学 20 倍ズーム

1.0 型 MOS センサー搭載

4K 60p/50p カメラレコーダー

仕様

| | |
|--------------|---|
| 撮像素子 | 1.0型MOS固体撮像素子 |
| 有効画素数 | 879万画素：UHD/FHD 59.94p/29.97p23.98p 946万画素：4K24p |
| レンズ | 光学式手ぶれ補正レンズ、電動20倍ズーム |
| 色温度切換 | ATW、ATW LOCK、Ach、Bch プリセット3200K/プリセット5600K/VAR (2000K-15000K) |
| デジタルズーム | 2倍/5倍/10倍/IAズーム (最大30倍) |
| 記録方式 | MOV、MP4、AVCHD |
| 映像出力端子 | HDMI Type A端子 SDI 3G/1.5G/HD/SD-SDI |
| 外形寸法 (W×H×D) | 173×195×346mm |
| 質量 | 2.0kg |
| 消費電力 | 19.7W |

価格表

| 品名 | 型番 | 1日料金 | 2日料金 | 3日料金 |
|-------------------|----------|------------------------|------------------------|------------------------|
| プロフェッショナル4Kカムコーダー | AG-UX180 | ¥32,000 (税込¥35,200) | ¥41,600 (税込¥45,760) | ¥48,000 (税込¥52,800) |

記録時間表

| 記録フォーマット | | 4GB | 8GB | 16GB | 32GB | 64GB | 128GB | | |
|----------|-----|---------|---------|---------|---------|----------|----------|---------|---------|
| MOV/MP4 | 4K | 100Mbps | - | - | 約20分 | 約40分 | 約1時間20分 | | |
| | | 150Mbps | - | - | - | - | 約2時間40分 | | |
| | UHD | 100Mbps | - | - | 約20分 | 約40分 | 約1時間20分 | 約2時間40分 | |
| | | 200Mbps | - | - | 約10分 | 約20分 | 約40分 | 約1時間20分 | |
| | | FHD | 100Mbps | - | - | 約20分 | 約40分 | 約1時間20分 | 約2時間40分 |
| | | | 50Mbps | 約10分 | 約20分 | 約40分 | 約1時間20分 | 約2時間40分 | 約5時間20分 |
| AVCHD | PS | 25Mbps | 約19分 | 約40分 | 約1時間20分 | 約2時間40分 | 約5時間20分 | | |
| | PH | 21Mbps | 約21分 | 約45分 | 約1時間30分 | 約3時間 | 約6時間 | | |
| | HA | 17Mbps | 約30分 | 約1時間 | 約2時間 | 約4時間10分 | 約8時間30分 | | |
| | HE | 5Mbps | 約1時間30分 | 約3時間20分 | 約6時間40分 | 約13時間40分 | 約27時間30分 | | |
| | PM | 8Mbps | 約1時間 | 約2時間 | 約4時間15分 | 約8時間30分 | 約17時間10分 | | |
| | SA | 9Mbps | 約1時間 | 約2時間 | 約4時間 | 約8時間 | 約16時間30分 | | |
| | | | | | | | 約34時間 | | |

カタログの見方

UDX-4K32

Barco

4K UHD 3チップ DLP® レーザー蛍光体プロジェクター

| | |
|-----------|-----------------|
| 31000ルーメン | 4K UHD |
| 幾何学ひずみ補正 | 3840 × 2400 ドット |
| レンズ交換可 | |



- 無機蛍光体ホイール付レーザー蛍光体
- コントラスト比2,000:1
- スタックフレーム装備
- 入力: シングルHDBaseT、HDMI、DisplayPort
クワッドSDI/HD-SDI/デュアルHD-SDI/6G/BarcoLink

| 使用電源 | 消費電力 | 外形寸法 | 重量 |
|-----------|-------|-----------------------|---------|
| 200V-240V | 3100W | W844 × H445 × D1018mm | 119.0kg |

※外形寸法・重量はフレーム込

レンタル価格

| 1日 | 2日 | 3日 |
|------------------------------|------------------------------|------------------------------|
| ¥1,200,000 (税込¥1,320,000) | ¥1,560,000 (税込¥1,716,000) | ¥1,800,000 (税込¥1,980,000) |

- ①型番 商品の型番です。
- ②メーカー ブランド表記です。
- ③特長アイコン 商品の主な特長を一目で分かりやすく表示しています。
- ④基本データ 商品を使用する際に必要な基本情報です。

- ⑤写真 商品の外観を確認できます。
- ⑥商品概要 アイコンで表示していないその他の特長・仕様を表記しています。
- ⑦料金 3日間使用までの料金を表記しています。3日以上の場合は日数料率をご参照ください。

一覧表示

■ DLP プロジェクター

| NO | 機種名 | メーカー | 型番 | 仕様 | 消費電力 | 重量 | 料金 |
|----|-----------------------|-------|----------|----------------|-------|---------|------------------------------|
| 1 | DLP*プロジェクター レンズ交換可 | Barco | UDX-4K32 | 31000lm・4K UHD | 2300W | 119.0kg | ¥1,200,000 (税込¥1,320,000) |

- ①機種名 商品分類を細かく分けて表記しています。
- ②メーカー ブランド表記です。
- ③型番 商品の型番です。
- ④仕様 商品情報の主な項目を表記しています。
- ⑤基本データ 商品を使用する際に必要な基本情報です。
- ⑥料金 1日間使用の料金を表記しています。2日以上の場合は日数料率をご参照ください。

日数料率について

レンタル日数により、基本料金にかかる料率は下記の通りになります。
また、機種によって料率が異なりますので、詳しくは各ページ下に表記している料率表をご参照ください。

| 日数 | 1日 | 2日 | 3日 | 4日 | 5日 | 6日 | 7日 | 10日 | 15日 | 20日 | 30日 |
|----|-----|-----|-----|-----|-----|-----|-----|-----|-----|-----|-----|
| 料率 | 1.0 | 1.3 | 1.5 | 1.7 | 1.9 | 2.0 | 2.2 | 2.8 | 3.8 | 4.8 | 6.8 |

| 日数 | 1日 | 2日 | 3日 | 4日 | 5日 | 6日 | 7日 | 10日 | 15日 | 20日 | 30日 |
|----|-----|-----|-----|-----|-----|-----|-----|-----|-----|-----|-----|
| 料率 | 1.0 | 1.6 | 2.1 | 2.6 | 3.0 | 3.4 | 3.8 | 5.0 | 6.0 | 7.0 | 9.0 |

| 日数 | 1日 | 2日 | 3日 | 4日 | 5日 | 6日 | 7日 | 10日 | 15日 | 20日 | 30日 |
|----|-----|-----|-----|-----|-----|-----|-----|-----|-----|------|------|
| 料率 | 1.0 | 1.9 | 2.6 | 3.3 | 4.0 | 4.6 | 5.2 | 6.8 | 8.9 | 10.5 | 12.5 |

上記以外の長期レンタルの際は弊社担当者までお問い合わせください。

プロジェクター

スクリーン

ディスプレイ&モニター

PCB&ビデオ周辺機器

プレーヤー&レコーダー

カメラ&周辺機器

音響機器

会議用機器

その他

UDX-4K32 Barco

4K UHD 3チップDLP® レーザー蛍光体プロジェクター

- 31000ルーメン
- 4K UHD
- 幾何学ひずみ補正
- 3840 × 2400 ドット
- レンズ交換可



- 無機蛍光体ホイール付レーザー蛍光体
- コントラスト比2,000 : 1
- スタックフレーム装備
- 入力: シングルHDBaseT、HDMI、DisplayPort
クワッドSDI/HD-SDI/デュアルHD-SDI/6G/BarcoLink

| 使用電源 | 消費電力 | 外形寸法 | 重量 |
|-----------|-------|-------------------|---------|
| 200V-240V | 3100W | W844×H445×D1018mm | 119.0kg |

※外形寸法・重量はフレーム込

レンタル価格

| 1日 | 2日 | 3日 |
|------------------------------|------------------------------|------------------------------|
| ¥1,200,000 (税込¥1,320,000) | ¥1,560,000 (税込¥1,716,000) | ¥1,800,000 (税込¥1,980,000) |

UDX-4K32投写距離表

(単位: mm)

| レンズ | | | スクリーンサイズ (アスペクト比16:9) | | | | | | | | |
|-----------------|--------------------------|----|-----------------------|-----------|-----------|-----------|-----------|-----------|-----------|------------|------------|
| | | | 100インチ | 120インチ | 150インチ | 200インチ | 250インチ | 300インチ | 400インチ | 500インチ | 600インチ |
| 型番 | 料金 | 焦点 | 2214×1245 | 2656×1494 | 3320×1868 | 4427×2490 | 5534×3113 | 6641×3735 | 8854×4980 | 11068×6225 | 13284×7472 |
| TLD+ 0.4:1 | ¥180,000 (税込¥198,000) | 固定 | 930 | 1116 | 1394 | 1859 | 2324 | 2789 | 3719 | 4648 | 5578 |
| TLD+ 1.5-2.0:1 | ¥35,000 (税込¥38,500) | 最短 | 3298 | 3957 | 4947 | 6596 | 8245 | 9894 | 13192 | 16490 | 19788 |
| | | 最長 | 4493 | 5392 | 6740 | 8986 | 11233 | 13480 | 17973 | 22467 | 26960 |
| TLD+ 2.0-2.8:1 | ¥35,000 (税込¥38,500) | 最短 | 4471 | 5365 | 6706 | 8942 | 11178 | 13413 | 17885 | 22356 | 26827 |
| | | 最長 | 6043 | 7251 | 9064 | 12085 | 15107 | 18128 | 24171 | 30214 | 36257 |
| TLD+ 2.8-4.5:1 | ¥35,000 (税込¥38,500) | 最短 | 6065 | 7278 | 9098 | 12130 | 15163 | 18195 | 24260 | 30325 | 36390 |
| | | 最長 | 9806 | 11767 | 14709 | 19612 | 24514 | 29417 | 39223 | 49029 | 58835 |
| TLD+ 4.5-7.7:1 | ¥35,000 (税込¥38,500) | 最短 | 9783 | 11740 | 14675 | 19567 | 24459 | 29351 | 39135 | 48918 | 58702 |
| | | 最長 | 16512 | 19815 | 24769 | 33025 | 41282 | 49538 | 66051 | 82563 | 99076 |
| TLD+ 7.5-11.2:1 | ¥80,000 (税込¥88,000) | 最短 | 16403 | 19683 | 24604 | 32805 | 41006 | 49207 | 65609 | 82011 | 98413 |
| | | 最長 | 24416 | 29299 | 36623 | 48831 | 61038 | 73246 | 97661 | 122076 | 146491 |

PT-RQ25KJ Panasonic

レーザー光源3チップDLP® プロジェクター

- 20000ルーメン
- ピクセルシフト4K
- 幾何学ひずみ補正
- 1920 × 1200 ドット
- レンズ交換可



- 3チップDLP
- 「クワッドピクセルドライブ」による4K解像度を実現
- レーザー光源により約20,000時間連続使用可能
- 幾何学ひずみ補正機能
- 100Vで15,000lmの高輝度投写が可能
- コントラスト比25,000 : 1
- 入力: HDMI、DisplayPort、12G-SDI

| 使用電源 | 消費電力 | 外形寸法 | 重量 |
|-----------|-------|------------------|--------|
| 100V-240V | 1330W | W620×H300×D665mm | 43.4kg |

※外形寸法・重量はフレーム込

レンタル価格

| 1日 | 2日 | 3日 |
|--------------------------|------------------------------|------------------------------|
| ¥850,000 (税込¥935,000) | ¥1,105,000 (税込¥1,215,500) | ¥1,275,000 (税込¥1,402,500) |

PT-RQ25KJ投写距離表

(単位: mm)

| レンズ | | | スクリーンサイズ (アスペクト比16:9) | | | | | | | | |
|------------|------------------------|----|-----------------------|-----------|-----------|-----------|-----------|-----------|-----------|------------|------------|
| | | | 100インチ | 120インチ | 150インチ | 200インチ | 250インチ | 300インチ | 400インチ | 500インチ | 600インチ |
| 型番 | 料金 | 焦点 | 2214×1245 | 2656×1494 | 3320×1868 | 4427×2490 | 5534×3113 | 6641×3735 | 8854×4980 | 11068×6225 | 13284×7472 |
| ET-D75LE6 | ¥25,000 (税込¥27,500) | 最短 | 2433 | 2931 | 3678 | 4923 | 6168 | 7413 | 9903 | 12393 | 14883 |
| | | 最長 | 2916 | 3514 | 4411 | 5906 | 7401 | 8896 | 11886 | 14876 | 17866 |
| ET-D3LET30 | ¥20,000 (税込¥22,000) | 最短 | 6324 | 7614 | 9549 | 12774 | 15999 | 19224 | 25674 | 32124 | 38574 |
| | | 最長 | 12361 | 14871 | 18636 | 24911 | 31186 | 37461 | 50011 | 62561 | 75111 |
| ET-D3LET40 | ¥20,000 (税込¥22,000) | 最短 | 12203 | 14677 | 18388 | 24573 | 30758 | 36943 | 49313 | 61683 | 74053 |
| | | 最長 | 19645 | 23611 | 29560 | 39475 | 49390 | 59305 | 79135 | 98965 | 118795 |

レンタル日数に対する料率 ●長期レンタル料金につきましては、弊社営業担当までお問い合わせください。

| 日数 | 1日 | 2日 | 3日 | 4日 | 5日 | 6日 | 7日 | 10日 | 15日 | 20日 | 30日 |
|----|-----|-----|-----|-----|-----|-----|-----|-----|-----|-----|-----|
| 料率 | 1.0 | 1.3 | 1.5 | 1.7 | 1.9 | 2.0 | 2.2 | 2.8 | 3.8 | 4.8 | 6.8 |

PT-DZ21K

Panasonic

3チップDLP® プロジェクター

20000ルーメン

WUXGA リアル

幾何学ひずみ補正

1920 × 1200 ドット

レンズ交換可



- 3チップDLP
- 4ランプ内蔵
- スタックフレーム装備
- 幾何学ひずみ補正機能
- コントラスト比10,000:1
- エッジブレンド機能搭載
- 入力: HDMI、DVI-D、3G/HD/SD-SDI、RGB1、RGB2、ビデオ

| 使用電源 | 消費電力 | 外形寸法 | 重量 |
|-----------|-------|--------------------|--------|
| 200V-240V | 2300W | W712×H408.5×D932mm | 62.4kg |

※外形寸法・重量はフレーム込

レンタル価格

| 1日 | 2日 | 3日 |
|--------------------------|------------------------------|------------------------------|
| ¥800,000 (税込¥880,000) | ¥1,040,000 (税込¥1,144,000) | ¥1,200,000 (税込¥1,320,000) |

■PT-DZ21K投写距離表

(単位: mm)

| レンズ | | | スクリーンサイズ (アスペクト比16:9) | | | | | | | | | |
|-----------|------------------------|----|-----------------------|-----------|-----------|-----------|-----------|-----------|-----------|------------|------------|--|
| | | | 100インチ | 120インチ | 150インチ | 200インチ | 250インチ | 300インチ | 400インチ | 500インチ | 600インチ | |
| 型番 | 料金 | 焦点 | 2214×1245 | 2656×1494 | 3320×1868 | 4427×2490 | 5534×3113 | 6641×3735 | 8854×4980 | 11068×6225 | 13284×7472 | |
| TY-D75LE5 | ¥25,000 (税込¥27,500) | 固定 | 1496 | 1812 | 2286 | 3076 | 3866 | 4656 | 6237 | 7817 | 9397 | |
| ET-D75LE6 | ¥25,000 (税込¥27,500) | 最短 | 2010 | 2430 | 3050 | 4080 | 5120 | 6150 | 8220 | 10290 | 12360 | |
| | | 最長 | 2400 | 2900 | 3650 | 4890 | 6130 | 7370 | 9850 | 12330 | 14800 | |
| TY-D75LE1 | ¥20,000 (税込¥22,000) | 最短 | 2991 | 3605 | 4525 | 6059 | 7593 | 9126 | 12194 | 15261 | 18329 | |
| | | 最長 | 3998 | 4818 | 6047 | 8096 | 10145 | 12195 | 16293 | 20391 | 24490 | |
| ET-D75LE2 | ¥20,000 (税込¥22,000) | 最短 | 4036 | 4859 | 6093 | 8151 | 10209 | 12266 | 16381 | 20497 | 24612 | |
| | | 最長 | 6066 | 7301 | 9153 | 12239 | 15326 | 18412 | 24585 | 30758 | 36931 | |
| TY-D75LE3 | ¥20,000 (税込¥22,000) | 最短 | 6077 | 7312 | 9163 | 12250 | 15336 | 18423 | 24596 | 30768 | 36941 | |
| | | 最長 | 10188 | 12250 | 15342 | 20497 | 25652 | 30806 | 41116 | 51425 | 61734 | |
| TY-D75LE4 | ¥20,000 (税込¥22,000) | 最短 | 10193 | 12255 | 15348 | 20502 | 25657 | 30811 | 41120 | 51429 | 61738 | |
| | | 最長 | 16292 | 19570 | 24488 | 32685 | 40881 | 49078 | 65471 | 81864 | 98257 | |

PT-DZ13K

Panasonic

3チップDLP® プロジェクター

12000ルーメン

WUXGA リアル

幾何学ひずみ補正

1920 × 1200 ドット

レンズ交換可



- 3チップDLP
- 2ランプ内蔵
- 幾何学ひずみ補正機能
- コントラスト比10,000:1
- エッジブレンド機能搭載
- 入力: HDMI、DVI-D、3G/HD/SD-SDI、RGB1、RGB2、ビデオ

| 使用電源 | 消費電力 | 外形寸法 | 重量 |
|------|-------|--------------------|--------|
| 100V | 1020W | W530×H200×D548.5mm | 24.0kg |

レンタル価格

| 1日 | 2日 | 3日 |
|--------------------------|--------------------------|--------------------------|
| ¥430,000 (税込¥473,000) | ¥559,000 (税込¥614,900) | ¥645,000 (税込¥709,500) |

■PT-DZ13K投写距離表

(単位: mm)

| レンズ | | | スクリーンサイズ (アスペクト比16:9) | | | | | | | | | |
|-----------|------------------------|----|-----------------------|-----------|-----------|-----------|-----------|-----------|-----------|------------|------------|--|
| | | | 100インチ | 120インチ | 150インチ | 200インチ | 250インチ | 300インチ | 400インチ | 500インチ | 600インチ | |
| 型番 | 料金 | 焦点 | 2214×1245 | 2656×1494 | 3320×1868 | 4427×2490 | 5534×3113 | 6641×3735 | 8854×4980 | 11068×6225 | 13284×7472 | |
| TY-D75LE5 | ¥25,000 (税込¥27,500) | 固定 | 1496 | 1812 | 2286 | 3076 | 3866 | 4656 | 6237 | 7817 | 9397 | |
| ET-D75LE6 | ¥25,000 (税込¥27,500) | 最短 | 2010 | 2430 | 3050 | 4080 | 5120 | 6150 | 8220 | 10290 | 12360 | |
| | | 最長 | 2400 | 2900 | 3650 | 4890 | 6130 | 7370 | 9850 | 12330 | 14800 | |
| TY-D75LE1 | ¥20,000 (税込¥22,000) | 最短 | 2991 | 3605 | 4525 | 6059 | 7593 | 9126 | 12194 | 15261 | 18329 | |
| | | 最長 | 3998 | 4818 | 6047 | 8096 | 10145 | 12195 | 16293 | 20391 | 24490 | |
| ET-D75LE2 | ¥20,000 (税込¥22,000) | 最短 | 4036 | 4859 | 6093 | 8151 | 10209 | 12266 | 16381 | 20497 | 24612 | |
| | | 最長 | 6066 | 7301 | 9153 | 12239 | 15326 | 18412 | 24585 | 30758 | 36931 | |
| TY-D75LE3 | ¥20,000 (税込¥22,000) | 最短 | 6077 | 7312 | 9163 | 12250 | 15336 | 18423 | 24596 | 30768 | 36941 | |
| | | 最長 | 10188 | 12250 | 15342 | 20497 | 25652 | 30806 | 41116 | 51425 | 61734 | |
| TY-D75LE4 | ¥20,000 (税込¥22,000) | 最短 | 10193 | 12255 | 15348 | 20502 | 25657 | 30811 | 41120 | 51429 | 61738 | |
| | | 最長 | 16292 | 19570 | 24488 | 32685 | 40881 | 49078 | 65471 | 81864 | 98257 | |

プロジェクター

スクリーン

ディスプレイ&モニター

RGB&ビデオ周辺機器

プレーヤー&レコーダー

カメラ&周辺機器

音響機器

会議用機器

その他

PT-DZ8700 Panasonic

3チップDLP® プロジェクター

- 10600ルーメン
- WUXGAリアル
- 幾何学ひずみ補正
- 1920 × 1200ドット
- レンズ交換可



- 3チップDLP
- 2ランプ内蔵
- スタックフレーム装備
- 幾何学ひずみ補正機能
- コントラスト比10,000:1
- 入力: HDMI, DVI-D, HD/SD-SDI, RGB1, RGB2, ビデオ, Sビデオ

| 使用電源 | 消費電力 | 外形寸法 | 重量 |
|------|------|----------------------|--------|
| 100V | 990W | W610 × H349 × D656mm | 32.7kg |

※外形寸法・重量はフレーム込

レンタル価格

| 1日 | 2日 | 3日 |
|--------------------------|--------------------------|--------------------------|
| ¥400,000 (税込¥440,000) | ¥520,000 (税込¥572,000) | ¥600,000 (税込¥660,000) |

PT-DZ8700投写距離表

(単位: mm)

| レンズ | | | スクリーンサイズ (アスペクト比16:9) | | | | | | | | | |
|-----------|------------------------|----|-----------------------|-----------|-----------|-----------|-----------|-----------|-----------|------------|------------|--|
| | | | 100インチ | 120インチ | 150インチ | 200インチ | 250インチ | 300インチ | 400インチ | 500インチ | 600インチ | |
| 型番 | 料金 | 焦点 | 2214×1245 | 2656×1494 | 3320×1868 | 4427×2490 | 5534×3113 | 6641×3735 | 8854×4980 | 11068×6225 | 13284×7472 | |
| TY-D75LE5 | ¥25,000 (税込¥27,500) | 固定 | 1496 | 1812 | 2286 | 3076 | 3866 | 4656 | 6237 | 7817 | 9397 | |
| ET-D75LE6 | ¥25,000 (税込¥27,500) | 最短 | 2010 | 2430 | 3050 | 4080 | 5120 | 6150 | 8220 | 10290 | 12360 | |
| | | 最長 | 2400 | 2900 | 3650 | 4890 | 6130 | 7370 | 9850 | 12330 | 14800 | |
| TY-D75LE1 | ¥20,000 (税込¥22,000) | 最短 | 2991 | 3605 | 4525 | 6059 | 7593 | 9126 | 12194 | 15261 | 18329 | |
| | | 最長 | 3998 | 4818 | 6047 | 8096 | 10145 | 12195 | 16293 | 20391 | 24490 | |
| ET-D75LE2 | ¥20,000 (税込¥22,000) | 最短 | 4036 | 4859 | 6093 | 8151 | 10209 | 12266 | 16381 | 20497 | 24612 | |
| | | 最長 | 6066 | 7301 | 9153 | 12239 | 15326 | 18412 | 24585 | 30758 | 36931 | |
| TY-D75LE3 | ¥20,000 (税込¥22,000) | 最短 | 6077 | 7312 | 9163 | 12250 | 15336 | 18423 | 24596 | 30768 | 36941 | |
| | | 最長 | 10188 | 12250 | 15342 | 20497 | 25652 | 30806 | 41116 | 51425 | 61734 | |
| TY-D75LE4 | ¥20,000 (税込¥22,000) | 最短 | 10193 | 12255 | 15348 | 20502 | 25657 | 30811 | 41120 | 51429 | 61738 | |
| | | 最長 | 16292 | 19570 | 24488 | 32685 | 40881 | 49078 | 65471 | 81864 | 98257 | |

PT-RZ970JB Panasonic

レーザー光源 1チップDLP® プロジェクター

- 10000ルーメン
- WUXGAリアル
- 幾何学ひずみ補正
- 1920 × 1200ドット
- レンズ交換可



- 1チップDLP
- レーザー光源により約20,000時間連続使用可能
- 幾何学ひずみ補正機能
- コントラスト比10,000:1
- 360° どの角度でも設置が可能
- 入力: HDMI, DVI-D, 3G/HD/SD-SDI, RGB1, RGB2, ビデオ

| 使用電源 | 消費電力 | 外形寸法 | 重量 |
|------|-------|----------------------|--------|
| 100V | 1050W | W498 × H200 × D538mm | 22.4kg |

レンタル価格

| 1日 | 2日 | 3日 |
|--------------------------|--------------------------|--------------------------|
| ¥190,000 (税込¥209,000) | ¥247,000 (税込¥271,700) | ¥285,000 (税込¥313,500) |

PT-RZ970JB投写距離表

(単位: mm)

| レンズ | | | スクリーンサイズ (アスペクト比16:9) | | | | | | | | | |
|-----------|------------------------|----|-----------------------|-----------|-----------|-----------|-----------|-----------|-----------|------------|------------|--|
| | | | 100インチ | 120インチ | 150インチ | 200インチ | 250インチ | 300インチ | 400インチ | 500インチ | 600インチ | |
| 型番 | 料金 | 焦点 | 2214×1245 | 2656×1494 | 3320×1868 | 4427×2490 | 5534×3113 | 6641×3735 | 8854×4980 | 11068×6225 | 13284×7472 | |
| ET-DLE085 | ¥12,000 (税込¥13,200) | 最短 | 1750 | 2100 | 2640 | 3540 | 4430 | 5330 | 7120 | 8910 | 10710 | |
| | | 最長 | 2170 | 2620 | 3280 | 4390 | 5500 | 6610 | 8830 | 11050 | 13270 | |
| ET-DLE150 | ¥10,000 (税込¥11,000) | 最短 | 2890 | 3470 | 4360 | 5820 | 7290 | 8760 | 11700 | 14640 | 17580 | |
| | | 最長 | 4190 | 5040 | 6310 | 8430 | 10550 | 12670 | 16910 | 21150 | 25390 | |
| ET-DLE250 | ¥10,000 (税込¥11,000) | 最短 | 5050 | 6080 | 7620 | 10190 | 12750 | 15320 | 20460 | 25590 | 30720 | |
| | | 最長 | 8030 | 9650 | 12080 | 16140 | 20190 | 24250 | 32350 | 40460 | 48570 | |
| ET-DLE350 | ¥10,000 (税込¥11,000) | 最短 | 7960 | 9580 | 12000 | 16050 | 20100 | 24140 | 32240 | 40330 | 48420 | |
| | | 最長 | 12090 | 14540 | 18210 | 24320 | 30440 | 36550 | 48780 | 61010 | 73240 | |
| ET-DLE450 | ¥10,000 (税込¥11,000) | 最短 | 11950 | 14400 | 18080 | 24200 | 30330 | 36450 | 48710 | 60960 | 73210 | |
| | | 最長 | 19070 | 22940 | 28750 | 38440 | 48120 | 57810 | 77180 | 96550 | 115910 | |

レンタル日数に対する料率 ●長期レンタル料金につきましては、弊社営業担当までお問い合わせください。

| 日数 | 1日 | 2日 | 3日 | 4日 | 5日 | 6日 | 7日 | 10日 | 15日 | 20日 | 30日 |
|----|-----|-----|-----|-----|-----|-----|-----|-----|-----|-----|-----|
| 料率 | 1.0 | 1.3 | 1.5 | 1.7 | 1.9 | 2.0 | 2.2 | 2.8 | 3.8 | 4.8 | 6.8 |

PT-DZ870K

Panasonic

1チップDLP® プロジェクター

- 8500ルーメン
- WUXGA リアル
- 幾何学ひずみ補正
- 1920 × 1200 ドット
- レンズ交換可



- 1チップDLP
- 2ランプ内蔵
- 幾何学ひずみ補正機能
- コントラスト比10,000:1
- 「ダイナミックRGBブースター」により、明るさと色再現性を両立
- 入力: DVI-D、HD/SD-SDI、RGB1、RGB2、ビデオ、Sビデオ

| 使用電源 | 消費電力 | 外形寸法 | 重量 |
|------|-------|----------------------|--------|
| 100V | 1050W | W498 × H200 × D541mm | 17.6kg |

レンタル価格

| 1日 | 2日 | 3日 |
|--------------------------|--------------------------|--------------------------|
| ¥180,000 (税込¥198,000) | ¥234,000 (税込¥257,400) | ¥270,000 (税込¥297,000) |

■PT-DZ870K投写距離表

(単位: mm)

| レンズ | | | スクリーンサイズ (アスペクト比16:9) | | | | | | | | |
|-----------|------------------------|----|-----------------------|-----------|-----------|-----------|-----------|-----------|-----------|------------|------------|
| | | | 100インチ | 120インチ | 150インチ | 200インチ | 250インチ | 300インチ | 400インチ | 500インチ | 600インチ |
| 型番 | 料金 | 焦点 | 2214×1245 | 2656×1494 | 3320×1868 | 4427×2490 | 5534×3113 | 6641×3735 | 8854×4980 | 11068×6225 | 13284×7472 |
| ET-DLE085 | ¥12,000 (税込¥13,200) | 最短 | 1745 | 2104 | 2641 | 3538 | 4434 | 5330 | 7122 | 8914 | 10707 |
| | | 最長 | 2174 | 2618 | 3284 | 4393 | 5502 | 6612 | 8830 | 11049 | 13267 |
| ET-DLE150 | ¥10,000 (税込¥11,000) | 最短 | 2885 | 3473 | 4355 | 5825 | 7294 | 8764 | 11704 | 14643 | 17582 |
| | | 最長 | 4191 | 5039 | 6311 | 8431 | 10551 | 12671 | 16912 | 21152 | 25393 |
| ET-DLE250 | ¥10,000 (税込¥11,000) | 最短 | 5054 | 6081 | 7621 | 10188 | 12755 | 15322 | 20456 | 25590 | 30723 |
| | | 最長 | 8029 | 9651 | 12083 | 16137 | 20192 | 24246 | 32354 | 40462 | 48571 |
| ET-DLE350 | ¥10,000 (税込¥11,000) | 最短 | 7958 | 9576 | 12004 | 16051 | 20097 | 24144 | 32236 | 40329 | 48422 |
| | | 最長 | 12094 | 14540 | 18209 | 24323 | 30438 | 36552 | 48781 | 61010 | 73239 |
| ET-DLE450 | ¥10,000 (税込¥11,000) | 最短 | 11950 | 14400 | 18076 | 24202 | 30328 | 36454 | 48706 | 60957 | 73209 |
| | | 最長 | 19070 | 22944 | 28754 | 38439 | 48123 | 57808 | 77177 | 96546 | 115915 |

PT-DZ780JB

Panasonic

1チップDLP® プロジェクター

- 7000ルーメン
- WUXGA リアル
- 幾何学ひずみ補正
- 1920 × 1200 ドット
- レンズ交換可



- 1チップDLP
- 2ランプ内蔵
- 幾何学ひずみ補正機能
- コントラスト比3,000:1
- 運転音30dBという静音性を実現
- 入力: HDMI、DVI-D、3G/HD/SD-SDI、RGB1、RGB2、ビデオ

| 使用電源 | 消費電力 | 外形寸法 | 重量 |
|------|------|----------------------|--------|
| 100V | 790W | W498 × H175 × D508mm | 17.0kg |

レンタル価格

| 1日 | 2日 | 3日 |
|--------------------------|--------------------------|--------------------------|
| ¥165,000 (税込¥181,500) | ¥214,500 (税込¥235,950) | ¥247,500 (税込¥272,250) |

■PT-DZ780JB投写距離表

(単位: mm)

| レンズ | | | スクリーンサイズ (アスペクト比16:9) | | | | | | | | |
|-----------|------------------------|----|-----------------------|-----------|-----------|-----------|-----------|-----------|-----------|------------|------------|
| | | | 100インチ | 120インチ | 150インチ | 200インチ | 250インチ | 300インチ | 400インチ | 500インチ | 600インチ |
| 型番 | 料金 | 焦点 | 2214×1245 | 2656×1494 | 3320×1868 | 4427×2490 | 5534×3113 | 6641×3735 | 8854×4980 | 11068×6225 | 13284×7472 |
| ET-DLE085 | ¥12,000 (税込¥13,200) | 最短 | 1745 | 2104 | 2641 | 3538 | 4434 | 5330 | 7122 | 8914 | 10707 |
| | | 最長 | 2174 | 2618 | 3284 | 4393 | 5502 | 6612 | 8830 | 11049 | 13267 |
| ET-DLE150 | ¥10,000 (税込¥11,000) | 最短 | 2885 | 3473 | 4355 | 5825 | 7294 | 8764 | 11704 | 14643 | 17582 |
| | | 最長 | 4191 | 5039 | 6311 | 8431 | 10551 | 12671 | 16912 | 21152 | 25393 |
| ET-DLE250 | ¥10,000 (税込¥11,000) | 最短 | 5054 | 6081 | 7621 | 10188 | 12755 | 15322 | 20456 | 25590 | 30723 |
| | | 最長 | 8029 | 9651 | 12083 | 16137 | 20192 | 24246 | 32354 | 40462 | 48571 |
| ET-DLE350 | ¥10,000 (税込¥11,000) | 最短 | 7958 | 9576 | 12004 | 16051 | 20097 | 24144 | 32236 | 40329 | 48422 |
| | | 最長 | 12094 | 14540 | 18209 | 24323 | 30438 | 36552 | 48781 | 61010 | 73239 |
| ET-DLE450 | ¥10,000 (税込¥11,000) | 最短 | 11950 | 14400 | 18076 | 24202 | 30328 | 36454 | 48706 | 60957 | 73209 |
| | | 最長 | 19070 | 22944 | 28754 | 38439 | 48123 | 57808 | 77177 | 96546 | 115915 |

プロジェクトター

スクリーン

ディスプレイ&モニター

RGB&ビデオ周辺機器

プレーヤー&レコーダー

カメラ&周辺機器

音響機器

会議用機器

その他

PT-DZ6710L Panasonic

1チップDLP® プロジェクター

- 6000ルーメン
- WUXGA リアル
- 縦台形補正可
- 1920 × 1200 ドット
- レンズ交換可



- 1チップDLP
- 2ランプ内蔵
- コントラスト比2,000:1
- 明るさと色再現性を両立させる「RGBブースター」
- 入力: DVI-D、HD/SD-SDI、RGB1、RGB2、ビデオ、Sビデオ

| 使用電源 | 消費電力 | 外形寸法 | 重量 |
|------|------|------------------|--------|
| 100V | 850W | W498×H175×D432mm | 16.0kg |

レンタル価格

| 1日 | 2日 | 3日 |
|--------------------------|--------------------------|--------------------------|
| ¥130,000 (税込¥143,000) | ¥169,000 (税込¥185,900) | ¥195,000 (税込¥214,500) |

■PT-DZ6710L投写距離表

(単位: mm)

| レンズ | | | スクリーンサイズ (アスペクト比16:9) | | | | | | | | |
|-----------|------------------------|----|-----------------------|-----------|-----------|-----------|-----------|-----------|-----------|------------|------------|
| | | | 100インチ | 120インチ | 150インチ | 200インチ | 250インチ | 300インチ | 400インチ | 500インチ | 600インチ |
| 型番 | 料金 | 焦点 | 2214×1245 | 2656×1494 | 3320×1868 | 4427×2490 | 5534×3113 | 6641×3735 | 8854×4980 | 11068×6225 | 13284×7472 |
| ET-DLE085 | ¥12,000 (税込¥13,200) | 最短 | 1745 | 2104 | 2641 | 3538 | 4434 | 5330 | 7122 | 8914 | 10707 |
| | | 最長 | 2174 | 2618 | 3284 | 4393 | 5502 | 6612 | 8830 | 11049 | 13267 |
| ET-DLE150 | ¥10,000 (税込¥11,000) | 最短 | 2890 | 3470 | 4360 | 5830 | 7290 | 8760 | 11700 | 14640 | 17580 |
| | | 最長 | 4190 | 5040 | 6310 | 8430 | 10550 | 12670 | 16910 | 21150 | 25390 |
| ET-DLE250 | ¥10,000 (税込¥11,000) | 最短 | 5050 | 6080 | 7620 | 10190 | 12760 | 15320 | 20460 | 25590 | 30720 |
| | | 最長 | 8030 | 9650 | 12080 | 16140 | 20190 | 24250 | 32350 | 40460 | 48570 |
| ET-DLE350 | ¥10,000 (税込¥11,000) | 最短 | 7960 | 9580 | 12000 | 16050 | 20100 | 24140 | 32240 | 40330 | 48420 |
| | | 最長 | 12090 | 14540 | 18210 | 24320 | 30440 | 36550 | 48780 | 64010 | 73240 |
| ET-DLE450 | ¥10,000 (税込¥11,000) | 最短 | 11950 | 14400 | 18080 | 24200 | 30330 | 36450 | 48710 | 60960 | 73210 |
| | | 最長 | 19070 | 22940 | 28750 | 38440 | 48120 | 57810 | 77180 | 96550 | 115920 |

NP-V300WJD NEC

DLP® プロジェクター

- 3000ルーメン
- WXGA リアル
- 1280 × 800 ドット



- コントラスト比3,000:1
- 動作音が気にならない静音設計
- 入力: HDMI、RGB1、RGB2、ビデオ、Sビデオ

| 使用電源 | 消費電力 | 外形寸法 | 重量 |
|------|------|-----------------|-------|
| 100V | 278W | W310×H95×D247mm | 2.5kg |

レンタル価格

| 1日 | 2日 | 3日 |
|------------------------|------------------------|------------------------|
| ¥20,000 (税込¥22,000) | ¥26,000 (税込¥28,600) | ¥30,000 (税込¥33,000) |

■NP-V300WJD投写距離表

(単位: mm)

| レンズ | | スクリーンサイズ (アスペクト比4:3) | | | | | | | | |
|-----|--|----------------------|-----------|-----------|-----------|-----------|-----------|-----------|-----------|-----------|
| | | 60インチ | 80インチ | 100インチ | 120インチ | 150インチ | 180インチ | 200インチ | 240インチ | 300インチ |
| 焦点 | | 1219×914 | 1626×1219 | 2032×1524 | 2438×1829 | 3048×2286 | 3658×2743 | 4064×3048 | 4877×3658 | 6096×4572 |
| 最短 | | 2000 | 2670 | 3340 | 4000 | 5000 | 6000 | 6670 | 8010 | 10010 |
| 最長 | | 2200 | 2930 | 3660 | 4390 | 5490 | 6590 | 7320 | 8780 | 10980 |

XJ-V1 CASIO

レーザー光源 DLP® プロジェクター

- 2700ルーメン
- XGA リアル
- 1024 × 768 ドット



- コントラスト比20,000:1
- レーザー&LEDハイブリット光源
- 入力: HDMI、RGB

| 使用電源 | 消費電力 | 外形寸法 | 重量 |
|------|------|-----------------------|-------|
| 100V | 150W | W269.5×H88.5×D269.5mm | 2.8kg |

レンタル価格

| 1日 | 2日 | 3日 |
|------------------------|------------------------|------------------------|
| ¥15,000 (税込¥16,500) | ¥19,500 (税込¥21,450) | ¥22,500 (税込¥24,750) |

■XJ-V1投写距離表

(単位: mm)

| レンズ | | スクリーンサイズ (アスペクト比4:3) | | | | | | |
|-----|--|----------------------|----------|-----------|-----------|-----------|-----------|-----------|
| | | 40インチ | 60インチ | 80インチ | 100インチ | 150インチ | 200インチ | 300インチ |
| 焦点 | | 813×610 | 1219×914 | 1626×1219 | 2032×1524 | 3048×2286 | 4064×3048 | 6096×4572 |
| 最短 | | 1150 | 1790 | 2430 | 3070 | 4670 | 6270 | 9470 |
| 最長 | | 1280 | 1990 | 2700 | 3410 | 5180 | 6950 | 10490 |

レンタル日数に対する料率 ●長期レンタル料金につきましては、弊社営業担当までお問い合わせください。

| 日数 | 1日 | 2日 | 3日 | 4日 | 5日 | 6日 | 7日 | 10日 | 15日 | 20日 | 30日 |
|----|-----|-----|-----|-----|-----|-----|-----|-----|-----|-----|-----|
| 料率 | 1.0 | 1.3 | 1.5 | 1.7 | 1.9 | 2.0 | 2.2 | 2.8 | 3.8 | 4.8 | 6.8 |

■ DLP® プロジェクター

| NO | 機種名 | メーカー | 型番 | 仕様 | 消費電力 | 重量 | 料金 |
|----|-------------------------|-----------|----------------|--------------------|-------|---------|------------------------------|
| 1 | DLP® プロジェクター レンズ交換可 | Barco | UDX-4K32 | 31000lm・4K UHD | 3100W | 119.0kg | ¥1,200,000 (税込¥1,320,000) |
| 2 | | Panasonic | PT-RQ25KJ | 20000lm・ピクセルシフト 4K | 1330W | 43.4kg | ¥ 850,000 (税込¥935,000) |
| 3 | | Panasonic | PT-DZ21K | 20000lm・WUXGA リアル | 2300W | 51.7kg | ¥ 800,000 (税込¥880,000) |
| 4 | | NEC | HL-16000HD (N) | 14000lm・2K リアル | 3000W | 88.0kg | ¥ 700,000 (税込¥770,000) |
| 5 | | Panasonic | PT-DZ13K | 12000lm・WUXGA リアル | 1020W | 24.0kg | ¥ 430,000 (税込¥473,000) |
| 6 | | Panasonic | PT-DZ12000 | 12000lm・WUXGA リアル | 1500W | 35.0kg | ¥ 500,000 (税込¥550,000) |
| 7 | | Panasonic | PT-DZ8700 | 10600lm・WUXGA リアル | 990W | 32.7kg | ¥ 400,000 (税込¥440,000) |
| 8 | | Panasonic | PT-RZ970JB | 10000lm・WUXGA リアル | 1050W | 22.4kg | ¥ 190,000 (税込¥209,000) |
| 9 | | Panasonic | PT-DZ870K | 8500lm・WUXGA リアル | 1050W | 17.6kg | ¥ 180,000 (税込¥198,000) |
| 10 | | Panasonic | PT-DZ780JB | 7000lm・WUXGA リアル | 790W | 17.0kg | ¥ 165,000 (税込¥181,500) |
| 11 | | Panasonic | TH-D6000LK | 6500lm・XGA リアル | 800W | 15.2kg | ¥ 110,000 (税込¥121,000) |
| 12 | | Panasonic | PT-DZ6710L | 6000lm・WUXGA リアル | 850W | 15.2kg | ¥ 130,000 (税込¥143,000) |
| 13 | DLP® プロジェクター レンズ交換不可 | NEC | NP-V300WJD | 3000lm・WXGA リアル | 278W | 2.5kg | ¥ 20,000 (税込¥22,000) |
| 14 | | CASIO | XJ-V1 | 2700lm・WXGA | 150W | 2.8kg | ¥ 15,000 (税込¥16,500) |

■ DLP® プロジェクター対応レンズ

| NO | 機種名 | メーカー | 型番 | 仕様 | 重量 | 料金 |
|----|---|-----------|------------------------|--------------------------|-------------------------|---------------------------|
| 1 | UDX-4K32 用 | Barco | TLD + 0.4:1 | L 型超短固定レンズ (0.37 : 1) | 8.0kg | ¥ 180,000 (税込¥198,000) |
| 2 | | Barco | TLD + 1.5-2.0:1 | ズームレンズ (1.39 - 1.87 : 1) | 6.0kg | ¥ 35,000 (税込¥38,500) |
| 3 | | Barco | TLD + 2.0-2.8:1 | ズームレンズ (1.87 - 2.56 : 1) | 5.1kg | ¥ 35,000 (税込¥38,500) |
| 4 | | Barco | TLD + 2.8-4.5:1 | ズームレンズ (2.56 - 4.17 : 1) | 5.15kg | ¥ 35,000 (税込¥38,500) |
| 5 | | Barco | TLD + 4.5-7.5:1 | ズームレンズ (4.17 - 6.95 : 1) | 4.5kg | ¥ 35,000 (税込¥38,500) |
| 6 | | Barco | TLD + 7.5-11.2:1 | ズームレンズ (6.93 - 10.3 : 1) | 5.5kg | ¥ 80,000 (税込¥88,000) |
| 7 | PT-RQ25KJ 用 | Panasonic | ET-D3LET30 | ズームレンズ (2.88 - 5.61 : 1) | 5.8kg | ¥ 20,000 (税込¥22,000) |
| 8 | | Panasonic | ET-D3LET40 | ズームレンズ (5.54 - 8.90 : 1) | 5.0kg | ¥ 20,000 (税込¥22,000) |
| 9 | HL16000HD(N) 用 | NEC | L2K-22ZHB | ズームレンズ (2.2 - 3.0 : 1) | 5.4kg | ¥ 70,000 (税込¥77,000) |
| 10 | | NEC | L2K-30ZHB | ズームレンズ (3.0 - 4.3 : 1) | 5.2kg | ¥ 70,000 (税込¥77,000) |
| 11 | | NEC | L2K-43ZHB | ズームレンズ (4.3 - 6.0 : 1) | 7.0kg | ¥ 90,000 (税込¥99,000) |
| 12 | | NEC | L2K-55ZHB | ズームレンズ (5.5 - 8.5 : 1) | 7.5kg | ¥ 100,000 (税込¥110,000) |
| 13 | PT-DZ21K/PT-DZ13K/ PT-DZ12000/PT-DZ8700 用 | Panasonic | ET-D75LE90 | 固定焦点レンズ (0.36 : 1) | 6.5kg | ¥ 80,000 (税込¥88,000) |
| 14 | | Panasonic | TY-D75LE5 | 固定焦点レンズ (0.8 : 1) | 6.0kg | ¥ 25,000 (税込¥27,500) |
| 15 | | Panasonic | ET-D75LE6 | ズームレンズ (1.0 - 1.2 : 1) | 8.7kg | ¥ 25,000 (税込¥27,500) |
| 16 | | Panasonic | TY-D75LE1 | ズームレンズ (1.5 - 2.0 : 1) | 4.6kg | ¥ 20,000 (税込¥22,000) |
| 17 | | Panasonic | ET-D75LE2 | ズームレンズ (2.0 - 3.0 : 1) | 4.0kg | ¥ 20,000 (税込¥22,000) |
| 18 | | Panasonic | TY-D75LE3 | ズームレンズ (3.0 - 5.0 : 1) | 4.1kg | ¥ 20,000 (税込¥22,000) |
| 19 | | Panasonic | TY-D75LE4 | ズームレンズ (5.0 - 8.0 : 1) | 3.7kg | ¥ 20,000 (税込¥22,000) |
| 20 | | Panasonic | ET-DLE030 | 固定焦点レンズ (0.38 : 1) | 1.3kg | ¥ 20,000 (税込¥22,000) |
| 21 | PT-RZ970JB/PT-DZ870K/ PT-DZ780JB/PT-D6000LK/ PT-DZ6710L 用 | Panasonic | ET-DLE085 | ズームレンズ (0.8 - 1.0 : 1) | 1.3kg | ¥ 12,000 (税込¥13,200) |
| 22 | | Panasonic | ET-DLE150 | ズームレンズ (1.3 - 2.0 : 1) | 1.1kg | ¥ 10,000 (税込¥11,000) |
| 23 | | Panasonic | ET-DLE250 | ズームレンズ (2.4 - 3.7 : 1) | 1.0kg | ¥ 10,000 (税込¥11,000) |
| 24 | | Panasonic | ET-DLE350 | ズームレンズ (3.7 - 5.7 : 1) | 1.1kg | ¥ 10,000 (税込¥11,000) |
| 25 | | Panasonic | ET-DLE450 | ズームレンズ (5.5 - 8.9 : 1) | 1.3kg | ¥ 10,000 (税込¥11,000) |
| 26 | | Panasonic | ET-DLE050 | 固定焦点レンズ (0.8 : 1) | 0.9kg | ¥ 10,000 (税込¥11,000) |
| 27 | Panasonic | ET-DLE100 | ズームレンズ (1.3 - 1.8 : 1) | 1.0kg | ¥ 10,000 (税込¥11,000) | |
| 28 | Panasonic | ET-DLE 標準 | ズームレンズ (1.8 - 2.4 : 1) | 0.8kg | ¥ 5,000 (税込¥5,500) | |
| 29 | Panasonic | ET-DLE300 | ズームレンズ (3.7 - 5.7 : 1) | 0.9kg | ¥ 10,000 (税込¥11,000) | |

プロジェクター

スクリーン

ディスプレイ&モニター

RGB&ビデオ周辺機器

プレーヤー&レコーダー

カメラ&周辺機器

音響機器

会議用機器

その他

EB-PU2216B EPSON

レーザー光源液晶プロジェクター

- 16000ルーメン
- シフト4K
- 幾何学ひずみ補正
- 1920 × 1200 ドット
- レンズ交換可



- 3原色液晶シャッター投映方式
- シフト技術による4K解像度を実現
- レーザー光源
- コントラスト比2,500,000 : 1
- 入力: HDMI, DVI-D, 3G/HD/SD-SDI, RGB

| 使用電源 | 消費電力 | 外形寸法 | 重量 |
|-----------|-------|----------------------|--------|
| 100V-240V | 1118W | W586 × H185 × D492mm | 24.3kg |

レンタル価格

| 1日 | 2日 | 3日 |
|--------------------------|--------------------------|--------------------------|
| ¥260,000 (税込¥286,000) | ¥338,000 (税込¥371,800) | ¥390,000 (税込¥429,000) |

■EB-PU2216B投写距離表

(単位: mm)

| レンズ | | | スクリーンサイズ (アスペクト比16:9) | | | | | | | | |
|---------|------------------------|----|-----------------------|-----------|-----------|-----------|-----------|-----------|-----------|-----------|-----------|
| | | | 100インチ | 120インチ | 150インチ | 200インチ | 250インチ | 300インチ | 350インチ | 400インチ | 450インチ |
| 型番 | 料金 | 焦点 | 2214×1245 | 2656×1494 | 3320×1868 | 4427×2490 | 5534×3113 | 6641×3735 | 7747×4358 | 8854×4980 | 9961×5603 |
| ELPLW05 | ¥10,000 (税込¥11,000) | 最短 | 1681 | 2033 | 2561 | 3441 | 4321 | 5201 | 6081 | 6961 | 7841 |
| | | 最長 | 2362 | 2846 | 3572 | 4782 | 5992 | 7202 | 8412 | 9622 | 10832 |
| ELPLM10 | ¥10,000 (税込¥11,000) | 最短 | 5338 | 6432 | 8073 | 10808 | 13543 | 16278 | 19013 | 21748 | 24483 |
| | | 最長 | 8189 | 9853 | 12349 | 16509 | 20669 | 24829 | 28989 | 33149 | 37309 |
| ELPLM11 | ¥10,000 (税込¥11,000) | 最短 | 7791 | 9397 | 11806 | 15821 | 19836 | 23851 | 27866 | 31881 | 35896 |
| | | 最長 | 11925 | 14357 | 18005 | 24085 | 30165 | 36245 | 42325 | 48405 | 54485 |
| ELPLL08 | ¥10,000 (税込¥11,000) | 最短 | 11605 | 13989 | 17565 | 23525 | 29485 | 35445 | 41405 | 47365 | 53325 |
| | | 最長 | 16342 | 19674 | 24672 | 33002 | 41332 | 49662 | 57992 | 66322 | 74652 |

EB-Z10005U EPSON

液晶プロジェクター

- 10000ルーメン
- WUXGA リアル
- 幾何学ひずみ補正
- 1920 × 1200 ドット
- レンズ交換可



- 3原色液晶シャッター投映方式
- 2ランプ内蔵
- コントラスト比15,000 : 1
- 360° どの角度でも設置が可能
- 本体背面にステータスマニターを搭載
- 入力: HDMI, DVI-D, HD-SDI, RGB1, RGB2, ビデオ

| 使用電源 | 消費電力 | 外形寸法 | 重量 |
|-----------|-------|----------------------|--------|
| 100V-120V | 1120W | W692 × H381 × D770mm | 41.5kg |

※外形寸法・重量はフレーム込

レンタル価格

| 1日 | 2日 | 3日 |
|--------------------------|--------------------------|--------------------------|
| ¥170,000 (税込¥187,000) | ¥221,000 (税込¥243,100) | ¥255,000 (税込¥280,500) |

■EB-Z10005U投写距離表

(単位: mm)

| レンズ | | | スクリーンサイズ (アスペクト比16:9) | | | | | | | | |
|---------|------------------------|----|-----------------------|-----------|-----------|-----------|-----------|-----------|-----------|-----------|-----------|
| | | | 100インチ | 120インチ | 150インチ | 200インチ | 250インチ | 300インチ | 350インチ | 400インチ | 450インチ |
| 型番 | 料金 | 焦点 | 2214×1245 | 2656×1494 | 3320×1868 | 4427×2490 | 5534×3113 | 6641×3735 | 7747×4358 | 8854×4980 | 9961×5603 |
| ELPLR04 | ¥12,000 (税込¥13,200) | 固定 | 1530 | 1850 | 2330 | 3130 | 3930 | 4730 | 5530 | 6630 | 7130 |
| | | 最短 | 2610 | 3150 | 3950 | 5300 | 6640 | 7980 | 9330 | 10670 | 12010 |
| ELPLW04 | ¥10,000 (税込¥11,000) | 最長 | 3580 | 4310 | 5400 | 7230 | 9050 | 10880 | 12700 | 14530 | 16350 |
| | | 最短 | 3470 | 4170 | 5240 | 7010 | 8790 | 10560 | 12330 | 14110 | 15880 |
| ELPLS04 | ¥7,000 (税込¥7,700) | 最長 | 5650 | 6790 | 8510 | 11370 | 14230 | 17100 | 19960 | 22820 | 25690 |
| | | 最短 | 5340 | 6440 | 8080 | 10820 | 13550 | 16290 | 19030 | 21760 | 24500 |
| ELPLM06 | ¥10,000 (税込¥11,000) | 最長 | 8190 | 9860 | 12360 | 16520 | 20680 | 24840 | 29000 | 33170 | 37330 |
| | | 最短 | 7790 | 9390 | 11800 | 15810 | 19830 | 23840 | 27850 | 31870 | 35880 |
| ELPLM07 | ¥10,000 (税込¥11,000) | 最長 | 11920 | 14360 | 18000 | 24080 | 30160 | 36240 | 42320 | 48400 | 54480 |
| | | 最短 | 11600 | 13980 | 17560 | 23520 | 29480 | 35430 | 41390 | 47350 | 53310 |
| ELPLL07 | ¥10,000 (税込¥11,000) | 最長 | 16340 | 19670 | 24670 | 33000 | 41320 | 49650 | 57980 | 66310 | 74640 |
| | | 最短 | 11600 | 13980 | 17560 | 23520 | 29480 | 35430 | 41390 | 47350 | 53310 |

レンタル日数に対する料率 ●長期レンタル料金につきましては、弊社営業担当までお問い合わせください。

| 日数 | 1日 | 2日 | 3日 | 4日 | 5日 | 6日 | 7日 | 10日 | 15日 | 20日 | 30日 |
|----|-----|-----|-----|-----|-----|-----|-----|-----|-----|-----|-----|
| 料率 | 1.0 | 1.3 | 1.5 | 1.7 | 1.9 | 2.0 | 2.2 | 2.8 | 3.8 | 4.8 | 6.8 |

EB-Z8150

EPSON

液晶プロジェクター

8000ルーメン

XGA リアル

幾何学ひずみ補正

1024 × 768 ドット

レンズ交換可



- 3原色液晶シャッター投射方式
- 2ランプ内蔵
- コントラスト比5,000 : 1
- 360° どの角度でも設置が可能
- 入力: HDMI、RGB1、RGB2、ビデオ

| 使用電源 | 消費電力 | 外形寸法 | 重量 |
|-----------|------|------------------|--------|
| 100V-120V | 822W | W534×H167×D734mm | 20.2kg |

レンタル価格

| 1日 | 2日 | 3日 |
|--------------------------|--------------------------|--------------------------|
| ¥160,000 (税込¥176,000) | ¥208,000 (税込¥228,800) | ¥240,000 (税込¥264,000) |

■EB-Z8150投写距離表

(単位: mm)

| レンズ | | | スクリーンサイズ (アスペクト比4:3) | | | | | | | |
|---------|------------------------|----|----------------------|--------|--------|--------|--------|--------|--------|--------|
| 型番 | 料金 | 焦点 | 100インチ | 120インチ | 150インチ | 200インチ | 250インチ | 300インチ | 350インチ | 400インチ |
| ELPLR04 | ¥12,000 (税込¥13,200) | 固定 | 1450 | 1760 | 2210 | 2970 | 3730 | 4490 | 5250 | 6010 |
| ELPLW04 | ¥10,000 (税込¥11,000) | 最短 | 2480 | 3000 | 3760 | 5040 | 6320 | 7600 | 8880 | 10160 |
| | | 最長 | 3400 | 4090 | 5130 | 6870 | 8600 | 10340 | 12070 | 13810 |
| ELPLS04 | ¥7,000 (税込¥7,700) | 最短 | 3290 | 3960 | 4970 | 6660 | 8340 | 10030 | 11710 | 13400 |
| | | 最長 | 5370 | 6460 | 8090 | 10820 | 13540 | 16270 | 18990 | 21720 |
| ELPLM06 | ¥10,000 (税込¥11,000) | 最短 | 5070 | 6110 | 7670 | 10270 | 12870 | 15470 | 18070 | 20670 |
| | | 最長 | 7790 | 9370 | 11750 | 15710 | 19670 | 23630 | 27590 | 31550 |
| ELPLM07 | ¥10,000 (税込¥11,000) | 最短 | 7380 | 8900 | 11190 | 15000 | 18810 | 22620 | 26430 | 30240 |
| | | 最長 | 11320 | 13630 | 17100 | 22880 | 28660 | 34440 | 40220 | 46000 |
| ELPLL07 | ¥10,000 (税込¥11,000) | 最短 | 11000 | 13260 | 16660 | 22320 | 27980 | 33640 | 39300 | 44960 |
| | | 最長 | 15520 | 18690 | 23440 | 31360 | 39280 | 47200 | 55120 | 63040 |

EB-Z8455WU

EPSON

液晶プロジェクター

7000ルーメン

WUXGA リアル

幾何学ひずみ補正

1920 × 1200 ドット

レンズ交換可



- 3原色液晶シャッター投射方式
- 2ランプ内蔵
- コントラスト比5,000 : 1
- 360° どの角度でも設置が可能
- 入力: HDMI1、HDMI2、HD/SD-SDI、RGB1、RGB2、ビデオ、Sビデオ

| 使用電源 | 消費電力 | 外形寸法 | 重量 |
|------|------|------------------|--------|
| 100V | 968W | W534×H167×D734mm | 20.2kg |

レンタル価格

| 1日 | 2日 | 3日 |
|--------------------------|--------------------------|--------------------------|
| ¥160,000 (税込¥176,000) | ¥208,000 (税込¥228,800) | ¥240,000 (税込¥264,000) |

■EB-Z8455WU投写距離表

(単位: mm)

| レンズ | | | スクリーンサイズ (アスペクト比16:9) | | | | | | | | |
|---------|------------------------|----|-----------------------|--------|--------|--------|--------|--------|--------|--------|--------|
| 型番 | 料金 | 焦点 | 100インチ | 120インチ | 150インチ | 200インチ | 250インチ | 300インチ | 350インチ | 400インチ | 450インチ |
| ELPLR04 | ¥12,000 (税込¥13,200) | 固定 | 1700 | 2050 | 2580 | 3460 | 4340 | 5220 | 6100 | 6980 | 7860 |
| ELPLW04 | ¥10,000 (税込¥11,000) | 最短 | 2900 | 3490 | 4380 | 5870 | 7350 | 8840 | 10320 | 11810 | 13290 |
| | | 最長 | 3970 | 4780 | 5990 | 8010 | 10030 | 12050 | 14070 | 16090 | 18110 |
| ELPLS04 | ¥7,000 (税込¥7,700) | 最短 | 3840 | 4620 | 5800 | 7760 | 9720 | 11680 | 13640 | 15600 | 17560 |
| | | 最長 | 6240 | 7500 | 9400 | 12560 | 15720 | 18880 | 22040 | 25200 | 28360 |
| ELPLM06 | ¥10,000 (税込¥11,000) | 最短 | 5930 | 7140 | 8960 | 11990 | 15020 | 18050 | 21080 | 24110 | 27140 |
| | | 最長 | 9060 | 10900 | 13660 | 18250 | 22850 | 27440 | 32040 | 36630 | 41230 |
| ELPLM07 | ¥10,000 (税込¥11,000) | 最短 | 8640 | 10420 | 13080 | 17520 | 21960 | 26400 | 30840 | 35280 | 39720 |
| | | 最長 | 13200 | 15880 | 19910 | 26630 | 33340 | 40060 | 46770 | 53490 | 60200 |
| ELPLL07 | ¥10,000 (税込¥11,000) | 最短 | 12860 | 15500 | 19450 | 26040 | 32630 | 39220 | 45810 | 52400 | 58990 |
| | | 最長 | 18080 | 21760 | 27280 | 36480 | 45680 | 54880 | 64080 | 73280 | 82480 |

プロジェクター

スクリーン

ディスプレイ&モニター

RGB&ビデオ周辺機器

プレーヤー&レコーダー

カメラ&周辺機器

音響機器

会議用機器

その他

EB-L1100U EPSON

レーザー光源液晶プロジェクター

- 6000ルーメン
- WUXGA リアル
- 幾何学ひずみ補正
- 1920 × 1200 ドット
- レンズ交換可



- 3原色液晶シャッター投映方式
- レーザー光源
- コントラスト比2,500,000 : 1
- 360° どの角度でも設置が可能
- 本体内部カメラによる自動画質補正機能搭載
- 入力：HDMI、DVI-D、RGB1、RGB2、ビデオ

| 使用電源 | 消費電力 | 外形寸法 | 重量 |
|-----------|------|----------------------|--------|
| 100V-240V | 479W | W586 × H185 × D492mm | 19.0kg |

レンタル価格

| 1日 | 2日 | 3日 |
|-------------------------|--------------------------|--------------------------|
| ¥95,000 (税込¥104,500) | ¥123,500 (税込¥135,850) | ¥142,500 (税込¥156,750) |

■EB-L1100U投写距離表

(単位：mm)

| レンズ | | | スクリーンサイズ (アスペクト比16 : 9) | | | | | | | | |
|---------|------------------------|----|-------------------------|-----------|-----------|-----------|-----------|-----------|-----------|-----------|-----------|
| | | | 100インチ | 120インチ | 150インチ | 200インチ | 250インチ | 300インチ | 350インチ | 400インチ | 450インチ |
| 型番 | 料金 | 焦点 | 2214×1245 | 2656×1494 | 3320×1868 | 4427×2490 | 5534×3113 | 6641×3735 | 7747×4358 | 8854×4980 | 9961×5603 |
| ELPLR04 | ¥12,000 (税込¥13,200) | 固定 | 2119 | 2555 | 3209 | 4299 | 5389 | 7569 | 7569 | 8659 | 9749 |
| ELPLW04 | ¥10,000 (税込¥11,000) | 最短 | 3607 | 4343 | 5447 | 7287 | 9127 | 10967 | 12807 | 14647 | 16487 |
| | | 最長 | 4917 | 5917 | 7417 | 9917 | 12417 | 14917 | 17417 | 19917 | 22417 |
| ELPLS04 | ¥ 7,000 (税込¥7,700) | 最短 | 4780 | 5752 | 7210 | 9640 | 12070 | 14500 | 16930 | 19360 | 21790 |
| | | 最長 | 7721 | 9281 | 11621 | 15521 | 19421 | 23321 | 27221 | 31121 | 35021 |
| ELPLM06 | ¥10,000 (税込¥11,000) | 最短 | 7370 | 8870 | 11120 | 14870 | 18620 | 22370 | 26120 | 29870 | 33620 |
| | | 最長 | 11210 | 13478 | 16880 | 22550 | 28220 | 33890 | 39560 | 45230 | 50900 |
| ELPLM07 | ¥10,000 (税込¥11,000) | 最短 | 10763 | 12963 | 16263 | 21763 | 27263 | 32763 | 38263 | 43763 | 49263 |
| | | 最長 | 16355 | 19673 | 24650 | 32945 | 41240 | 49535 | 57830 | 66125 | 74420 |
| ELPLL07 | ¥10,000 (税込¥11,000) | 最短 | 15992 | 19254 | 24147 | 32302 | 40457 | 48612 | 56767 | 64922 | 73077 |
| | | 最長 | 22414 | 26960 | 33779 | 45144 | 56509 | 67874 | 79239 | 90604 | 101969 |

PT-EW640J Panasonic

液晶プロジェクター

- 5800ルーメン
- WXGA リアル
- 縦台形補正
- 1280 × 800 ドット
- レンズ交換可



- 透過型液晶パネル3枚3原色方式
- 1ランプ内蔵
- コントラスト比5,000 : 1
- 明るい環境で視認性を向上させる「デイトライトビューベーシック」機能を搭載
- 入力：HDMI、DisplayPort、DVI-D、RGB1、RGB2

| 使用電源 | 消費電力 | 外形寸法 | 重量 |
|------|------|----------------------|--------|
| 100V | 495W | W530 × H177 × D445mm | 10.6kg |

レンタル価格

| 1日 | 2日 | 3日 |
|------------------------|--------------------------|--------------------------|
| ¥85,000 (税込¥93,500) | ¥110,500 (税込¥121,550) | ¥127,500 (税込¥140,250) |

■PT-EW640J投写距離表

(単位：mm)

| レンズ | | | スクリーンサイズ (アスペクト比16 : 9) | | | | | | |
|---------|------------------------|----|-------------------------|-----------|-----------|-----------|-----------|-----------|-----------|
| | | | 100インチ | 120インチ | 150インチ | 200インチ | 250インチ | 300インチ | 400インチ |
| 型番 | 料金 | 焦点 | 2214×1245 | 2656×1494 | 3320×1868 | 4427×2490 | 5534×3113 | 6641×3735 | 8854×4980 |
| LNS-W21 | ¥10,000 (税込¥11,000) | 固定 | 1729 | 2086 | 2622 | 3515 | 4408 | 5301 | 7088 |
| LNS-W20 | ¥10,000 (税込¥11,000) | 最短 | 2739 | 3297 | 4136 | 5533 | 6930 | 8327 | 11121 |
| | | 最長 | 3740 | 4499 | 5637 | 7533 | 9430 | 11327 | 15120 |
| LNS-S20 | ¥ 5,000 (税込¥5,500) | 最短 | 3621 | 4355 | 5456 | 7291 | 9127 | 10962 | 14633 |
| | | 最長 | 6201 | 7451 | 9237 | 12452 | 15577 | 18703 | 24954 |
| LNS-T20 | ¥10,000 (税込¥11,000) | 最短 | 6139 | 7390 | 9265 | 12392 | 15518 | 18645 | 24897 |
| | | 最長 | 10079 | 12118 | 15175 | 20271 | 25367 | 30463 | 40655 |
| LNS-T21 | ¥10,000 (税込¥11,000) | 最短 | 10005 | 12048 | 15113 | 20222 | 25331 | 30440 | 40657 |
| | | 最長 | 16015 | 19260 | 24128 | 32240 | 40353 | 48466 | 64692 |

レンタル日数に対する料率 ●長期レンタル料金につきましては、弊社営業担当までお問い合わせください。

| 日数 | 1日 | 2日 | 3日 | 4日 | 5日 | 6日 | 7日 | 10日 | 15日 | 20日 | 30日 |
|----|-----|-----|-----|-----|-----|-----|-----|-----|-----|-----|-----|
| 料率 | 1.0 | 1.3 | 1.5 | 1.7 | 1.9 | 2.0 | 2.2 | 2.8 | 3.8 | 4.8 | 6.8 |

PT-VMZ51J Panasonic

レーザー光源液晶プロジェクター

| | | |
|----------|-----------|-----------------|
| 5200ルーメン | WUXGA リアル | 1920 × 1200 ドット |
| 前方投影型 | 幾何学ひずみ補正 | モバイルタイプ |



- 透過型液晶パネル3枚3原色方式
- レーザー光源
- コントラスト比3,000,000 : 1
- 入力：HDMI、RGB1、RGB2、ビデオ

| 使用電源 | 消費電力 | 外形寸法 | 重量 |
|------|------|----------------------|-------|
| 100V | 305W | W399 × H143 × D348mm | 6.5kg |

レンタル価格

| 1日 | 2日 | 3日 |
|------------------------|------------------------|------------------------|
| ¥50,000 (税込¥55,000) | ¥65,000 (税込¥71,500) | ¥75,000 (税込¥82,500) |

PT-VW355NJ Panasonic

液晶プロジェクター

| | | |
|----------|----------|----------------|
| 4000ルーメン | WXGA リアル | 1280 × 800 ドット |
| 前方投影型 | 幾何学ひずみ補正 | モバイルタイプ |



- 透過型液晶パネル3枚3原色方式
- コントラスト比12,000 : 1
- 入力：HDMI、RGB1、RGB2、ビデオ

| 使用電源 | 消費電力 | 外形寸法 | 重量 |
|------|------|-----------------------|-------|
| 100V | 320W | W352 × H98 × D279.4mm | 3.4kg |

レンタル価格

| 1日 | 2日 | 3日 |
|------------------------|------------------------|------------------------|
| ¥35,000 (税込¥38,500) | ¥45,500 (税込¥50,050) | ¥52,500 (税込¥57,750) |

NP-ME331WJL NEC

液晶プロジェクター

| | | |
|----------|----------|----------------|
| 3300ルーメン | WXGA リアル | 1280 × 800 ドット |
| 前方投影型 | 縦横台形補正可 | モバイルタイプ |



- 3原色液晶シャッター投影方式
- コントラスト比6,000 : 1
- 入力：HDMI1、HDMI2、RGB、ビデオ

| 使用電源 | 消費電力 | 外形寸法 | 重量 |
|------|------|------------------------|-------|
| 100V | 309W | W339 × H108.5 × D259mm | 2.9kg |

レンタル価格

| 1日 | 2日 | 3日 |
|------------------------|------------------------|------------------------|
| ¥20,000 (税込¥22,000) | ¥26,000 (税込¥28,600) | ¥30,000 (税込¥33,000) |

EB-1795F EPSON

液晶プロジェクター

| | | |
|----------|---------|-----------------|
| 3200ルーメン | Full HD | 1920 × 1080 ドット |
| 前方投影型 | 縦台形補正可 | モバイルタイプ |



- 3原色液晶シャッター投影方式
- コントラスト比10,000 : 1
- 入力：HDMI、RGB、ビデオ

| 使用電源 | 消費電力 | 外形寸法 | 重量 |
|------|------|---------------------|-------|
| 100V | 309W | W292 × H44 × D213mm | 1.8kg |

レンタル価格

| 1日 | 2日 | 3日 |
|------------------------|------------------------|------------------------|
| ¥35,000 (税込¥38,500) | ¥45,500 (税込¥50,050) | ¥52,500 (税込¥57,750) |

LP-XK3010 SANYO

液晶プロジェクター

| | | |
|----------|---------|----------------|
| 3000ルーメン | XGA リアル | 1024 × 768 ドット |
| 前方投影型 | 縦台形補正可 | モバイルタイプ |



- 3原色液晶シャッター投影方式
- S-XGAまで圧縮対応
- コントラスト比2,000 : 1
- 入力：RGB1、RGB2、ビデオ

| 使用電源 | 消費電力 | 外形寸法 | 重量 |
|------|------|------------------------|-------|
| 100V | 286W | W333.5 × H101 × D247mm | 2.9kg |

レンタル価格

| 1日 | 2日 | 3日 |
|------------------------|------------------------|------------------------|
| ¥15,000 (税込¥16,500) | ¥19,500 (税込¥21,450) | ¥22,500 (税込¥24,750) |

プロジェクター

スクリーン

ディスプレイ&モニター

RGB&ビデオ周辺機器

プレーヤー&レコーダー

カメラ&周辺機器

音響機器

会議用機器

その他

NP-M350XSJL NEC

超短焦点液晶プロジェクトター

- 3500ルーメン XGAリアル
- 幾何学ひずみ補正 1920×1200ドット



- 短距離での投影を実現
- 3原色液晶シャッター投影方式
- 1ランプ内蔵
- コントラスト比2,000:1
- 入力: HDMI、RGB1、RGB2、ビデオ、Sビデオ

| 使用電源 | 消費電力 | 外形寸法 | 重量 |
|------|------|------------------|-------|
| 100V | 358W | W398×H140×D309mm | 4.0kg |

■NP-M350XSJL投写距離表

| レンズ | スクリーンサイズ (アスペクト比4:3) | | | | |
|-----|----------------------|-----------|-----------|-----------|-----------|
| | 60インチ | 80インチ | 90インチ | 100インチ | 110インチ |
| 焦点 | 1219×914 | 1626×1219 | 1829×1372 | 2032×1524 | 2235×1676 |
| 固定 | 573 | 784 | 890 | 996 | 1101 |

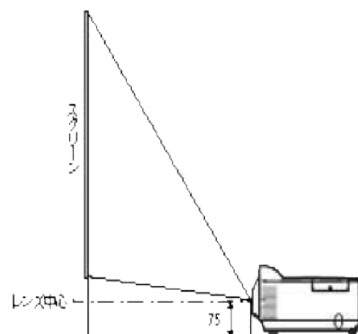

レンタル価格

| 1日 | 2日 | 3日 |
|------------------------|------------------------|------------------------|
| ¥42,000 (税込¥46,200) | ¥54,600 (税込¥60,060) | ¥63,000 (税込¥69,300) |

(単位: mm)

EB-435W EPSON

超短焦点液晶プロジェクトター

- 3000ルーメン WXGAリアル
- 縦横台形補正可 1280×800ドット



- 短距離での投影を実現
- 3原色液晶シャッター投影方式
- 1ランプ内蔵
- コントラスト比3,000:1
- 入力: HDMI、RGB1、RGB2、ビデオ

| 使用電源 | 消費電力 | 外形寸法 | 重量 |
|-----------|------|------------------|-------|
| 100V-120V | 332W | W345×H105×D277mm | 3.9kg |

■EB-435W投写距離表(※最短の投映距離)

| レンズ | スクリーンサイズ (アスペクト比4:3) | | | | |
|-----|----------------------|-----------|-----------|-----------|-----------|
| | 60インチ | 70インチ | 80インチ | 90インチ | 100インチ |
| 焦点 | 1219×914 | 1422×1067 | 1626×1219 | 1829×1372 | 2032×1524 |
| ① | 580 | 700 | 820 | 1070 | 1200 |

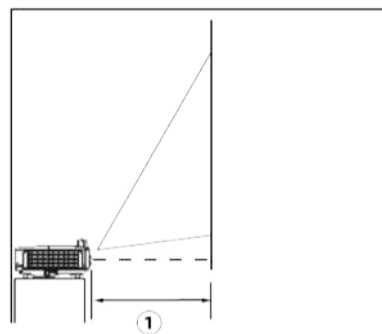

レンタル価格

| 1日 | 2日 | 3日 |
|------------------------|------------------------|------------------------|
| ¥45,000 (税込¥49,500) | ¥58,500 (税込¥64,350) | ¥67,500 (税込¥74,250) |

(単位: mm)

EV-100 EPSON

ライティングプロジェクトター

- 2000ルーメン WXGAリアル
- 1280×800ドット



- 3原色液晶シャッター投影方式
- レーザー光源により約20,000時間連続使用可能
- 天井や配線ダクト、床にも設置可能
- コントラスト比2,500,000:1
- 入力: HDMI

| 使用電源 | 消費電力 | 外形寸法 | 重量 |
|-----------|------|-----------------|-------|
| 100V-240V | 173W | φ175×D260mm(本体) | 5.0kg |

レンタル価格

| 1日 | 2日 | 3日 |
|------------------------|------------------------|------------------------|
| ¥20,000 (税込¥22,000) | ¥26,000 (税込¥28,600) | ¥30,000 (税込¥33,000) |

レンタル日数に対する料率 ●長期レンタル料金につきましては、弊社営業担当までお問い合わせください。

| 日数 | 1日 | 2日 | 3日 | 4日 | 5日 | 6日 | 7日 | 10日 | 15日 | 20日 | 30日 |
|----|-----|-----|-----|-----|-----|-----|-----|-----|-----|-----|-----|
| 料率 | 1.0 | 1.3 | 1.5 | 1.7 | 1.9 | 2.0 | 2.2 | 2.8 | 3.8 | 4.8 | 6.8 |

■液晶プロジェクター

| NO | 機種名 | メーカー | 型番 | 仕様 | 消費電力 | 重量 | 料金 |
|----|----------------------|-----------|-------------|-------------------|-------|--------|--------------------------|
| 1 | 液晶プロジェクター レンズ交換可 | EPSON | EB-PU2216B | 16000lm・シフト4K | 1118W | 24.3kg | ¥260,000 (税込¥286,000) |
| 2 | | EPSON | EB-Z10005U | 10000lm・WUXGA リアル | 1120W | 41.5kg | ¥170,000 (税込¥187,000) |
| 3 | | EPSON | EB-Z8150 | 8000lm・XGA リアル | 822W | 20.2kg | ¥160,000 (税込¥176,000) |
| 4 | | EPSON | EB-Z8455WU | 7000lm・WUXGA リアル | 968W | 20.2kg | ¥160,000 (税込¥176,000) |
| 6 | 液晶プロジェクター レンズ交換不可 | EPSON | EB-L1100U | 6000lm・WUXGA リアル | 479W | 19.0kg | ¥95,000 (税込¥104,500) |
| 7 | | Panasonic | PT-EW640J | 5800lm・WXGA リアル | 495W | 10.6kg | ¥85,000 (税込¥93,500) |
| 8 | | Panasonic | PT-VMZ51J | 5200lm・WUXGA リアル | 305W | 6.5kg | ¥50,000 (税込¥55,000) |
| 9 | | Panasonic | PT-VW355NJ | 4000lm・WXGA リアル | 320W | 3.4kg | ¥35,000 (税込¥38,500) |
| 10 | | NEC | NP-ME331WJL | 3300lm・WXGA リアル | 309W | 2.9kg | ¥20,000 (税込¥22,000) |
| 11 | | EPSON | EB-1795F | 3200lm・フルHD | 309W | 1.8kg | ¥35,000 (税込¥38,500) |
| 12 | | SANYO | LP-XK3010 | 3000lm・XGA リアル | 286W | 2.9kg | ¥15,000 (税込¥16,500) |
| 13 | | SANYO | LP-XU78 | 3000lm・XGA リアル | 290W | 3.1kg | ¥15,000 (税込¥16,500) |
| 14 | | SANYO | LP-XU48 | 3000lm・XGA リアル | 275W | 2.7kg | ¥15,000 (税込¥16,500) |
| 15 | | SANYO | LP-XW65 | 2500lm・XGA リアル | 235W | 1.6kg | ¥15,000 (税込¥16,500) |
| 16 | | SANYO | LP-XW60 | 2000lm・XGA リアル | 230W | 1.6kg | ¥12,000 (税込¥13,200) |
| 17 | 超短焦点液晶プロジェクター | NEC | NP-M350XSJL | 3500lm・XGA リアル | 358W | 4.0kg | ¥42,000 (税込¥46,200) |
| 18 | | EPSON | EB-435W | 3000lm・WXGA リアル | 332W | 3.9kg | ¥45,000 (税込¥49,500) |
| 19 | | HITACHI | CP-A300NJ | 3000lm・XGA リアル | 310W | 3.8kg | ¥40,000 (税込¥44,000) |
| 20 | | HITACHI | CP-A100J | 2500lm・XGA リアル | 340W | 5.8kg | ¥35,000 (税込¥38,500) |
| 21 | ライティングプロジェクター | EPSON | EV-100 | 2000lm・WXGA リアル | 173W | 5.0kg | ¥20,000 (税込¥22,000) |

■液晶プロジェクター対応レンズ

| NO | 機種名 | メーカー | 型番 | 仕様 | 重量 | 料金 |
|----|--|-------|---------|--------------------------|--------|------------------------|
| 1 | EB-Z10005U/EB-Z8150/ EB-Z8455WU/EB-L1100U 用 | EPSON | ELPLR04 | 固定焦点レンズ (1.85 : 1) | 2.0kg | ¥12,000 (税込¥13,200) |
| 2 | | EPSON | ELPLW04 | ズームレンズ (1.8 - 2.26 : 1) | 2.8kg | ¥10,000 (税込¥11,000) |
| 3 | | EPSON | ELPLS04 | 標準レンズ (1.65 - 2.51 : 1) | 1.85kg | ¥7,000 (税込¥7,700) |
| 4 | | EPSON | ELPLM06 | ズームレンズ (1.81 - 2.4 : 1) | 2.3kg | ¥10,000 (税込¥11,000) |
| 5 | | EPSON | ELPLM07 | ズームレンズ (1.81 - 2.34 : 1) | 2.2kg | ¥10,000 (税込¥11,000) |
| 6 | | EPSON | ELPLL07 | ズームレンズ (1.8 - 2.45 : 1) | 2.1kg | ¥10,000 (税込¥11,000) |
| 7 | EB-PU2216B/EB-L1100U 用 | EPSON | ELPLW05 | ズームレンズ (2.0 - 2.2 : 1) | 2.8kg | ¥10,000 (税込¥11,000) |
| 8 | | EPSON | ELPLM10 | ズームレンズ (1.8 - 2.4 : 1) | 2.2kg | ¥10,000 (税込¥11,000) |
| 9 | | EPSON | ELPLM11 | ズームレンズ (1.8 - 2.4 : 1) | 2.3kg | ¥10,000 (税込¥11,000) |
| 10 | | EPSON | ELPLL08 | ズームレンズ (1.8 - 2.5 : 1) | 2.2kg | ¥10,000 (税込¥11,000) |
| 11 | PT-EW640J 用 | SANYO | LNS-W21 | 固定焦点レンズ (0.8 : 1) | 1.1kg | ¥10,000 (税込¥11,000) |
| 12 | | SANYO | LNS-W20 | ズームレンズ (1.3 - 1.7 : 1) | 1.2kg | ¥10,000 (税込¥11,000) |
| 13 | | SANYO | LNS-S20 | ズームレンズ (1.7 - 2.8 : 1) | 0.8kg | ¥5,000 (税込¥5,500) |
| 14 | | SANYO | LNS-T20 | ズームレンズ (2.8 - 4.6 : 1) | 1.1kg | ¥10,000 (税込¥11,000) |
| 15 | | SANYO | LNS-T21 | ズームレンズ (4.6 - 7.2 : 1) | 1.1kg | ¥10,000 (税込¥11,000) |

■液晶プロジェクター用天吊り金具

| NO | 機種名 | メーカー | 型番 | 仕様 | 重量 | 料金 |
|----|---------------|------|---------|------------------|-------|----------------------|
| 1 | プロジェクター用天吊り金具 | AVC | LCD-M1A | 4500lm クラスまで使用可能 | 5.0kg | ¥4,000 (税込¥4,400) |

プロジェクター

スクリーン

ディスプレイ&モニター

RGB&ビデオ周辺機器

プレーヤー&レコーダー

カメラ&周辺機器

音響機器

会議用機器

その他

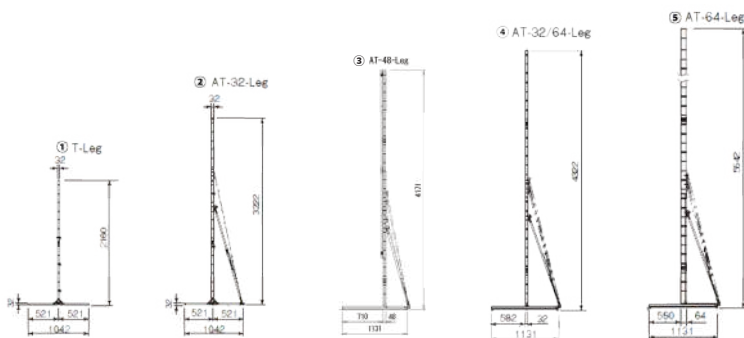
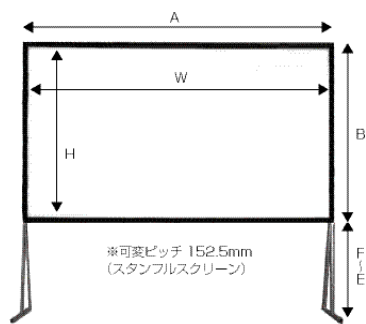

Stumpfl(16 : 9)VARIO64

| インチ | 映写方式 | メーカー | 型番 | 料金 | 内寸 (mm) | | 外寸 (mm) | | 重量 | 使用スタンド | 画面下端(mm) | |
|-----|------|---------|------------|-----------------------|---------|------|---------|------|---------|--------|----------|------|
| | | | | | W | H | A | B | | | 最低 E | 最高 F |
| 450 | フロント | Stumpfl | S64F-450HD | ¥250,000 (税込¥275,000) | 9960 | 5600 | 10170 | 5810 | 約70.0kg | ⑤ | 187 | 1255 |
| 400 | フロント | Stumpfl | S64F-400HD | ¥220,000 (税込¥242,000) | 8850 | 4980 | 9050 | 5180 | 58.0kg | ⑤ | 187 | 1255 |

Stumpfl(16 : 9)MONOBLOX64

| インチ | 映写方式 | メーカー | 型番 | 料金 | 内寸 (mm) | | 外寸 (mm) | | 重量 | 使用スタンド | 画面下端(mm) | |
|-----|------|---------|------------|-----------------------|---------|------|---------|------|--------|--------|----------|------|
| | | | | | W | H | A | B | | | 最低 E | 最高 F |
| 330 | フロント | Stumpfl | MBLF-330HD | ¥120,000 (税込¥132,000) | 7320 | 4110 | 7530 | 4320 | 38.9kg | ④ | 187 | 1000 |
| | リア | Stumpfl | MBLR-330HD | ¥150,000 (税込¥165,000) | | | | | | | | |
| 275 | フロント | Stumpfl | MBLF-275HD | ¥90,000 (税込¥99,000) | 6100 | 3430 | 6310 | 3640 | 31.0kg | ④ | 187 | 1000 |
| | リア | Stumpfl | MBLR-275HD | ¥110,000 (税込¥121,000) | | | | | | | | |
| 220 | フロント | Stumpfl | MBLF-220HD | ¥60,000 (税込¥66,000) | 4880 | 2740 | 5090 | 2950 | 18.5kg | ④ | 187 | 1000 |
| | リア | Stumpfl | MBLR-220HD | ¥70,000 (税込¥77,000) | | | | | | | | |
| 193 | フロント | Stumpfl | MBLF-193HD | ¥40,000 (税込¥44,000) | 4270 | 2400 | 4480 | 2610 | 17.8kg | ④ | 187 | 1000 |
| | リア | Stumpfl | MBLR-193HD | ¥50,000 (税込¥55,000) | | | | | | | | |
| 165 | フロント | Stumpfl | MBLF-165HD | ¥32,000 (税込¥35,200) | 3660 | 2060 | 3870 | 2270 | 18.8kg | ④ | 187 | 1000 |

Stumpfl(16 : 9)MONOBLOX32

| インチ | 映写方式 | メーカー | 型番 | 料金 | 内寸 (mm) | | 外寸 (mm) | | 重量 | 使用スタンド | 画面下端(mm) | |
|-----|------|---------|-----------|---------------------|---------|------|---------|------|--------|--------|----------|------|
| | | | | | W | H | A | B | | | 最低 E | 最高 F |
| 147 | フロント | Stumpfl | MBF-147HD | ¥20,000 (税込¥22,000) | 3250 | 1830 | 3460 | 2040 | 10.9kg | ① | 160 | 1075 |
| 120 | フロント | Stumpfl | MBF-120HD | ¥15,000 (税込¥16,500) | 2660 | 1500 | 2870 | 1710 | 8.5kg | ① | 160 | 1075 |
| 100 | フロント | Stumpfl | MBF-100HD | ¥12,000 (税込¥13,200) | 2180 | 1230 | 2390 | 1440 | 8.0kg | ① | 160 | 1075 |

Stumpfl(16 : 9)MONOCLIP64

| インチ | 映写方式 | メーカー | 型番 | 料金 | 内寸 (mm) | | 外寸 (mm) | | 重量 | 使用スタンド | 画面下端(mm) | |
|-----|------|---------|-------------|-----------------------|---------|------|---------|------|--------|--------|----------|------|
| | | | | | W | H | A | B | | | 最低 E | 最高 F |
| 330 | フロント | Stumpfl | MBLCF-330HD | ¥120,000 (税込¥132,000) | 7320 | 4110 | 7520 | 4310 | 48.0kg | ⑤ | 187 | 2017 |
| 303 | フロント | Stumpfl | MBLCF-303HD | ¥110,000 (税込¥121,000) | 6710 | 3770 | 6910 | 3970 | 42.0kg | ⑤ | 187 | 2017 |
| 275 | フロント | Stumpfl | MBLCF-275HD | ¥90,000 (税込¥99,000) | 6100 | 3430 | 6300 | 3630 | 39.0kg | ⑤ | 187 | 2627 |
| 248 | フロント | Stumpfl | MBLCF-248HD | ¥80,000 (税込¥88,000) | 5490 | 3090 | 5690 | 3290 | 33.9kg | ③ | 187 | 1712 |
| | リア | Stumpfl | MBLCR-248HD | ¥90,000 (税込¥99,000) | | | | | | | | |
| 220 | フロント | Stumpfl | MBLCF-220HD | ¥60,000 (税込¥66,000) | 4880 | 2740 | 5080 | 2940 | 31.0kg | ③ | 187 | 1712 |
| | リア | Stumpfl | MBLCR-220HD | ¥70,000 (税込¥77,000) | | | | | | | | |

Stumpfl(16 : 9)MONOCLIP32

| インチ | 映写方式 | メーカー | 型番 | 料金 | 内寸 (mm) | | 外寸 (mm) | | 重量 | 使用スタンド | 画面下端(mm) | |
|-----|------|---------|------------|---------------------|---------|------|---------|------|-------|--------|----------|------|
| | | | | | W | H | A | B | | | 最低 E | 最高 F |
| 120 | フロント | Stumpfl | MBCF-120HD | ¥15,000 (税込¥16,500) | 2660 | 1500 | 2860 | 1700 | 9.2kg | ① | 160 | 1075 |
| 100 | フロント | Stumpfl | MBCF-100HD | ¥12,000 (税込¥13,200) | 2180 | 1230 | 2380 | 1430 | 8.0kg | ① | 160 | 1075 |

レンタル日数に対する料率 ●長期レンタル料金につきましては、弊社営業担当までお問い合わせください。

| 日数 | 1日 | 2日 | 3日 | 4日 | 5日 | 6日 | 7日 | 10日 | 15日 | 20日 | 30日 |
|----|-----|-----|-----|-----|-----|-----|-----|-----|-----|-----|-----|
| 料率 | 1.0 | 1.6 | 2.1 | 2.6 | 3.0 | 3.4 | 3.8 | 5.0 | 6.0 | 7.0 | 9.0 |

Stumpfl(4 : 3)MONOBLOX64

| インチ | 映写方式 | メーカー | 型番 | 料金 | 内寸 (mm) | | 外寸 (mm) | | 重量 | 使用スタンド | 画面下端(mm) | |
|-----|------|---------|----------|--------------------------|---------|------|---------|------|--------|--------|----------|---------|
| | | | | | W | H | A | B | | | 最低 E | 最高 F |
| 360 | フロント | Stumpfl | MBLF-360 | ¥170,000 (税込¥187,000) | 7320 | 5490 | 7530 | 5700 | 45.3kg | ④ | 187 | 1000 |
| | リア | Stumpfl | MBLR-360 | ¥200,000 (税込¥220,000) | 7320 | 5490 | 7530 | 5700 | 50.1kg | | | |
| 300 | フロント | Stumpfl | MBLF-300 | ¥100,000 (税込¥110,000) | 6100 | 4570 | 6310 | 4780 | 36.4kg | ④ | 187 | 1000 |
| | リア | Stumpfl | MBLR-300 | ¥120,000 (税込¥132,000) | 6100 | 4570 | 6310 | 4780 | 39.7kg | | | |

Stumpfl(4 : 3)MONOBLOX32

| インチ | 映写方式 | メーカー | 型番 | 料金 | 内寸 (mm) | | 外寸 (mm) | | 重量 | 使用スタンド | 画面下端(mm) | |
|-----|------|---------|----------|-------------------------|---------|------|---------|------|--------|--------|----------|---------|
| | | | | | W | H | A | B | | | 最低 E | 最高 F |
| 240 | フロント | Stumpfl | MBLF-240 | ¥ 60,000 (税込¥66,000) | 4880 | 3660 | 5090 | 3870 | 28.5kg | ② | 160 | 1379 |
| | リア | Stumpfl | MBLR-240 | ¥ 65,000 (税込¥71,500) | 4880 | 3660 | 5090 | 3870 | 30.4kg | | | |
| 210 | フロント | Stumpfl | MBF-210 | ¥ 40,000 (税込¥44,000) | 4270 | 3200 | 4480 | 3410 | 23.4kg | ② | 160 | 1532 |
| | リア | Stumpfl | MBR-210 | ¥ 45,000 (税込¥49,500) | 4270 | 3200 | 4480 | 3410 | 24.9kg | | | |
| 180 | フロント | Stumpfl | MBF-180 | ¥ 30,000 (税込¥33,000) | 3660 | 2740 | 3870 | 2950 | 15.4kg | ② | 160 | 1684 |
| | リア | Stumpfl | MBR-180 | ¥ 35,000 (税込¥38,500) | 3660 | 2740 | 3870 | 2950 | 16.5kg | | | |
| 150 | フロント | Stumpfl | MBF-150 | ¥ 20,000 (税込¥22,000) | 3050 | 2290 | 3260 | 2500 | 12.6kg | ② | 160 | 1989 |
| | リア | Stumpfl | MBR-150 | ¥ 25,000 (税込¥27,500) | 3050 | 2290 | 3260 | 2500 | 13.4kg | | | |
| 120 | フロント | Stumpfl | MBF-120 | ¥ 18,000 (税込¥19,800) | 2440 | 1830 | 2650 | 2040 | 9.6kg | ① | 160 | 1075 |
| | リア | Stumpfl | MBR-120 | ¥ 20,000 (税込¥22,000) | 2440 | 1830 | 2650 | 2040 | 10.1kg | | | |
| 100 | フロント | Stumpfl | MBF-100 | ¥ 12,000 (税込¥13,200) | 2000 | 1500 | 2210 | 1710 | 7.7kg | ① | 160 | 1075 |
| | リア | Stumpfl | MBR-100 | ¥ 15,000 (税込¥16,500) | 2000 | 1500 | 2210 | 1710 | 8.1kg | | | |

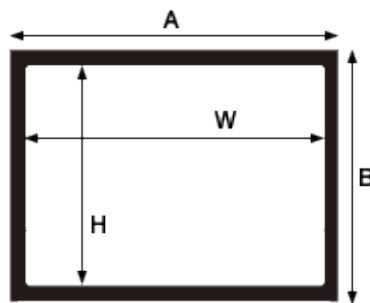

■吊下げ式スクリーン

| NO | 機種名 | メーカー | 型番 | 内寸 (W×H) | 外寸 (A×B) | 重量 | 料金 |
|----|------------|-------|--------------|-------------|-------------|--------|------------------------|
| 1 | 6.0 × 6.0m | シネマ工房 | CKH6060 | W6000×H6000 | A6200×B6100 | 34.5kg | ¥30,000 (税込¥33,000) |
| 2 | 5.0 × 5.0m | シネマ工房 | CKH5050 | W5000×H5000 | A5200×B5100 | 29.0kg | ¥15,000 (税込¥16,500) |
| 3 | 5.0 × 4.0m | シネマ工房 | CKH5000×3800 | W5000×H4000 | A5200×B4100 | 22.5kg | ¥15,000 (税込¥16,500) |
| 4 | 4.0 × 4.0m | シネマ工房 | CKH4040 | W4000×H4000 | A4200×B4100 | 16.5kg | ¥ 9,000 (税込¥9,900) |
| 5 | 4.0 × 3.0m | シネマ工房 | CKH4030 | W4000×H3000 | A4200×B3100 | 14.5kg | ¥ 8,000 (税込¥8,800) |
| 6 | 3.0 × 2.3m | シネマ工房 | CKH3000×2300 | W3000×H2300 | A3200×B2400 | 5.5kg | ¥ 6,000 (税込¥6,600) |
| 7 | 2.5 × 2.5m | シネマ工房 | CKH2525 | W2500×H2500 | A2500×B2600 | 4.5kg | ¥ 4,000 (税込¥4,400) |

■スクリーン三脚

| NO | 機種名 | メーカー | 仕様 | 重量 | 料金 |
|----|---------|------|-----------------|--------|-----------------------|
| 1 | スクリーン三脚 | RDS | 5m/6m用 各3本組 | 12.5kg | ¥ 8,000 (税込¥8,800) |
| 2 | | RDS | 2.5m/3m/4m 各2本組 | 10.5kg | ¥ 5,000 (税込¥5,500) |

三脚式スクリーン



- 手軽にセッティング可能
- 最大120インチまでのポータブルスクリーン

モバイルスクリーン



- 床に置いて引き上げるだけでセットアップ
- 一人で設置可能な簡単セットアップ設計

IZUMI KPシリーズ

シネマ工房 MSCシリーズ

卓上スクリーン



- 少人数での会議、プレゼンテーションに最適
- フリーストップ構造でワイド画面での使用可能

■三脚式スクリーン

| NO | 機種名 | メーカー | 型番 | 内寸 (W×H) | 外寸 (A×B) | 重量 | 料金 |
|----|----------|----------------|------------|-------------|-------------|--------|-----------------------|
| 1 | 2.4×2.4m | シネマ工房 | COH-2424 | W2400×H2400 | A2500×B2500 | 15.0kg | ¥ 7,000 (税込¥7,700) |
| 2 | 2.4×1.8m | 近畿エデュケーションセンター | SA-NT120 | W2400×H1800 | A2500×B2200 | 15.0kg | ¥ 7,000 (税込¥7,700) |
| 3 | 2.0×2.0m | シネマ工房 | COH-20 | W2000×H2000 | A2000×B2100 | 11.0kg | ¥ 3,000 (税込¥3,300) |
| 4 | 2.0×1.5m | 近畿エデュケーションセンター | SA-NT100CW | W2000×H1500 | A2100×B1900 | 13.0kg | ¥ 3,000 (税込¥3,300) |
| 5 | 1.8×1.8m | シネマ工房 | COH-18 | W1800×H1800 | A1800×B1400 | 9.5kg | ¥ 2,500 (税込¥2,750) |
| 6 | 1.5×1.5m | シネマ工房 | COH-15 | W1500×H1500 | A1500×B1600 | 8.0kg | ¥ 2,000 (税込¥2,200) |

■モバイルスクリーン

| NO | 機種名 | メーカー | 型番 | 内寸 (W×H) | 外寸 (A×B) | 重量 | 料金 |
|----|------------|-------|---------|-------------|-------------|--------|-----------------------|
| 1 | 100インチ床置き式 | KIC | KPR-100 | W1987×H1490 | A2185×B2480 | 8.0kg | ¥ 5,000 (税込¥5,500) |
| 2 | | シネマ工房 | MSC-100 | W2032×H1756 | A2270×B2480 | 12.0kg | ¥ 5,000 (税込¥5,500) |
| 3 | | IZUMI | KP-100 | W1987×H1490 | A2216×B2500 | 9.0kg | ¥ 5,000 (税込¥5,500) |
| 4 | 80インチ床置き式 | シネマ工房 | MSC-80 | W1626×H1346 | A1870×B2070 | 9.0kg | ¥ 4,000 (税込¥4,400) |
| 5 | 60インチ床置き式 | KIC | KPR-60 | W1220×H910 | A1464×B2040 | 6.0kg | ¥ 3,000 (税込¥3,300) |
| 6 | | IZUMI | KP-60 | W1220×H910 | A1410×B2000 | 6.4kg | ¥ 3,000 (税込¥3,300) |
| 7 | 45インチ卓上式 | シネマ工房 | MSC-45 | W900×H900 | A900×B900 | 3.0kg | ¥ 1,500 (税込¥1,650) |

■卓上スクリーン

| NO | 機種名 | メーカー | 型番 | 内寸 (W×H) | 外寸 (A×B) | 重量 | 料金 |
|----|--------------------|--------|--------|-------------|-------------|-------|-----------------------|
| 1 | 60インチディラッドアップスクリーン | KIMOTO | RUM-60 | W1220×H1055 | A1315×B1175 | 5.0kg | ¥ 8,000 (税込¥8,800) |

スクリーンサイズ表 (内寸表示)

■アスペクト比16:9HD

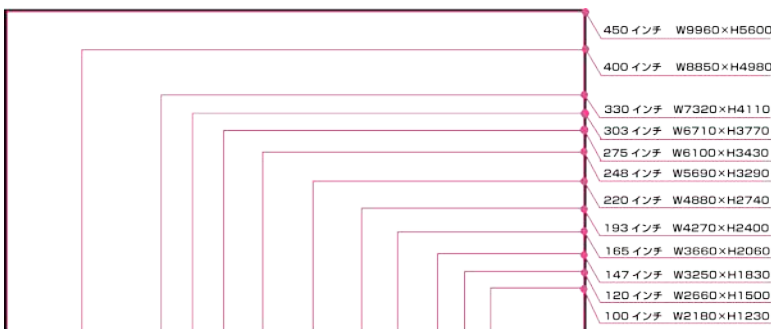

■アスペクト比4:3

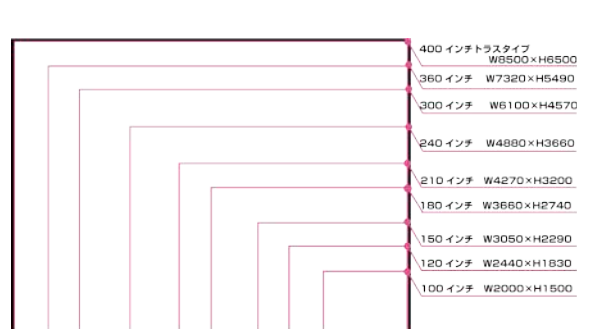

レンタル日数に対する料率 ●長期レンタル料金につきましては、弊社営業担当までお問い合わせください。

| 日数 | 1日 | 2日 | 3日 | 4日 | 5日 | 6日 | 7日 | 10日 | 15日 | 20日 | 30日 |
|----|-----|-----|-----|-----|-----|-----|-----|-----|-----|-----|-----|
| 料率 | 1.0 | 1.6 | 2.1 | 2.6 | 3.0 | 3.4 | 3.8 | 5.0 | 6.0 | 7.0 | 9.0 |

RATEC R01959 RATEC

映写台

- 組立式映写台
- 耐荷重100kg(中間板20kg)
- 台の骨組を隠す専用クロス(黒)付

レンタル価格

| 1日 | 2日 | 3日 |
|----------------------|------------------------|------------------------|
| ¥9,000 (税込¥9,900) | ¥11,700 (税込¥12,870) | ¥13,500 (税込¥14,850) |



RATEC R01771 RATEC

映写台

- 組立式映写台
- ホール客席等の段差に対応
- 4本の脚が独立して高さ調整可能(0-440mm)
- 台の骨組を隠す専用クロス(黒)付

レンタル価格

| 1日 | 2日 | 3日 |
|------------------------|------------------------|------------------------|
| ¥10,000 (税込¥11,000) | ¥13,000 (税込¥14,300) | ¥15,000 (税込¥16,500) |



アルバート ALBERT

組立式アルミ台

- 大型プロジェクター台として最適
- コンパクト収納、組立簡単
- 4本の脚が独立して3段階の高さに調整可能
- キャスター仕様もでき、移動が簡単

レンタル価格

| 1日 | 2日 | 3日 |
|------------------------|------------------------|------------------------|
| ¥10,000 (税込¥11,000) | ¥13,000 (税込¥14,300) | ¥15,000 (税込¥16,500) |



AVP-1220 PORTER

アルミポーター台

- カメラ台として最適
- 2段階の高さ調整可能
- コンパクト収納、組立簡単
- キャスター仕様もでき、移動が簡単

レンタル価格

| 1日 | 2日 | 3日 |
|----------------------|----------------------|----------------------|
| ¥5,000 (税込¥5,500) | ¥6,500 (税込¥7,150) | ¥7,500 (税込¥8,250) |



各種台

| NO | 機種名 | メーカー | 型番 | 仕様 | 重量 | 料金 |
|----|----------------|--------------|--------------|--|--------|------------------------|
| 1 | 映写台 | RATEC | RATEC R01959 | テーブル: W1350×D850・H2000・最大積載量: 100kg | 59.4kg | ¥ 9,000 (税込¥9,900) |
| 2 | | RATEC | RATEC R01771 | テーブル: W1200×D900・H1500-1940・最大積載量: 150kg | 47.2kg | ¥10,000 (税込¥11,000) |
| 3 | 簡易イントレ | SHINKYOSHA | 可変タイプ | テーブル: W1510×D910・H925・1525 | 52.5kg | ¥ 8,000 (税込¥8,800) |
| 4 | | SHINKYOSHA | 固定タイプ | テーブル: W1200×D800・H1490 | 41.0kg | ¥ 6,000 (税込¥6,600) |
| 5 | 組立式アルミ台 | ALBERT | アルバート | テーブル: W1200×D900・H1062-1697・最大積載量: 200kg | 33.0kg | ¥10,000 (税込¥11,000) |
| 6 | アルミポーター台 | PORTER | AVP-1220 | テーブル: W975×D700・H1230・最大積載量: 120kg | 39.0kg | ¥ 5,000 (税込¥5,500) |
| 7 | 大型ラクサー台 | LUXOR | LE-48 | テーブル: W804×D600・H1235・最大積載量: 70kg | 23.0kg | ¥ 3,000 (税込¥3,300) |
| 8 | 小型ラクサー台 | LUXOR | LE-DUO | テーブル: W598×D446・H1044・最大積載量: 55kg | 11.5kg | ¥ 1,500 (税込¥1,650) |
| 9 | 四脚映写台 | AURORA | PS-2 | テーブル: W647×D446・H790-1400・最大積載量: 20kg | 5.7kg | ¥ 1,500 (税込¥1,650) |
| 10 | | AURORA | PS-1 | テーブル: W480×D273・H800-1415 | 5.2kg | ¥ 1,500 (税込¥1,650) |
| 11 | 折りたたみ式プロジェクター台 | SANWA SUPPLY | PR-4 | テーブル: W330×D498・H610-730 | 9.1kg | ¥ 2,000 (税込¥2,200) |
| 12 | 台用クロス | - | アルミ台用 | 色: 濃紺 | 1.8kg | ¥ 500 (税込¥550) |
| 13 | | - | 大型ラクサー台用 | 色: 濃紺 | 1.6kg | ¥ 500 (税込¥550) |
| 14 | 暗幕 | 川島織物 | - | 裏地: グリーン、7.0×2.5m | 5.5kg | ¥ 2,000 (税込¥2,200) |
| 15 | | 川島織物 | - | 裏地: グリーン、4.0×2.0m | 2.5kg | ¥ 1,500 (税込¥1,650) |
| 16 | | 川島織物 | - | 裏地: グリーン、2.0×2.0m | 1.5kg | ¥ 1,000 (税込¥1,100) |

レンタル日数に対する料率 ●長期レンタル料金につきましては、弊社営業担当までお問い合わせください。

| 日数 | 1日 | 2日 | 3日 | 4日 | 5日 | 6日 | 7日 | 10日 | 15日 | 20日 | 30日 |
|----|-----|-----|-----|-----|-----|-----|-----|-----|-----|-----|-----|
| 料率 | 1.0 | 1.3 | 1.5 | 1.7 | 1.9 | 2.0 | 2.2 | 2.8 | 3.8 | 4.8 | 6.8 |

プロジェクター

スクリーン

ディスプレイ&モニター

RGB&ビデオ周辺機器

プレーヤー&レコーダー

カメラ&周辺機器

音響機器

会議用機器

その他

PL3.9 PRO

Absen

LED

| | |
|---------|---------|
| LED | 3.9mm |
| 屋内・屋外対応 | 5000nit |

- 高精細3.9mmピッチLED
- 輝度：5000nit
- コントラスト比：8000：1
- 屋内・屋外対応
- パネル解像度：128×128pix



レンタル価格

| 1日 | 2日 | 3日 |
|------------------------|------------------------|------------------------|
| ¥35,000 (税込¥38,500) | ¥45,500 (税込¥50,050) | ¥52,500 (税込¥57,750) |

画面サイズ

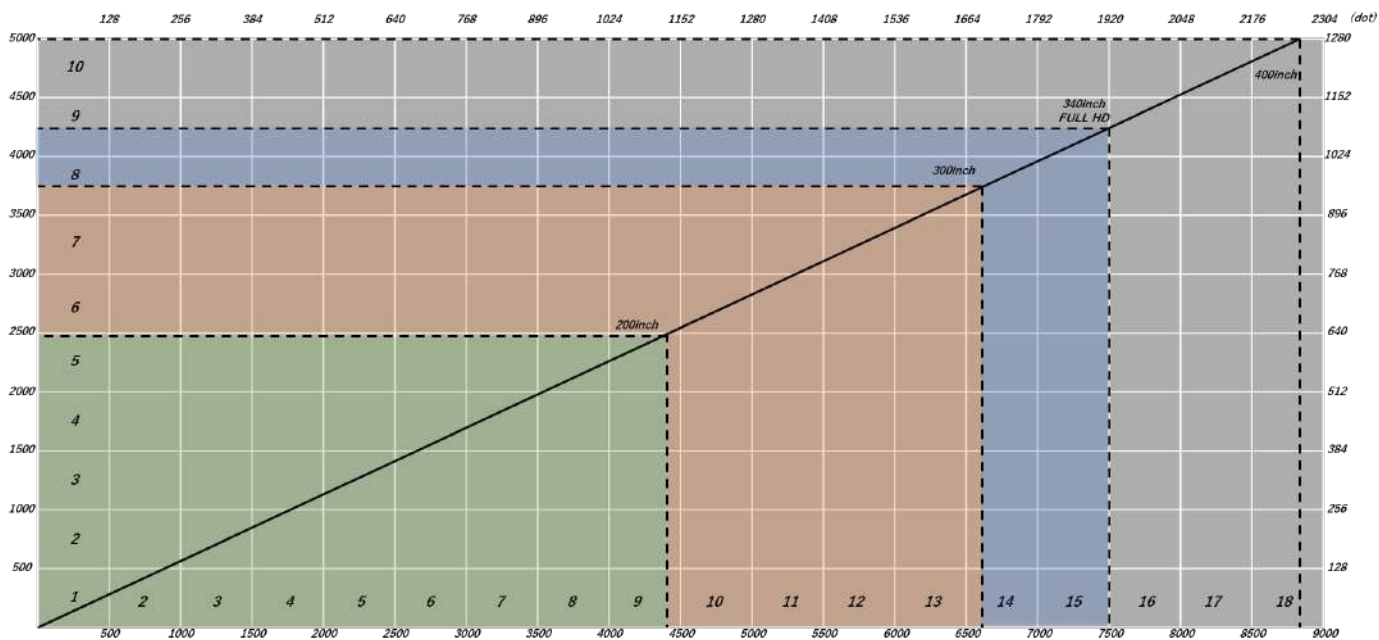

レンタル料金表

| サイズ | 1日料金 | 2日料金 | 3日料金 |
|--------------------------|----------------------------|---------------------------|----------------------------|
| 200インチ (5×9タイル) | ¥ 1,575,000 (税込¥1,732,500) | ¥2,047,500 (税込¥2,252,250) | ¥2,362,500 (税込¥2,601,720) |
| 300インチ (8×14タイル) | ¥ 3,920,000 (税込¥4,312,000) | ¥5,096,000 (税込¥5,605,600) | ¥5,880,000 (税込¥6,468,000) |
| 340インチ (9×15タイル) Full HD | ¥ 4,725,000 (税込¥5,197,500) | ¥6,142,500 (税込¥6,756,750) | ¥7,087,500 (税込¥7,796,250) |
| 400インチ (10×18タイル) | ¥ 6,300,000 (税込¥6,930,000) | ¥8,190,000 (税込¥9,009,000) | ¥9,450,000 (税込¥10,395,000) |

※プロセッサー・金具類・設置調整費・運搬費は別途お見積りいたします。

レンタル日数に対する料率 ●長期レンタル料金につきましては、弊社営業担当までお問い合わせください。

| 日数 | 1日 | 2日 | 3日 | 4日 | 5日 | 6日 | 7日 | 10日 | 15日 | 20日 | 30日 |
|----|-----|-----|-----|-----|-----|-----|-----|-----|-----|-----|-----|
| 料率 | 1.0 | 1.3 | 1.5 | 1.7 | 1.9 | 2.0 | 2.2 | 2.8 | 3.8 | 4.8 | 6.8 |

プロジェクター

スクリーン

ディスプレイ&モニター

RGB&ビデオ周辺機器

プレーヤー&レコーダー

カメラ&周辺機器

音響機器

会議用機器

その他

UD-46C

SAMSUNG

型にとられない自由度の高い映像構築



マルチ構成時サイズ

ベゼル幅が5.5mmと、ディスプレイ間のつなぎ目を感じさせない、自然な映像表現が可能です。

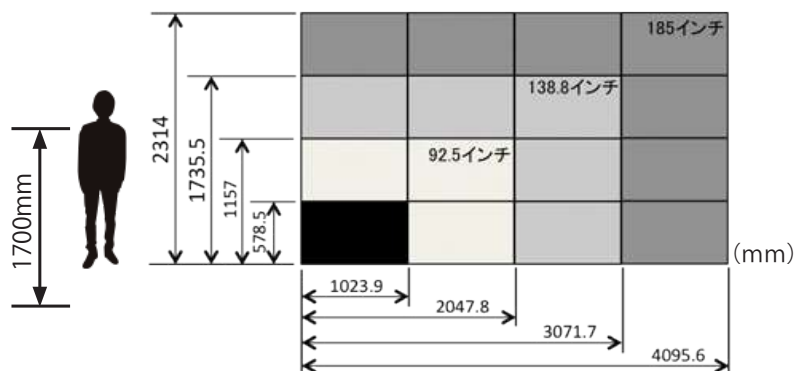
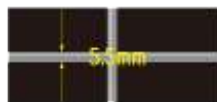

参考価格 (レンタル価格/1日)

| 4面 (W2047.8×H1157) | 6面 (W3071.7×H1157) | 9面 (W3071.7×H1735.5) |
|------------------------|------------------------|------------------------|
| ¥ 280,000 (税込¥308,000) | ¥ 420,000 (税込¥462,000) | ¥ 630,000 (税込¥693,000) |

※モニターのための価格になります。

仕様

| | |
|---------------|-----------------------|
| 解像度 | 1920×1080 |
| 画面表示サイズ (横×縦) | 1018.08×572.67mm |
| 輝度 | 700cd/m ² |
| コントラスト比 | 3500:1 |
| 視野角 (水平/垂直) | 178° / 178° |
| 最大表示色 | 約1,677万色 |
| VESA | 600/400mm |
| 外形寸法 (W×H×D) | 1023.9×578.5×96.0mm |
| 質量 | 18.0kg |
| 消費電力 | 165W (最大) / 120W (標準) |

| | | |
|------|------------|-------------------------------------|
| 入力信号 | PC映像信号 | アナログ/デジタル |
| | 水平走査周波数 | 30kHz - 81kHz |
| | 垂直走査周波数 | 48Hz - 75Hz |
| | 最大ドットロック | 148.5MHz |
| 入力端子 | 最大解像度 | 1920×1080 |
| | プラグアンドプレイ | DDC 2B |
| | PC入力端子 | ミニD-sub15×1, DVI-D×1, DisplayPort×1 |
| | 映像入力端子 | HDMI×2, コンポーネント/コンポジット兼用ピン×1 |
| | オーディオ入力端子 | ステレオミニジャック×1 |
| | コントロール入力端子 | Rj45×1, RS232C×1 |

プロジェクター

スクリーン

ディスプレイ&モニター

RGB&ビデオ周辺機器

プレーヤー&レコーダー

カメラ&周辺機器

音響機器

会議用機器

その他

TH-80LF50J Panasonic

80インチ液晶ディスプレイ

| | |
|---------|----------------|
| 80インチ | 16:9 |
| Full HD | 1920 × 1080 画素 |

- 入力: HDMI、DVI-D、ミニD-sub15、BNC
- フルハイビジョン対応
- 輝度: 700cd/m²
- 縦置き設置可能
- 画面寸法: W1771×H996mm

| 使用電源 | 消費電力 | 外形寸法 | 重量 |
|------|------|-------------------|--------|
| 100V | 380W | W1848×H1073×D89mm | 60.0kg |



寸法図

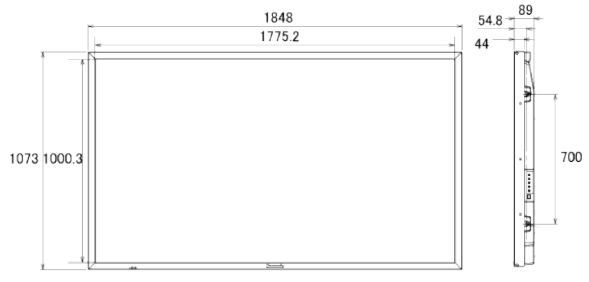

レンタル価格

| 1日 | 2日 | 3日 |
|--------------------------|--------------------------|--------------------------|
| ¥160,000 (税込¥176,000) | ¥208,000 (税込¥228,800) | ¥240,000 (税込¥264,000) |

TH-70LF50J Panasonic

70インチ液晶ディスプレイ

| | |
|---------|----------------|
| 70インチ | 16:9 |
| Full HD | 1920 × 1080 画素 |

- 入力: HDMI、DVI-D、ミニD-sub15、BNC
- フルハイビジョン対応
- 輝度: 700cd/m²
- 縦置き設置可能
- 画面寸法: W1538×H865mm

| 使用電源 | 消費電力 | 外形寸法 | 重量 |
|------|------|------------------|--------|
| 100V | 260W | W1604×H931×D89mm | 47.0kg |



寸法図

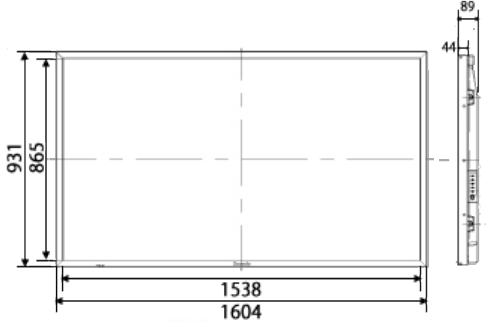

レンタル価格

| 1日 | 2日 | 3日 |
|--------------------------|--------------------------|--------------------------|
| ¥120,000 (税込¥132,000) | ¥156,000 (税込¥171,600) | ¥180,000 (税込¥198,000) |

FW-65BZ40L SONY

65インチ 4K HDR 液晶ディスプレイ

| | |
|--------|----------------|
| 65インチ | 16:9 |
| 4K HDR | 3840 × 2160 画素 |

- 入力: HDMI、VIDEO
- 4K HDR対応
- 輝度: 700cd/m²
- 「ディープブラック・ノングレアコーティング」採用
- 画面寸法: W1431.5×H806.6mm

| 使用電源 | 消費電力 | 外形寸法 | 重量 |
|------|------|------------------|--------|
| 100V | 229W | W1462×H842×D71mm | 21.4kg |



寸法図

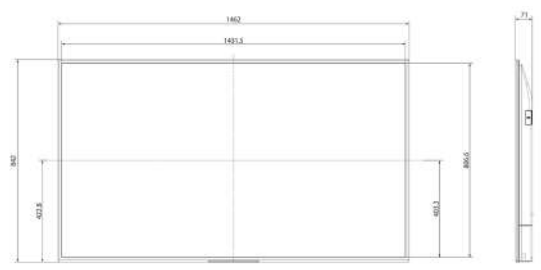

レンタル価格

| 1日 | 2日 | 3日 |
|------------------------|--------------------------|--------------------------|
| ¥90,000 (税込¥99,000) | ¥117,000 (税込¥128,700) | ¥135,000 (税込¥148,500) |

LCD-V652 NEC

65インチ液晶ディスプレイ

| | |
|---------|----------------|
| 65インチ | 16:9 |
| Full HD | 1920 × 1080 画素 |

- 入力: HDMI、DVI-D、DisplayPort、ミニD-sub15、BNC
- フルハイビジョン対応
- 輝度: 450cd/m² (最大値)
- 白色LEDバックライト採用
- 画面寸法: W1428.5×H803.5mm

| 使用電源 | 消費電力 | 外形寸法 | 重量 |
|------|------|------------------------|--------|
| 100V | 380W | W1540.4×H909.2×D88.3mm | 52.0kg |



寸法図

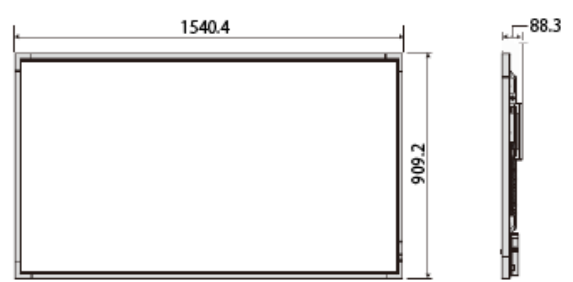

レンタル価格

| 1日 | 2日 | 3日 |
|------------------------|--------------------------|--------------------------|
| ¥80,000 (税込¥88,000) | ¥104,000 (税込¥114,400) | ¥120,000 (税込¥132,000) |

レンタル日数に対する料率 ●長期レンタル料金につきましては、弊社営業担当までお問い合わせください。

| 日数 | 1日 | 2日 | 3日 | 4日 | 5日 | 6日 | 7日 | 10日 | 15日 | 20日 | 30日 |
|----|-----|-----|-----|-----|-----|-----|-----|-----|-----|-----|-----|
| 料率 | 1.0 | 1.3 | 1.5 | 1.7 | 1.9 | 2.0 | 2.2 | 2.8 | 3.8 | 4.8 | 6.8 |

FW-55BZ40L

SONY

55インチ 4K HDR 液晶ディスプレイ



55インチ 16:9

4K HDR 3840 × 2160 画素

- 入力: HDMI、VIDEO
- 4K HDR対応
- 輝度: 700cd/m²
- 「ディープブラック・ノンフレアコーティング」採用
- 画面寸法: W1212.6×H683.4mm

| 使用電源 | 消費電力 | 外形寸法 | 重量 |
|------|------|------------------|--------|
| 100V | 201W | W1243×H721×D71mm | 15.8kg |

寸法図

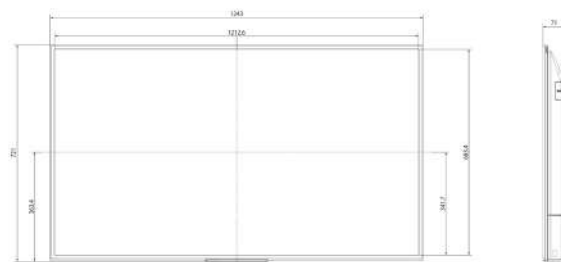

レンタル価格

| 1日 | 2日 | 3日 |
|------------------------|------------------------|------------------------|
| ¥55,000 (税込¥60,500) | ¥71,500 (税込¥78,650) | ¥82,500 (税込¥90,750) |

TH-50EQ2J

Panasonic

50インチ 4K UHD 液晶ディスプレイ



50インチ 16:9

4K UHD 3840 × 2160 画素

- 入力: HDMI、DVI-D、ミニD-sub15、VIDEO
- 4K UHD対応
- 輝度: 500cd/m²
- USBメディアプレーヤー内蔵
- 画面寸法: W1095.8×H616.4mm

| 使用電源 | 消費電力 | 外形寸法 | 重量 |
|------|------|------------------|--------|
| 100V | 255W | W1129×H649×D66mm | 15.5kg |

寸法図

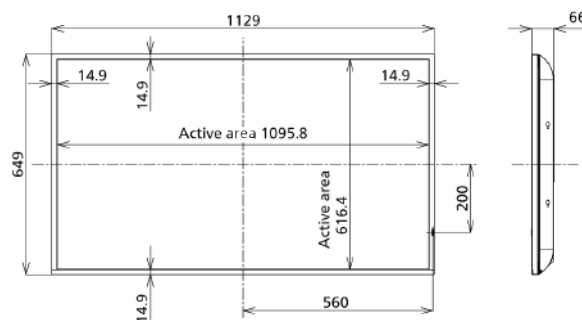

レンタル価格

| 1日 | 2日 | 3日 |
|------------------------|------------------------|------------------------|
| ¥50,000 (税込¥55,000) | ¥65,000 (税込¥71,500) | ¥75,000 (税込¥82,500) |

LCD-X462S

NEC

46インチ液晶ディスプレイ



46インチ 16:9

Full HD 1920 × 1080 画素

- 入力: HDMI、DVI-D、DisplayPort、ミニD-sub15、BNC
- 最大WUXGA対応
- 輝度: 700cd/m² (最大値)
- 縦置き設置可能
- 画面寸法: W1018×H572.6mm

| 使用電源 | 消費電力 | 外形寸法 | 重量 |
|------|------|----------------------|--------|
| 100V | 255W | W1059.3×H613×D65.5mm | 20.7kg |

寸法図

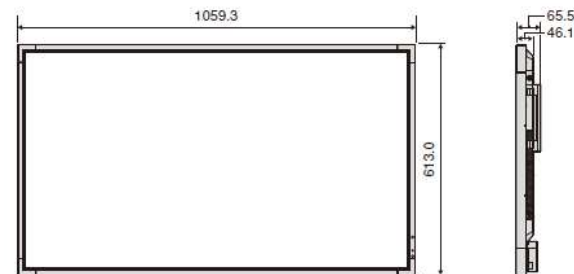

レンタル価格

| 1日 | 2日 | 3日 |
|------------------------|------------------------|------------------------|
| ¥45,000 (税込¥49,500) | ¥58,500 (税込¥64,350) | ¥67,500 (税込¥74,250) |

TH-43EQ2J

Panasonic

43インチ 4K UHD 液晶ディスプレイ



43インチ 16:9

4K UHD 3840 × 2160 画素

- 入力: HDMI、DVI-D、ミニD-sub15、VIDEO
- 4K UHD対応
- 輝度: 500cd/m²
- USBメディアプレーヤー内蔵
- 画面寸法: W941.1×H529.4mm

| 使用電源 | 消費電力 | 外形寸法 | 重量 |
|------|------|-----------------|--------|
| 100V | 225W | W973×H562×D65mm | 11.7kg |

寸法図

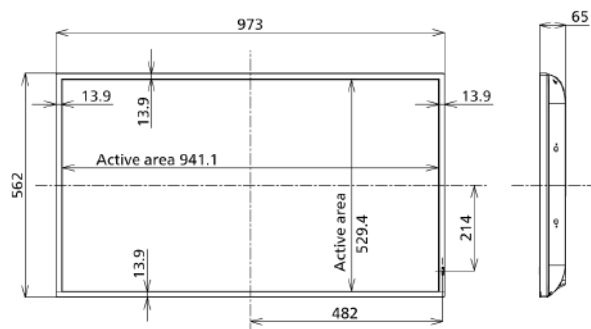

レンタル価格

| 1日 | 2日 | 3日 |
|------------------------|------------------------|------------------------|
| ¥40,000 (税込¥44,000) | ¥52,000 (税込¥57,200) | ¥60,000 (税込¥66,000) |

プロジェクター

スクリーン

ディスプレイ&モニター

PC周辺機器

プレーヤー&レコーダー

カメラ&周辺機器

音響機器

会議用機器

その他

FW-32BZ30L

SONY

32 インチ 4K HDR 液晶ディスプレイ

32 インチ

16 : 9

4K HDR

3840 × 2160 画素



- 入力: HDMI、VIDEO
- 4K HDR対応
- 輝度: 300cd/m²
- 「ディープブラック・ノングレアコーティング」採用
- 画面寸法: W700.8×H395.2mm

| 使用電源 | 消費電力 | 外形寸法 | 重量 |
|------|------|---------------------|-------|
| 100V | 66W | W726 × H430 × D76mm | 7.5kg |

寸法図

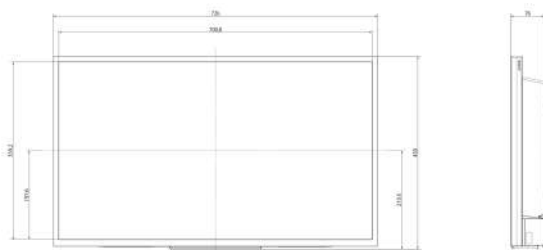

レンタル価格

| 1日 | 2日 | 3日 |
|------------------------|------------------------|------------------------|
| ¥20,000 (税込¥22,000) | ¥26,000 (税込¥28,600) | ¥30,000 (税込¥33,000) |

■ 液晶ディスプレイ

| NO | 機種名 | メーカー | 型番 | 仕様 | 消費電力 | 重量 | 料金 |
|----|----------|-----------|--------------|---------------------------------------|------|--------|--------------------------|
| 1 | 液晶ディスプレイ | Panasonic | TH-80LF50J | 80型・Full HD対応・1920×1080画素 | 380W | 60.0kg | ¥160,000 (税込¥176,000) |
| 2 | | Panasonic | TH-70LF50J | 70型・Full HD対応・1920×1080画素 | 260W | 47.0kg | ¥120,000 (税込¥132,000) |
| 3 | | SONY | FW-65BZ40L | 65型・4K HDR対応・3840×2160画素 | 229W | 21.4kg | ¥90,000 (税込¥99,000) |
| 4 | | NEC | LCD-V652 | 65型・Full HD対応・1920×1080画素 | 360W | 52.0kg | ¥80,000 (税込¥88,000) |
| 5 | | SHARP | PN-G655 | 65型・Full HD対応・1920×1080画素 | 550W | 65.0kg | ¥80,000 (税込¥88,000) |
| 6 | | SONY | FW-55BZ40L | 55型・4K HDR対応・3840×2160画素 | 201W | 15.8kg | ¥55,000 (税込¥60,500) |
| 7 | | NEC | LCD-X552S | 54.6型・Full HD対応・1920×1080画素 | 305W | 24.5kg | ¥55,000 (税込¥60,500) |
| 8 | | Panasonic | TH-50EQ2J | 50型・4K UHD対応・3840×2160画素・サイズ機能搭載 | 255W | 15.5kg | ¥50,000 (税込¥55,000) |
| 9 | | NEC | LCD-X462S | 46型・Full HD対応・1920×1080画素 | 255W | 20.7kg | ¥45,000 (税込¥49,500) |
| 10 | | SHARP | LC-46GX2W | 46型・Full HD対応・1920×1080画素・チューナー内蔵 | 284W | 38.5kg | ¥25,000 (税込¥27,500) |
| 11 | | SAMSUNG | UD-46C | 46型・Full HD対応・1920×1080画素・マルチディスプレイ対応 | 165W | 18.0kg | ¥70,000 (税込¥77,000) |
| 12 | | Panasonic | TH-43EQ2J | 43型・4K UHD対応・3840×2160画素・サイズ機能搭載 | 225W | 11.7kg | ¥40,000 (税込¥44,000) |
| 13 | | Panasonic | TH-43EQ1J | 43型・4K UHD対応・3840×2160画素・サイズ機能搭載 | 162W | 9.0kg | ¥40,000 (税込¥44,000) |
| 14 | | NEC | LCD-X401S-N2 | 40型・Full HD対応・1920×1080画素 | 230W | 14.9kg | ¥40,000 (税込¥44,000) |
| 15 | | SHARP | LC-37GS20 | 37型・Full HD対応・1920×1080画素・チューナー内蔵 | 223W | 27.5kg | ¥15,000 (税込¥16,500) |
| 16 | | SHARP | LC-37GD4 | 37型・ワイド・1366×768画素・VIDEO対応・チューナー内蔵 | 201W | 27.5kg | ¥15,000 (税込¥16,500) |
| 17 | | SONY | FW-32BZ30J | 32型・4K HDR対応・3840×2160画素 | 66W | 7.5kg | ¥20,000 (税込¥22,000) |
| 18 | | SHARP | LC-32GH2 | 32型・ワイド・1366×768画素・VIDEO対応・チューナー内蔵 | 154W | 24.5kg | ¥10,000 (税込¥11,000) |

■ UD-46C 純正自立スタンド

| NO | 機種名 | メーカー | 型番 | 仕様 | 消費電力 | 重量 | 料金 |
|----|---------------|---------|------------|-----------|------|--------|------------------------|
| 1 | UD-46C 専用スタンド | SAMSUNG | MID-UD46FS | UD-46C 専用 | - | 51.6kg | ¥10,000 (税込¥11,000) |

レンタル日数に対する料率 ●長期レンタル料金につきましては、弊社営業担当までお問い合わせください。

| 日数 | 1日 | 2日 | 3日 | 4日 | 5日 | 6日 | 7日 | 10日 | 15日 | 20日 | 30日 |
|----|-----|-----|-----|-----|-----|-----|-----|-----|-----|-----|-----|
| 料率 | 1.0 | 1.3 | 1.5 | 1.7 | 1.9 | 2.0 | 2.2 | 2.8 | 3.8 | 4.8 | 6.8 |

TH-32E300 Panasonic

32 インチデジタルハイビジョン液晶テレビ

| | | |
|---------------|------|--------|
| 32 インチ | 16:9 | ハイビジョン |
| 1366 × 768 画素 | HDMI | |

| 使用電源 | 消費電力 | 外形寸法 | 重量 |
|------|------|----------------------|-------|
| 100V | 69W | W733 × H478 × D184mm | 6.0kg |



- 入力：HDMI、VIDEO
- IPSパネル搭載
- チューナー内蔵(地上/BS/CSデジタル)
- 画面寸法：W698 × H392mm

レンタル価格

| 1日 | 2日 | 3日 |
|------------------------|------------------------|------------------------|
| ¥18,000 (税込¥19,900) | ¥23,400 (税込¥25,740) | ¥27,000 (税込¥29,700) |

TH-24E300 Panasonic

24 インチデジタルハイビジョン液晶テレビ

| | | |
|---------------|------|--------|
| 24 インチ | 16:9 | ハイビジョン |
| 1366 × 768 画素 | HDMI | |

| 使用電源 | 消費電力 | 外形寸法 | 重量 |
|------|------|----------------------|-------|
| 100V | 47W | W562 × H409 × D180mm | 5.0kg |



- 入力：HDMI、VIDEO
- IPSパネル搭載
- チューナー内蔵(地上/BS/CSデジタル)
- 画面寸法：W521 × H293mm

レンタル価格

| 1日 | 2日 | 3日 |
|------------------------|------------------------|------------------------|
| ¥12,000 (税込¥13,200) | ¥15,600 (税込¥17,160) | ¥18,000 (税込¥19,800) |

EV2460-BK EIZO

23.8 インチ液晶モニター

| | | |
|----------------|------|---------|
| 23.8 インチ | 16:9 | Full HD |
| 1920 × 1080 画素 | HDMI | DVI-D |

| 使用電源 | 消費電力 | 外形寸法 | 重量 |
|------|------|--------------------------|-------|
| 100V | 10W | W537.8 × H333.6 × D233mm | 5.9kg |



- 入力：HDMI、DVI-D、DisplayPort
ミニD-sub15
- スピーカー内蔵
- 画面寸法：W527.0 × H296.5mm

レンタル価格

| 1日 | 2日 | 3日 |
|------------------------|------------------------|------------------------|
| ¥10,000 (税込¥11,000) | ¥13,000 (税込¥14,300) | ¥15,000 (税込¥16,500) |

BT-LH2170 Panasonic

21.5 インチ LCD ビデオモニター

| | | |
|----------------|--------------|---------|
| 21.5 インチ | 16:9 | Full HD |
| 1920 × 1080 画素 | 3G/HD/SD-SDI | HDMI |

| 使用電源 | 消費電力 | 外形寸法 | 重量 |
|-----------|-------|----------------------|-------|
| 100V-240V | 0.55A | W510 × H388 × D198mm | 7.0kg |



- 入力：3G/HD/SD-SDI × 2、HDMI、DVI-I、BNC
- 3次元LUT&6軸色補正
- ピクチャーアシスト機能を加えた2画面表示が可能
- 画面寸法：W457.2 × H267.3mm

レンタル価格

| 1日 | 2日 | 3日 |
|------------------------|------------------------|------------------------|
| ¥18,000 (税込¥19,900) | ¥23,400 (税込¥25,740) | ¥27,000 (税込¥29,700) |

EV2116W-BK EIZO

21.5 インチ Full HD 液晶ディスプレイ

| | | |
|----------------|------|---------|
| 21.5 インチ | 16:9 | Full HD |
| 1920 × 1080 画素 | HDMI | DVI-D |

| 使用電源 | 消費電力 | 外形寸法 | 重量 |
|------|------|------------------------|-------|
| 100V | 26W | W508 × H373.5 × D157mm | 5.0kg |



- 入力：HDMI、DVI-D、ミニD-sub15
- スピーカー内蔵
- 画面寸法：W476 × H267.7mm

レンタル価格

| 1日 | 2日 | 3日 |
|----------------------|------------------------|------------------------|
| ¥8,000 (税込¥8,800) | ¥10,400 (税込¥11,440) | ¥12,000 (税込¥13,200) |

DT-V20L1D Victor

20 インチマルチフォーマットモニター

| | | |
|----------------|-----------|-------|
| 20 インチ | 16:9 | WSGA+ |
| 1680 × 1050 画素 | HD/SD-SDI | DVI-D |

| 使用電源 | 消費電力 | 外形寸法 | 重量 |
|------|------|------------------------|--------|
| 100V | 120W | W477 × H394.6 × D243mm | 10.3kg |



- 入力：HD/SD-SDI × 2、DVI-D、VIDEO × 2、コンポーネントRGB
- スピーカー内蔵
- 画面寸法：W434 × H271mm

レンタル価格

| 1日 | 2日 | 3日 |
|------------------------|------------------------|------------------------|
| ¥12,000 (税込¥13,200) | ¥15,600 (税込¥17,160) | ¥18,000 (税込¥19,800) |

プロジェクター

スクリーン

ディスプレイ&モニター

RGB&ビデオ周辺機器

プレーヤー&レコーダー

カメラ&周辺機器

音響機器

会議用機器

その他

プロジェクター

PRO-LB116B PIXELA

16インチハイビジョン液晶テレビ

| | | |
|------------|------|-----------|
| 16インチ | 16:9 | ハイビジョン |
| 1366×768画素 | HDMI | ミニD-sub15 |

| 使用電源 | 消費電力 | 外形寸法 | 重量 |
|------|------|------------------|-------|
| 100V | 31W | W383×H265×D140mm | 3.0kg |



- 入力：HDMI×2、ミニD-sub15、VIDEO、USB(スライドショー用)
- チューナー内蔵(地上/BS/CSデジタル)
- 上下の角度調整可
- 画面寸法：W353×H199mm

レンタル価格

| 1日 | 2日 | 3日 |
|----------------------|----------------------|----------------------|
| ¥4,000 (税込¥4,400) | ¥5,200 (税込¥5,720) | ¥6,000 (税込¥6,600) |

スクリーン

SG1560S ADTECHNO

15.6インチ Full HD 液晶モニター

| | | |
|-------------|------|---------|
| 15.6インチ | 16:9 | Full HD |
| 1920×1080画素 | HDMI | 3G-SDI |

| 使用電源 | 消費電力 | 外形寸法 | 重量 |
|------|------|---------------------|-------|
| 100V | 32W | W376.6×H232.7×D55mm | 3.0kg |



- 入力：3G-SDI、HDMI、DVI-D、ミニD-sub15、VIDEO
- PinP機能搭載
- 画面寸法：W344.1×H193.5mm
- HDCP対応

レンタル価格

| 1日 | 2日 | 3日 |
|----------------------|------------------------|------------------------|
| ¥8,000 (税込¥8,800) | ¥10,400 (税込¥11,440) | ¥12,000 (税込¥13,200) |

ディスプレイ&モニター

SH1560S ADTECHNO

15.6インチ Full HD 液晶モニター

| | | |
|-------------|------|---------|
| 15.6インチ | 16:9 | Full HD |
| 1920×1080画素 | HDMI | 3G-SDI |

| 使用電源 | 消費電力 | 外形寸法 | 重量 |
|------|------|-----------------|-------|
| 100V | 18W | W382×H230×D47mm | 3.5kg |



- 入力：3G-SDI、HDMI、DVI-D、ミニD-sub15、VIDEO
- PinP機能搭載
- 画面寸法：W344.1×H193.5mm
- ※HDCP非対応

レンタル価格

| 1日 | 2日 | 3日 |
|----------------------|------------------------|------------------------|
| ¥8,000 (税込¥8,800) | ¥10,400 (税込¥11,440) | ¥12,000 (税込¥13,200) |

RGB&ビデオ周辺機器

S1501BBK EIZO

15インチ液晶ディスプレイ

| | | |
|------------|-------|-----------|
| 15インチ | 4:3 | XGA |
| 1024×768画素 | DVI-D | ミニD-sub15 |

| 使用電源 | 消費電力 | 外形寸法 | 重量 |
|------|------|------------------|-------|
| 100V | 25W | W346×H325×D175mm | 5.3kg |



- 入力：DVI-D、ミニD-sub15
- 上下左右の角度調整可
- 画面寸法：W304×H228mm

レンタル価格

| 1日 | 2日 | 3日 |
|----------------------|----------------------|----------------------|
| ¥5,000 (税込¥5,500) | ¥6,500 (税込¥7,150) | ¥7,500 (税込¥8,250) |

プレーヤー&レコーダー

LC-15SX7A SHARP

15インチ液晶ディスプレイ

| | | |
|------------|-------|-----|
| 15インチ | 4:3 | XGA |
| 1024×768画素 | VIDEO | |

| 使用電源 | 消費電力 | 外形寸法 | 重量 |
|------|------|------------------|-------|
| 100V | 25W | W363×H376×D224mm | 5.3kg |



- 入力：VIDEO×2、S端子、D3端子
- チューナー内蔵(地上/BS/CSデジタル)
- 上下の角度調整可
- 画面寸法：W305×H229mm

レンタル価格

| 1日 | 2日 | 3日 |
|----------------------|----------------------|----------------------|
| ¥4,000 (税込¥4,400) | ¥5,200 (税込¥5,720) | ¥6,000 (税込¥6,600) |

カメラ&周辺機器

MV141 A・I・D

14インチ RGB 液晶モニター

| | | |
|------------|-----------|-----|
| 14インチ | 4:3 | XGA |
| 1024×768画素 | ミニD-sub15 | |

| 使用電源 | 消費電力 | 外形寸法 | 重量 |
|------|------|------------------|-------|
| 100V | 36W | W319×H273×D140mm | 1.7kg |



- 入力：ミニD-sub15
- 上下の角度調整可
- 画面寸法：W285×H214mm

レンタル価格

| 1日 | 2日 | 3日 |
|----------------------|----------------------|----------------------|
| ¥5,000 (税込¥5,500) | ¥6,500 (税込¥7,150) | ¥7,500 (税込¥8,250) |

音響機器

LC-13S4 SHARP

13インチ液晶テレビ

| | | |
|------------|-------|-----|
| 13インチ | 4:3 | XGA |
| 1024×768画素 | VIDEO | |

| 使用電源 | 消費電力 | 外形寸法 | 重量 |
|------|------|------------------|-------|
| 100V | 28W | W323×H344×D181mm | 3.9kg |



- 入力：VIDEO×2、S端子、D2端子
- チューナー内蔵(地上/BS/CSデジタル)
- 上下の角度調整可
- 画面寸法：W274×H307mm

レンタル価格

| 1日 | 2日 | 3日 |
|----------------------|----------------------|----------------------|
| ¥4,000 (税込¥4,400) | ¥5,200 (税込¥5,720) | ¥6,000 (税込¥6,600) |

会議用機器

その他

レンタル日数に対する料率 ●長期レンタル料金につきましては、弊社営業担当までお問い合わせください。

| 日数 | 1日 | 2日 | 3日 | 4日 | 5日 | 6日 | 7日 | 10日 | 15日 | 20日 | 30日 |
|----|-----|-----|-----|-----|-----|-----|-----|-----|-----|-----|-----|
| 料率 | 1.0 | 1.3 | 1.5 | 1.7 | 1.9 | 2.0 | 2.2 | 2.8 | 3.8 | 4.8 | 6.8 |

QT-1002B-AVG Quixun

10.4 インチ RGB 液晶モニター

| | | |
|--------------|------------|-----|
| 10.4 インチ | 4 : 3 | XGA |
| 800 × 600 画素 | ミニ D-sub15 | |

| 使用電源 | 消費電力 | 外形寸法 | 重量 |
|------|------|----------------------|-------|
| 100V | 36W | W252 × H267 × D185mm | 1.8kg |



- 入力：ミニD-sub15、VIDEO、S端子
- 上下の角度調整可
- デュアルヒンジ機能
- 画面寸法：W212×H160mm

レンタル価格

| 1日 | 2日 | 3日 |
|----------------------|----------------------|----------------------|
| ¥5,000 (税込¥5,500) | ¥6,500 (税込¥7,150) | ¥7,500 (税込¥8,250) |

LCD1015 ADTECHNO

10.1 インチ液晶モニター

| | | |
|----------|---------|---------------|
| 10.1 インチ | 16 : 10 | 1280 × 800 画素 |
| HDMI | DVI-D | HDCP 対応 |

| 使用電源 | 消費電力 | 外形寸法 | 重量 |
|---------|------|-----------------------|-------|
| DC7-24V | 10W | W245 × H168 × D29.5mm | 1.0kg |



- 入力：HDMI、DVI-D、ミニD-sub15、VIDEO
- 上下の角度調整可
- 反転表示機能
- ダウンスキャン表示機能と表示アスペクト比設定機能搭載
- 画面寸法：W217.7×H136.3mm

レンタル価格

| 1日 | 2日 | 3日 |
|----------------------|----------------------|----------------------|
| ¥5,000 (税込¥5,500) | ¥6,500 (税込¥7,150) | ¥7,500 (税込¥8,250) |

LMD-941W SONY

9 インチマルチフォーマット液晶モニター

| | | |
|----------------|--------------|-----------|
| 9 インチ | 16 : 9 | マルチフォーマット |
| 1920 × 1080 画素 | 3G/HD/SD-SDI | HDMI |

| 使用電源 | 消費電力 | 外形寸法 | 重量 |
|-----------|------|----------------------------|-------|
| 100V-240V | 36W | W222.4 × H183.5 × D161.8mm | 2.0kg |



- 入力：3G/HD/SD-SDI × 2、HDMI、BNC
- 10ビット画像処理エンジンにより、鮮明で滑らかな階調表示を実現
- ウェーブフォーム/オーディオレベルメーター/ベクトルスコープ表示機能搭載
- 画面寸法：W198.7×H111.8mm

レンタル価格

| 1日 | 2日 | 3日 |
|------------------------|------------------------|------------------------|
| ¥18,000 (税込¥19,900) | ¥23,400 (税込¥25,740) | ¥27,000 (税込¥29,700) |

FW703 FEELWORLD

7 インチカメラフィールドモニター

| | | |
|--------|--------|---------|
| 7 インチ | 16 : 9 | Full HD |
| 3G-SDI | HDMI | |

| 使用電源 | 消費電力 | 外形寸法 | 重量 |
|-----------|------|---------------------|------|
| DC6.5-24V | 9W | W180 × H120 × D22mm | 320g |



- 入力：3G-SDI、4K HDMI
- プロフェッショナルRec.709 HD カラー標準を使用
- 画面寸法：W152 × H94mm

レンタル価格

| 1日 | 2日 | 3日 |
|----------------------|----------------------|----------------------|
| ¥3,000 (税込¥3,300) | ¥3,900 (税込¥4,290) | ¥4,500 (税込¥4,950) |

HDF-700V/S PROTECH

7 インチ HD 液晶モニター

| | | |
|--------------|-----------|---------|
| 7 インチ | 16 : 9 | Full HD |
| 800 × 480 画素 | HD/SD-SDI | |

| 使用電源 | 消費電力 | 外形寸法 | 重量 |
|------|------|-----------------------|-------|
| 100V | 12W | W195 × H147 × D46.4mm | 1.0kg |



- 入力：HD/SD-SDI × 2、コンポーネントRGB、ミニD-sub15
- クリアピーキング/ベクトルスコープ機能搭載
- 画面寸法：W152.4 × H91.4mm

レンタル価格

| 1日 | 2日 | 3日 |
|------------------------|------------------------|------------------------|
| ¥12,000 (税込¥13,200) | ¥15,600 (税込¥17,160) | ¥18,000 (税込¥19,800) |

HDM-4000 PROTECH

4.3 インチ 4 連モニター

| | | |
|--------------|-----------|---------|
| 4.3 インチ | 16 : 9 | 4 連モニター |
| 800 × 480 画素 | HD/SD-SDI | |

| 使用電源 | 消費電力 | 外形寸法 | 重量 |
|------|------|--------------------------|-------|
| 100V | 48W | W480.8 × H98.1 × D60.5mm | 2.4kg |



- 入力：HD/SD-SDI × 4
- ベクトルスコープ/ウェーブフォーム機能搭載
- 画面寸法：W93 × H55.8mm

レンタル価格

| 1日 | 2日 | 3日 |
|------------------------|------------------------|------------------------|
| ¥20,000 (税込¥22,000) | ¥26,000 (税込¥28,600) | ¥30,000 (税込¥33,000) |

LMD-4420 SONY

4 インチ 4 連モニター

| | | |
|--------------|-------|---------|
| 4 インチ | 4 : 3 | 4 連モニター |
| 480 × 234 画素 | BNC | |

| 使用電源 | 消費電力 | 外形寸法 | 重量 |
|------|------|----------------------|-------|
| 100V | 26W | W482 × H88.1 × D47mm | 1.9kg |



- 入力：BNC × 4
- 画面寸法：W82.1 × H61.8mm

レンタル価格

| 1日 | 2日 | 3日 |
|------------------------|------------------------|------------------------|
| ¥12,000 (税込¥13,200) | ¥15,600 (税込¥17,160) | ¥18,000 (税込¥19,800) |

プロジェクター

スクリーン

ディスプレイ&モニター

RGB&ビデオ周辺機器

プレーヤー&レコーダー

カメラ&周辺機器

音響機器

会議用機器

その他

■液晶モニター／その他

| NO | 機種名 | メーカー | 型番 | 仕様 | 消費電力 | 重量 | 料金 |
|----|----------------------|-----------|--------------|-------------------------------|------|--------|------------------------|
| 1 | 32型デジタルハイビジョン液晶テレビ | Panasonic | TH-32E300 | ハイビジョン・1366×768画素 | 69W | 6.0kg | ¥18,000 (税込¥19,800) |
| 2 | | Panasonic | TH-32G300 | ハイビジョン・1366×768画素 | 69W | 6.0kg | ¥18,000 (税込¥19,800) |
| 3 | 24型デジタルハイビジョン液晶テレビ | Panasonic | TH-24E300 | ハイビジョン・1366×768画素 | 47W | 5.0kg | ¥12,000 (税込¥13,200) |
| 4 | 23.8型液晶モニター | EIZO | EV2460-BK | Full HD・1920×1080画素 | 10W | 5.9kg | ¥10,000 (税込¥11,000) |
| 5 | 21.5型Full HD液晶ディスプレイ | EIZO | EV2116W-BK | Full HD・1920×1080画素 | 26W | 5.0kg | ¥8,000 (税込¥8,800) |
| 6 | 20型マルチフォーマットモニター | Victor | DT-V20L1D | WSXGA+・1680×1050画素 | 120W | 10.3kg | ¥12,000 (税込¥13,200) |
| 7 | 20型RGB液晶モニター | SHARP | LL-T2015-H | UXGA・1600×1200画素 | 53W | 9.8kg | ¥10,000 (税込¥11,000) |
| 8 | | SHARP | IT-20M1 | XGA・1024×768画素 | 93W | 9.6kg | ¥8,000 (税込¥8,800) |
| 9 | 20型液晶テレビ | SHARP | LC-20V10 | XGA・1024×768画素 | 54W | 9.1kg | ¥9,000 (税込¥9,900) |
| 10 | 16型ハイビジョン液晶テレビ | PIXELA | PRD-LB116B | ハイビジョン・1366×768画素 | 31W | 3.0kg | ¥4,000 (税込¥4,400) |
| 11 | 16型RGB液晶モニター | EIZO | L465 | SXGA・1280×1024画素 | 45W | 5.0kg | ¥6,000 (税込¥6,600) |
| 12 | 15.6型Full HD液晶モニター | ADTECHNO | SG1560S | Full HD・1920×1080画素 | 32W | 3.0kg | ¥8,000 (税込¥8,800) |
| 13 | | ADTECHNO | SH1560S | Full HD・1920×1080画素 | 18W | 3.5kg | ¥8,000 (税込¥8,800) |
| 14 | 15型液晶モニター | A・I・D | MV155VB | XGA・1024×768画素 | 25W | 2.2kg | ¥5,000 (税込¥5,500) |
| 15 | | EIZO | S1503-TBK | XGA・1024×768画素 | 16W | 4.7kg | ¥5,000 (税込¥5,500) |
| 16 | | EIZO | S1501BBK | XGA・1024×768画素 | 25W | 5.3kg | ¥5,000 (税込¥5,500) |
| 17 | | EIZO | S1501BGY | XGA・1024×768画素 | 25W | 5.3kg | ¥5,000 (税込¥5,500) |
| 18 | 15型液晶テレビ | SHARP | LC-15SX7A | XGA・1024×768画素 | 25W | 5.3kg | ¥4,000 (税込¥4,400) |
| 19 | 14型RGB液晶モニター | A・I・D | MV141 | XGA・1024×768画素 | 36W | 1.7kg | ¥5,000 (税込¥5,500) |
| 20 | 13型液晶テレビ | SHARP | LC-13S4 | XGA・1024×768画素 | 28W | 3.9kg | ¥4,000 (税込¥4,400) |
| 21 | 10.4型RGB液晶モニター | Quixun | QT-1002B-AVG | XGA・800×600画素 | 36W | 1.8kg | ¥5,000 (税込¥5,500) |
| 22 | 10.1型液晶モニター | ADTECHNO | LCD1015 | 1280×800画素・HDCP対応 | 10W | 1.0kg | ¥5,000 (税込¥5,500) |
| 23 | 9型マルチフォーマット液晶モニター | SONY | LMD-941W | マルチフォーマットモニター・1920×1080画素 | 36W | 2.0kg | ¥12,000 (税込¥13,200) |
| 24 | | SONY | LMD-940W | マルチフォーマットモニター・800×480画素 | 27W | 2.0kg | ¥12,000 (税込¥13,200) |
| 25 | 7型カメラフィールドモニター | FEELWORLD | FW703 | 入力：3G-SDI、4K HDMI | 9W | 320g | ¥3,000 (税込¥3,300) |
| 26 | 7型HD液晶モニター | PROTECH | HDF-700V/S | Full HD・800×480画素・HD/SD-SDI入力 | 12W | 1.0kg | ¥12,000 (税込¥13,200) |
| 27 | 5.6型液晶テレビ | SHARP | 6E-A8 | 入力：VIDEO×1/TVチューナー内蔵 | 13W | 0.51kg | ¥2,500 (税込¥2,750) |
| 28 | 4.3型4連モニター | PROTECH | HDM-4000 | 4連モニター・800×480画素・HD/SD-SDI入力 | 48W | 2.4kg | ¥20,000 (税込¥22,000) |
| 29 | 4型4連モニター | SONY | LDM-4420 | 4連モニター・480×234画素・BNC入力 | 26W | 1.9kg | ¥12,000 (税込¥13,200) |

プロジェクター

スクリーン

ディスプレイ&モニター

RGB&ビデオ周辺機器

プレーヤー&レコーダー

カメラ&周辺機器

音響機器

会議用機器

その他

レンタル日数に対する料率 ●長期レンタル料金につきましては、弊社営業担当までお問い合わせください。

| 日数 | 1日 | 2日 | 3日 | 4日 | 5日 | 6日 | 7日 | 10日 | 15日 | 20日 | 30日 |
|----|-----|-----|-----|-----|-----|-----|-----|-----|-----|-----|-----|
| 料率 | 1.0 | 1.3 | 1.5 | 1.7 | 1.9 | 2.0 | 2.2 | 2.8 | 3.8 | 4.8 | 6.8 |

■外形寸法表

単位(mm)

| タイプ | サイズ | メーカー | 型番 | W (本体の幅) | H (本体の高さ) | D (本体の奥行) | BW (画面の幅) | BH (画面の高さ) | a (画面の縁の幅) | b (画面までの高さ) | 重量 | 消費電力 |
|----------|-----------|------------|--------------|-------------|--------------|--------------|--------------|---------------|---------------|----------------|--------|-------|
| 液晶ディスプレイ | 80インチ | Panasonic | TH-80LF50J | 1848 | 1073 | 89 | 1771 | 996 | 36.4 | 36.35 | 60.0kg | 380W |
| | 70インチ | Panasonic | TH-70LF50J | 1604 | 931 | 89 | 1538 | 865 | 31.5 | 31.5 | 47.0kg | 260W |
| | 65インチ | SONY | FW-65BZ40L | 1462 | 842 | 71 | 1431.5 | 806.6 | 15.25 | 17.7 | 21.4kg | 229W |
| | | NEC | LCD-V652 | 1540.4 | 909.2 | 88.3 | 1428.5 | 803.5 | 56 | 56 | 52.0kg | 360W |
| | 55インチ | SHARP | PN-G655 | 1572 | 923 | 126 | 1432 | 807 | 31 | 32 | 65.0kg | 550W |
| | | SONY | FW-55BZ40L | 1243 | 721 | 71 | 1212.6 | 683.4 | 15.2 | 18.8 | 15.8kg | 201W |
| | 54.6インチ | NEC | LCD-X552S | 1254.4 | 725.3 | 65.5 | 1209.6 | 680.4 | 22.45 | 22.45 | 24.5kg | 305W |
| | 50インチ | Panasonic | TH-50EQ2J | 1129 | 649 | 66 | 1095.8 | 616.4 | 14.9 | 14.9 | 15.5kg | 255W |
| | 46インチ | NEC | LCD-X462S | 1059.3 | 613 | 65.5 | 1018 | 572.6 | 20.65 | 20.2 | 20.7kg | 255W |
| | | SAMSUNG | UD-46C | 1023.9 | 578.5 | 96 | 1018.3 | 572.9 | 3.7 | 1.8 | 18.0kg | 165W |
| | | SHARP | LC-46GX2W | 1322 | 758 | 360 | 1018 | 573 | 55 | 55 | 38.5kg | 284W |
| | 43インチ | Panasonic | TH-43EQ2J | 973 | 562 | 65 | 941.1 | 529.4 | 13.9 | 13.9 | 11.7kg | 225W |
| | | Panasonic | TH-43EQ1J | 969 | 560 | 61 | 941 | 529 | 14 | 15.5 | 9.0kg | 162W |
| | 40インチ | NEC | LCD-X401S-N2 | 925.1 | 537.1 | 43.3 | 885.6 | 498.2 | 19.25 | 19.45 | 14.9kg | 230W |
| | 37インチ | SHARP | LC-37GS20 | 1109 | 655 | 304 | 820 | 461 | 57 | 60 | 27.5kg | 223W |
| | | SHARP | LC-37GD4 | 1102 | 635 | 307 | 820 | 461 | 46 | 46 | 27.5kg | 201W |
| 32インチ | SONY | FW-32BZ30J | 726 | 430 | 76 | 700.8 | 395.2 | 12.6 | 17.4 | 7.5kg | 66W | |
| | SHARP | LC-32GH2 | 972 | 587 | 304 | 698 | 392 | 69 | 69 | 24.5kg | 154W | |
| 液晶モニター | 32インチ | Panasonic | TH-32E300 | 733 | 478 | 184 | 698 | 392 | 17.5 | 63 | 6.0kg | 69W |
| | | Panasonic | TH-32G300 | 733 | 478 | 184 | 698 | 392 | 17.5 | 63 | 6.0kg | 69W |
| | 24インチ | Panasonic | TH-24E300 | 562 | 409 | 180 | 521 | 293 | 20.5 | 95 | 5.0kg | 47W |
| | 23.8インチ | EIZO | EV2460-BK | 537.8 | 333.6 | 233 | 527 | 296.5 | - | - | 5.9kg | 10W |
| | 21.5インチ | Panasonic | BT-LH2170 | 510 | 388 | 198 | 475.2 | 267.3 | 17.5 | 90 | 7.0kg | 0.55A |
| | | EIZO | EV2116W-BK | 508 | 374 | 157 | 476 | 267.7 | 16 | 52 | 5.0kg | 26W |
| | 20インチ | Victor | DT-V20L1D | 477 | 395 | 243 | 434 | 271 | 20 | 85 | 10.3kg | 120W |
| | | SHARP | LL-T2015-H | 450 | 438 | 228 | 408 | 306 | 21 | 66 | 9.8kg | 53W |
| | | SHARP | IT-20M1 | 474 | 470 | 247 | 408.6 | 306.4 | 33 | 82 | 9.6kg | 93W |
| | | SHARP | LC20V10 | 460 | 437.5 | 186 | 402 | 300 | 29 | 76 | 9.1kg | 54W |
| | 16インチ | PIXELA | PRD-LB116B | 383 | 265 | 140 | 353 | 199 | 15 | 33 | 3.0kg | 31W |
| | 16インチ | EIZO | L465 | 370 | 398 | 157 | 317 | 253 | 27 | 73 | 5.0kg | 45W |
| | 15.6インチ | ADTECHNO | SG1560S | 376.6 | 232.7 | 55 | 344.1 | 193.5 | 18.95 | 110 | 3.0kg | 32W |
| | | ADTECHNO | SH1560S | 382 | 230 | 47 | 344.1 | 193.5 | 18.95 | 110 | 3.5kg | 18W |
| | 15インチ | A+D | MV155VB | 346 | 338 | 48 | 305 | 230 | 21 | 55 | 2.2kg | 25W |
| | | EIZO | S1503-TBK | 346 | 349 | 157 | 304.1 | 228 | 21 | 49 | 4.7kg | 16W |
| | | EIZO | S1501BBK | 346 | 325 | 175 | 304 | 228 | 21 | 49 | 5.3kg | 25W |
| | | EIZO | S1501BGY | 346 | 325 | 175 | 304 | 228 | 21 | 49 | 5.3kg | 25W |
| | | SHARP | LC-15SX7A | 363 | 376 | 224 | 305 | 229 | 27 | 110 | 5.3kg | 25W |
| | 14インチ | A+D | MV141 | 319 | 273 | 140 | 285 | 214 | 17 | 30 | 1.7kg | 36W |
| | 13インチ | SHARP | LC-13S4 | 323 | 344 | 181 | 274 | 307 | 28 | 117 | 3.9kg | 28W |
| | 10.4インチ | Quixun | QT-1002B-AVG | 252 | 267 | 185 | 212 | 160 | 20 | 54 | 1.8kg | 36W |
| | 10.1インチ | ADTECHNO | LCD1015 | 245 | 168 | 29.5 | 217.7 | 136.3 | 13.65 | - | 1.0kg | 10W |
| 9インチ | SONY | LMD-941W | 222.4 | 183.5 | 161.8 | 198.7 | 111.8 | 12 | 50 | 2.0kg | 36W | |
| | SONY | LMD-940W | 222 | 183 | 161 | 195 | 117 | 14 | 50 | 2.0kg | 27W | |
| 7インチ | FEELWORLD | FW703 | 180 | 120 | 22 | 152 | 94 | 14 | 13 | 320g | 9W | |
| | PROTECH | HDF-700V/S | 195 | 147 | 46.4 | 152.4 | 91.4 | 22 | 28 | 1.0kg | 12W | |
| 5.6インチ | SHARP | 6E-A8 | 161 | 115 | 38 | 114.2 | 83.5 | - | 15 | 0.51kg | 13W | |
| 4.3インチ | PROTECH | HDM-4000 | 480.8 | 98.1 | 60.5 | 93 | 55.8 | 34 | 30 | 2.4kg | 48W | |
| 4インチ | SONY | LMD-4420 | 482 | 88 | 47 | 82.1 | 61.8 | 15 | 10 | 1.9kg | 26W | |

プロジェクター

スクリーン

液晶ディスプレイ&モニター

RGB&ビデオ周辺機器

プレーヤー&レコーダー

カメラ&周辺機器

音響機器

会議用機器

その他

プロジェクター

スクリーン

ディスプレイ&モニター

RGB&ビデオ周辺機器

プレーヤー&レコーダー

カメラ&周辺機器

音響機器

会議用機器

その他

80インチ専用 SHINKYOSHA

キャスタースタンド

スタンド キャスター付

| | | |
|-------------------------|----|-----------|
| 外形寸法 | 重量 | ■80型用スタンド |
| W1300×H1730・1945×D850mm | - | ■棚板着脱可 |
| | | ■高さ調整可 |

レンタル価格

| 1日 | 2日 | 3日 |
|------------------------|------------------------|------------------------|
| ¥11,000 (税込¥12,100) | ¥14,300 (税込¥15,730) | ¥16,500 (税込¥18,150) |



65インチ専用 SHINKYOSHA

キャスタースタンド

スタンド キャスター付

| | | |
|-------------------------|--------|----------------------|
| 外形寸法 | 重量 | ■65型用スタンド |
| W1000×H1958・2183×D750mm | 57.0kg | ■棚板着脱可 |
| | | ■高さ/角度調整可 |
| | | ■画面下の高さ: 1200・1500mm |

レンタル価格

| 1日 | 2日 | 3日 |
|------------------------|------------------------|------------------------|
| ¥10,000 (税込¥11,000) | ¥13,000 (税込¥14,300) | ¥15,000 (税込¥16,500) |



61インチ専用 SHINKYOSHA

キャスタースタンド

スタンド キャスター付

| | | |
|-------------------------|--------|----------------------|
| 外形寸法 | 重量 | ■61型用スタンド |
| W1006×H1810・2093×D750mm | 50.0kg | ■棚板着脱可 |
| | | ■高さ/角度調整可 |
| | | ■画面下の高さ: 1040・1690mm |

レンタル価格

| 1日 | 2日 | 3日 |
|----------------------|------------------------|------------------------|
| ¥8,000 (税込¥8,800) | ¥10,400 (税込¥11,440) | ¥12,000 (税込¥13,200) |



37-55インチ専用 SHINKYOSHA

キャスタースタンド

スタンド キャスター付

| | | |
|------------------------|--------|-------------|
| 外形寸法 | 重量 | ■37-55用スタンド |
| W900×H1782・1960×D600mm | 30.0kg | ■棚板着脱可 |
| | | ■高さ/角度調整可 |

レンタル価格

| 1日 | 2日 | 3日 |
|----------------------|----------------------|----------------------|
| ¥6,000 (税込¥6,600) | ¥7,800 (税込¥8,580) | ¥9,000 (税込¥9,900) |



30-32インチ専用 SHINKYOSHA

キャスタースタンド

スタンド キャスター付

| | | |
|------------------------|--------|--------------|
| 外形寸法 | 重量 | ■30-32型用スタンド |
| W700×H1670・1870×D600mm | 22.5kg | ■棚板着脱可 |
| | | ■高さ/角度調整可 |

レンタル価格

| 1日 | 2日 | 3日 |
|----------------------|----------------------|----------------------|
| ¥6,000 (税込¥6,600) | ¥7,800 (税込¥8,580) | ¥9,000 (税込¥9,900) |

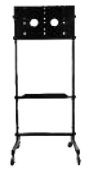

PT-1277 RATEC

ロースタンド

ロースタンド ± 65.6°

| | | |
|------------------|--------|-------------|
| 外形寸法 | 重量 | ■傾斜角度変更可 |
| W586×H186×D646mm | 12.0kg | ■30-50型まで対応 |

レンタル価格

| 1日 | 2日 | 3日 |
|----------------------|----------------------|----------------------|
| ¥5,000 (税込¥5,500) | ¥6,500 (税込¥7,150) | ¥7,500 (税込¥8,250) |



液晶モニター用 SHINKYOSHA

S字金具

トラス吊り 壁掛け

| | | |
|----------------|-------|------------|
| 外形寸法 | 重量 | ■37-50型用金具 |
| W50×H821×D62mm | 3.5kg | ■トラス用金具 |

レンタル価格

| 1日 | 2日 | 3日 |
|----------------------|----------------------|----------------------|
| ¥2,000 (税込¥2,200) | ¥2,600 (税込¥2,860) | ¥3,000 (税込¥3,300) |



EFW6105 Vogels

小型モニター壁掛け金具

壁掛け

| | | |
|-----------------|-------|-----------------------------|
| 外形寸法 | 重量 | ■小型モニター専用 |
| W99×H200×D315mm | 1.0kg | ■VESA規格 (75×75, 100×100) |

レンタル価格

| 1日 | 2日 | 3日 |
|------------------|------------------|------------------|
| ¥500 (税込¥550) | ¥650 (税込¥715) | ¥750 (税込¥825) |



LVM2X2U CHIEF

マルチディスプレイ用スタンド

スタンド キャスター付 マルチモニター専用

| | | |
|---------------------|--------|----------------|
| 外形寸法 | 重量 | ■40-60型対応 |
| W1829×H1829×D1026mm | 54.0kg | ■4面マルチディスプレイ専用 |

レンタル価格

| 1日 | 2日 | 3日 |
|------------------------|------------------------|------------------------|
| ¥20,000 (税込¥22,000) | ¥26,000 (税込¥28,600) | ¥30,000 (税込¥33,000) |



LCM3X3U CHIEF

ディスプレイマウント・天吊りタイプ

天吊り マルチモニター専用

| | | |
|-----------------------------|--------|----------------|
| 外形寸法 | 重量 | ■40-55型対応 |
| W1829×H432+(ディスプレイ高)×D191mm | 76.5kg | ■9面マルチディスプレイ専用 |

レンタル価格

| 1日 | 2日 | 3日 |
|------------------------|------------------------|------------------------|
| ¥40,000 (税込¥44,000) | ¥52,000 (税込¥57,200) | ¥60,000 (税込¥66,000) |



レンタル日数に対する料率 ●長期レンタル料金につきましては、弊社営業担当までお問い合わせください。

| 日数 | 1日 | 2日 | 3日 | 4日 | 5日 | 6日 | 7日 | 10日 | 15日 | 20日 | 30日 |
|----|-----|-----|-----|-----|-----|-----|-----|-----|-----|-----|-----|
| 料率 | 1.0 | 1.3 | 1.5 | 1.7 | 1.9 | 2.0 | 2.2 | 2.8 | 3.8 | 4.8 | 6.8 |

■ディスプレイオプション

| NO | 機種名 | メーカー | 型番 | 仕様 | 重量 | 料金 |
|----|-------------------|---------------|--------------------|---------------|--------|------------------------|
| 1 | キャスタースタンド | SHINKYOSHA | 80インチ用 | 80インチ専用 | - | ¥10,000 (税込¥11,000) |
| 2 | | SHINKYOSHA | 65インチ用 | 65インチ専用 | 57.0kg | ¥10,000 (税込¥11,000) |
| 3 | | SHINKYOSHA | 61インチ用 | 61インチ専用 | 50.0kg | ¥8,000 (税込¥8,800) |
| 4 | | SHINKYOSHA | 55-37インチ用 | 37-55専用 | 30.0kg | ¥6,000 (税込¥6,600) |
| 5 | | SHINKYOSHA | 32-30インチ用 | 30-32専用 | 22.5kg | ¥6,000 (税込¥6,600) |
| 6 | マルチ背面金具・壁掛金具 | RATEC | MLT-1028E/MLT-1029 | 32-55インチまで対応 | 7.4kg | ¥5,000 (税込¥5,500) |
| 7 | ロースタンド | RATEC | PT-1277 | 30-50インチまで対応 | 12.0kg | ¥5,000 (税込¥5,500) |
| 8 | S字金具 | SHINKYOSHA | 液晶モニター用 | 37-50インチまで対応 | 3.5kg | ¥2,000 (税込¥2,200) |
| 9 | 小型モニター壁掛け金具 | STAR PLATINUM | VS114 SS/S | 小型モニター専用 | 800g | ¥500 (税込¥550) |
| 10 | | Vogels | EFW6105 | 小型モニター専用 | 1.0kg | ¥500 (税込¥550) |
| 11 | マルチディスプレイ用スタンド | CHIEF | LVM2X2U | 4面マルチディスプレイ専用 | 54.0kg | ¥20,000 (税込¥22,000) |
| 12 | ディスプレイマウント・天吊りタイプ | CHIEF | LCM3X3U | 9面マルチディスプレイ専用 | 76.5kg | ¥40,000 (税込¥44,000) |
| 13 | ディスプレイマウント・天吊りタイプ | CHIEF | LCM1U | 32-60インチまで対応 | 6.0kg | ¥5,000 (税込¥5,500) |

プロジェクター

スクリーン

ディスプレイ & モニター

RGB & データ周辺機器

プレーヤー & レコーダー

カメラ & 周辺機器

音響機器

会議用機器

その他

E2 Tri-Combo

Barco

プレゼンテーションスイッチャー

| | | |
|------------------|---------|----------|
| 最大 40 入力 18 出力 | 32 レイヤー | ネイティブ 4K |
| 12G/3G/HD/SD-SDI | HDMI | HDCP 対応 |

| | | | |
|-----------|------|------------------|--------|
| 使用電源 | 消費電力 | 外形寸法 | 重量 |
| 100V-240V | 700W | W432×H178×D569mm | 31.0kg |



- 入力：最大40系統 Tri-Combo入力カード
(DisplayPort 1.2/HDMI 2.0/12G-SDI対応)×4
HDMI 1.4a/DisplayPort 1.1入力カード×4
- 出力：18系統 Tri-Combo出力カード
(DisplayPort 1.2/HDMI 2.0/12G-SDI対応)×1
HDMI 1.4a出力カード×3
- ネイティブ4K
- HDCP対応

レンタル価格

| 1日 | 2日 | 3日 |
|--------------------------|--------------------------|--------------------------|
| ¥500,000 (税込¥550,000) | ¥650,000 (税込¥715,000) | ¥750,000 (税込¥825,000) |

EC-210

Barco

E2 用イベントコントローラー

| | |
|--------|-----------|
| タッチパネル | HDMI 外部出力 |
|--------|-----------|

| | | | |
|-----------|--------|------------------|--------|
| 使用電源 | 消費電力 | 外形寸法 | 重量 |
| 100V-230V | 最大6.0A | W901×H244×D575mm | 20.4kg |



- 内蔵 15.6インチワイドタッチスクリーン×2
- 外部HDMI出力×1
- ユーザー割り当て可能な36個の選択ボタン
- Cues用再生/一時停止および停止ボタン
- ホイール付の5つのロータリー・エンコーダー

レンタル価格

| 1日 | 2日 | 3日 |
|--------------------------|--------------------------|--------------------------|
| ¥120,000 (税込¥132,000) | ¥156,000 (税込¥171,600) | ¥180,000 (税込¥198,000) |

SL-61A

IMAGENICS

マルチシグナルスイッチャー

| | | |
|----------------|-------|---------|
| 6 入力 1 出力 | HDMI | DVI-I |
| 最大 1920 × 1080 | シームレス | HDCP 対応 |

| | | | |
|----------|------|-----------------|-------|
| 使用電源 | 消費電力 | 外形寸法 | 重量 |
| 90V-250V | 45W | W422×H44×D300mm | 4.4kg |



- 入力：6系統 HDMI×2、DVI-I×2、アナログRGB、コンポーネント×2
- 出力：1系統 HDMI×1、DVI-I×1
※同時出力不可
- EDIDエミュレータ機能搭載

レンタル価格

| 1日 | 2日 | 3日 |
|------------------------|------------------------|------------------------|
| ¥25,000 (税込¥27,500) | ¥32,500 (税込¥35,750) | ¥37,500 (税込¥41,250) |

XS-84H

Roland

マルチフォーマットマトリックススイッチャー

| | | |
|-----------|---------|------------|
| 8 入力 4 出力 | HDMI | ミニ D-sub15 |
| HDCP 対応 | スケーラー搭載 | |

| | | | |
|------|------|-----------------|-------|
| 使用電源 | 消費電力 | 外形寸法 | 重量 |
| 100V | 70W | W481×H88×D353mm | 5.3kg |



- 入力：8系統 HDMI、アナログHDコンポーネント、アナログRGB、コンポジット/Sビデオ
- 出力：4系統 HDMI
- 最大解像度：WUXGA/1080p
- スケーラーとビデオプロセッサを搭載
- ステレオ16chデジタル・オーディオ：ミキサー搭載
- iPadによるリモート・コントロール対応

レンタル価格

| 1日 | 2日 | 3日 |
|------------------------|-------------------------|--------------------------|
| ¥70,000 (税込¥77,000) | ¥91,000 (税込¥100,100) | ¥105,000 (税込¥115,500) |

ScreenPro- II

Barco

RGB シームレススイッチャー

| | | |
|------------|----------------------|----------------|
| 10 入力 2 出力 | ミニ D-sub15/BNC/DVI-I | 最大 2048 × 1080 |
| シームレス | スケーラー | |

| | | | |
|-----------|------|------------------|--------|
| 使用電源 | 消費電力 | 外形寸法 | 重量 |
| 100V-240V | 240W | W432×H133×D381mm | 10.0kg |



- 入力：10系統 RGB、コンポジット、コンポーネント×8、HD/SD-SDI×2
- 出力：2系統 RGB×2、DVI-I×1
- BG/DSKとしてDVI×2系統入力可能
- プレビュー機能搭載
- PinP、Wipe、Mix、Keyなど多彩なエフェクトを搭載

レンタル価格

| 1日 | 2日 | 3日 |
|--------------------------|--------------------------|--------------------------|
| ¥100,000 (税込¥110,000) | ¥130,000 (税込¥140,000) | ¥150,000 (税込¥165,000) |

SPC-164T

Barco

ScreenPro- II 専用コントローラー

| |
|------------|
| プリセット 36ch |
|------------|

| | | | |
|-----------|-----------|-------------------|--------|
| 使用電源 | 消費電力 | 外形寸法 | 重量 |
| 100V-240V | 1A以下(電流量) | W432×H51.3×D254mm | 5.45kg |



- ScreenPRO- II 専用コントロールパネル
- 最大4台のScreenPRO- IIを制御

レンタル価格

| 1日 | 2日 | 3日 |
|------------------------|------------------------|------------------------|
| ¥35,000 (税込¥38,500) | ¥45,500 (税込¥50,050) | ¥52,500 (税込¥57,750) |

PDS-4K SDI

Barco

シームレススイッチャー

| | | |
|-----------|-------|---------|
| 8 入力 4 出力 | 4K 対応 | 12G-SDI |
| シームレス | | |

| | | | |
|-----------|------|-----------------|--------|
| 使用電源 | 消費電力 | 外形寸法 | 重量 |
| 100V-240V | 151W | W484×H66×D409mm | 6.21kg |



- 入力：8系統 HDMI×4、12G-SDI×2
- 出力：4系統 HDMI×4、12G-SDI×4
- 4K対応
- Event Masterコントローラーで制御可能
- HDCP対応

レンタル価格

| 1日 | 2日 | 3日 |
|------------------------|-------------------------|--------------------------|
| ¥70,000 (税込¥77,000) | ¥91,000 (税込¥100,100) | ¥105,000 (税込¥115,500) |

レンタル日数に対する料率 ●長期レンタル料金につきましては、弊社営業担当までお問い合わせください。

| 日数 | 1日 | 2日 | 3日 | 4日 | 5日 | 6日 | 7日 | 10日 | 15日 | 20日 | 30日 |
|----|-----|-----|-----|-----|-----|-----|-----|-----|-----|-----|-----|
| 料率 | 1.0 | 1.3 | 1.5 | 1.7 | 1.9 | 2.0 | 2.2 | 2.8 | 3.8 | 4.8 | 6.8 |

QVU150-3G ANALOG WAY

シームレススイッチャー

8入力2出力

3G/HD/SD-SDI

HDMI

シームレス

| 使用電源 | 消費電力 | 外形寸法 | 重量 |
|-----------|------|-----------------|-------|
| 100V-240V | 110W | W440×H88×D400mm | 6.3kg |



- 入力：8系統 3G/HD/SD-SDI×2、DVI-D×4、HDMI×4、ミニD-sub15×4
- 出力：2系統 3G/HD/SD-SDI、DVI-I、ミニD-sub15
- HDCP対応
- EDID設定可能

レンタル価格

| 1日 | 2日 | 3日 |
|------------------------|------------------------|------------------------|
| ¥60,000 (税込¥66,000) | ¥78,000 (税込¥85,800) | ¥90,000 (税込¥99,000) |

SW6VGArS Extron

RGBスイッチャー

6入力1出力

ミニD-sub15

| 使用電源 | 消費電力 | 外形寸法 | 重量 |
|-----------|------|-----------------|-------|
| 100V-250V | 10W | W222×H44×D241mm | 1.1kg |



- 入力：6系統 RGBHV/RGBS/RGsB/RsGsBs (ミニD-sub15)
- 出力：1系統 RGBHV/RGBS/RGsB/RsGsBs (ミニD-sub15)
- 映像帯域が350MHz
- オートスイッチング機能搭載

レンタル価格

| 1日 | 2日 | 3日 |
|------------------------|------------------------|------------------------|
| ¥12,000 (税込¥13,200) | ¥15,600 (税込¥17,160) | ¥18,000 (税込¥19,800) |

SW-MUD SHINKYOSHA

RGBミュートスイッチ

ミニD-sub15

| 使用電源 | 消費電力 | 外形寸法 | 重量 |
|------|------|-----------------|------|
| - | - | W160×H45×D110mm | 460g |



- ミニD-sub15仕様

レンタル価格

| 1日 | 2日 | 3日 |
|----------------------|----------------------|----------------------|
| ¥3,000 (税込¥3,300) | ¥3,900 (税込¥4,290) | ¥4,500 (税込¥4,950) |

■ RGBスイッチャー

| NO | 機種名 | メーカー | 型番 | 仕様 | 消費電力 | 重量 | 料金 |
|----|-----------------------|------------|--------------|-------------------------------|--------|--------|--------------------------|
| 1 | プレゼンテーションスイッチャー | Barco | E2 Tri-Combo | 最大40入力18出力・32レイヤー | 700W | 31.0kg | ¥500,000 (税込¥550,000) |
| 2 | | Barco | EC-210 | E2用イベントコントローラー | 最大6.0A | 20.4kg | ¥120,000 (税込¥132,000) |
| 3 | マルチシグナルスイッチャー | IMAGENICS | SL-61A | HDMI、DVIや各種アナログ入力に対応 | 45W | 4.4kg | ¥25,000 (税込¥27,500) |
| 4 | マルチフォーマットマトリックススイッチャー | Roland | XS-84H | 8入力4出力・HDCP対応 | 70W | 5.3kg | ¥70,000 (税込¥77,000) |
| 5 | RGBシームレススイッチャー | Barco | PDS-902 3G | 9チャンネル高解像度入力 | 290W | 5.67kg | ¥60,000 (税込¥66,000) |
| 6 | | Barco | ScreenPRO-II | 12チャンネル高解像度入力 | 240W | 10.0kg | ¥100,000 (税込¥110,000) |
| 7 | | Barco | SPC-164T | ScreenPRO-II専用コントローラー | 1A以下 | 5.45kg | ¥35,000 (税込¥38,500) |
| 8 | シームレススイッチャー | Barco | PDS-4K SDI | 8入力4出力・HDCP対応 | 151W | 6.21kg | ¥70,000 (税込¥77,000) |
| 9 | | ANALOG WAY | QVU150-3G | 8入力2出力・HDCP対応 | 110W | 6.3kg | ¥60,000 (税込¥66,000) |
| 10 | RGBスイッチャー | Extron | SW6VGArS | 6入力(ミニD-sub15)・1出力(ミニD-sub15) | 10W | 1.1kg | ¥12,000 (税込¥13,200) |
| 11 | | Extron | SW4VGAxi | 4入力(ミニD-sub15)・1出力(ミニD-sub15) | 10W | 1.1kg | ¥10,000 (税込¥11,000) |
| 12 | RGBミュートスイッチ | SHINKYOSHA | SW-MUD | ミニD-sub15仕様 | - | 460g | ¥3,000 (税込¥3,300) |
| 13 | | SHINKYOSHA | SW-MUB | 5BNC仕様 | - | 240g | ¥4,000 (税込¥4,400) |

ImagePRO-4K

Barco

4K オールインワン・マルチプロセッサ

6 入力

12G-SDI

HDMI

コンバーター

| 使用電源 | 消費電力 | 外形寸法 | 重量 |
|-----------|------|-----------------|-------|
| 100V-240V | 125W | W484×H44×D404mm | 6.8kg |



- 入力：DisplayPort、HDMI、12G/3G/HD/SD-SDI×4
- 出力：DisplayPort、HDMI、12G/3G/HD/SD-SDI×4
- 最大解像度：4K60p
- スケーラーの遅延はクラス最小(1フレーム、プログレッシブ)

レンタル価格

| 1日 | 2日 | 3日 |
|------------------------|-------------------------|--------------------------|
| ¥70,000 (税込¥77,000) | ¥91,000 (税込¥100,100) | ¥105,000 (税込¥115,500) |

ImagePRO-HD

Barco

オールインワン・マルチプロセッサ

4 入力

スキャンコンバート

HD/SD-SDI

DVI-D

| 使用電源 | 消費電力 | 外形寸法 | 重量 |
|-----------|------|-----------------|-------|
| 100V-240V | 80W | W483×H38×D330mm | 4.1kg |



- 入力：RGBHV、RGBS、RGsB、コンポーネント、コンボジット、HD/SD-SDI、DVI-D
- HD/SD-SDI対応マルチフォーマットスケーラー
- ビデオスケーラー、スキャンコンバーター、スイッチャー、トランスコーダーを一台に統合

レンタル価格

| 1日 | 2日 | 3日 |
|------------------------|------------------------|------------------------|
| ¥60,000 (税込¥66,000) | ¥78,000 (税込¥85,800) | ¥90,000 (税込¥99,000) |

MIX-VT4

IMAGENICS

マルチスキャンコンバーター

4 入力 1 出力

BNC コネクター

最大 1920 × 1200

4 ウィンドウ

8 プリセット

ローテート機能

| 使用電源 | 消費電力 | 外形寸法 | 重量 |
|----------|------|-----------------|-------|
| 90V-240V | 40W | W422×H44×D300mm | 5.2kg |



- 入力：4系統 5BNC
(アナログRGB/コンポーネント/コンボジット共用)
- 出力：1系統 5BNC(アナログRGB)、DVI-I
- 4画面のマルチレイアウトビューア
- ワイプやミックスなどのトランジション効果搭載

レンタル価格

| 1日 | 2日 | 3日 |
|------------------------|------------------------|------------------------|
| ¥50,000 (税込¥55,000) | ¥65,000 (税込¥71,500) | ¥75,000 (税込¥82,500) |

Hi5-12G

AJA

12G-SDI → HDMI2.0 コンバーター

12G-SDI

HDMI

コンバーター

| 使用電源 | 消費電力 | 外形寸法 | 重量 |
|-----------|------|--------------------------|------|
| 100V-240V | 11W | W116.84×H22.86×D102.11mm | 300g |



- 12G-SDIからHDMIに変換
(最大4K/UltraHD 60p)
- HDMI2.0サポート
- 2chRCAアナログオーディオ出力

レンタル価格

| 1日 | 2日 | 3日 |
|------------------------|------------------------|------------------------|
| ¥10,000 (税込¥11,000) | ¥13,000 (税込¥14,300) | ¥15,000 (税込¥16,500) |

Hi5-3G

AJA

3G/HD/SD-SDI → HDMI コンバーター

3G/HD-SD-SDI

HDMI

コンバーター

| 使用電源 | 消費電力 | 外形寸法 | 重量 |
|------|------|------------------------|------|
| 5VDC | 5W | W147.32×H25.4×D78.74mm | 280g |



- 3G/HD/SD-SDIからHDMIへ変換
- HDMI 1.3aサポート
- 2ch RCAアナログオーディオ出力

レンタル価格

| 1日 | 2日 | 3日 |
|----------------------|----------------------|----------------------|
| ¥6,000 (税込¥6,600) | ¥7,800 (税込¥8,580) | ¥9,000 (税込¥9,900) |

HD10AVA

AJA

アナログ → HD/SD-SDI コンバーター

3 出力

HD/SD-SDI

コンバーター

| 使用電源 | 消費電力 | 外形寸法 | 重量 |
|---------|------|----------------|------|
| 5-18VDC | 5W | W147×H25×D79mm | 300g |



- オーディオ/ビデオ A/Dコンバーター
- アナログオーディオ信号付きHD/SDのアナログ・コンボジット、コンポーネント信号をエンベデッド・オーディオ付きのHD/SD-SDIに変換

レンタル価格

| 1日 | 2日 | 3日 |
|------------------------|------------------------|------------------------|
| ¥10,000 (税込¥11,000) | ¥13,000 (税込¥14,300) | ¥15,000 (税込¥16,500) |

HD10CEA

AJA

HD/SD-SDI → アナログコンバーター

2 出力

HD/SD-SDI

コンバーター

| 使用電源 | 消費電力 | 外形寸法 | 重量 |
|-----------|-----------|----------------|------|
| 100V-240V | 1A以下(電流量) | W147×H25×D79mm | 300g |



- デジタルからアナログ・オーディオ/ビデオコンバーター
- エンベデッドHD/SD-SDI信号をアナログ映像と4chアナログ・オーディオに変換

レンタル価格

| 1日 | 2日 | 3日 |
|------------------------|------------------------|------------------------|
| ¥10,000 (税込¥11,000) | ¥13,000 (税込¥14,300) | ¥15,000 (税込¥16,500) |

レンタル日数に対する料率 ●長期レンタル料金につきましては、弊社営業担当までお問い合わせください。

| 日数 | 1日 | 2日 | 3日 | 4日 | 5日 | 6日 | 7日 | 10日 | 15日 | 20日 | 30日 |
|----|-----|-----|-----|-----|-----|-----|-----|-----|-----|-----|-----|
| 料率 | 1.0 | 1.3 | 1.5 | 1.7 | 1.9 | 2.0 | 2.2 | 2.8 | 3.8 | 4.8 | 6.8 |

Micro Converter HDMI to SDI 12G Blackmagedesign

HDMI → 12G-SDI コンバーター

HDMI 12G-SDI コンバーター

| 使用電源 | 消費電力 | 外形寸法 | 重量 |
|---------|------|-------------------|------|
| 5.25VDC | 4W | W78×H24.8×D45.8mm | 150g |



- HDMI から 12G-SDI へ変換
- 出力：2系統 12G-SDI

レンタル価格

| 1日 | 2日 | 3日 |
|----------------------|----------------------|----------------------|
| ¥3,000 (税込¥3,300) | ¥3,900 (税込¥4,290) | ¥4,500 (税込¥4,950) |

HDP2

AJA

HD/SD-SDI → DVI-D コンバーター

HD/SD-SDI DVI-D コンバーター

| 使用電源 | 消費電力 | 外形寸法 | 重量 |
|---------|------|----------------|------|
| 5-18VDC | 5W | W147×H25×D79mm | 270g |



- HD/SD-SDI から DVI-D へ変換
- 1920×1200/1080p までのあらゆる液晶モニターに自動対応
- 高画質スケーリングエンジンで 4:3、16:9 ビデオを自在にモニタリング
- 2ch RCA アナログオーディオ出力

レンタル価格

| 1日 | 2日 | 3日 |
|----------------------|----------------------|----------------------|
| ¥6,000 (税込¥6,600) | ¥7,800 (税込¥8,580) | ¥9,000 (税込¥9,900) |

3G-AMA

AJA

オーディオエンベッダ・ディスエンベッダ

3G/HD/SD-SDI 1080p60 対応 コンバーター

| 使用電源 | 消費電力 | 外形寸法 | 重量 |
|---------|------|------------------------|------|
| 5-20VDC | 3W | W147.32×H25.4×D78.74mm | 300g |



- 1080p60 対応 (3G/HD/SD-SDI) エンベッダ/ディスエンベッダ
- 4ch バランス・アナログオーディオ I/O

レンタル価格

| 1日 | 2日 | 3日 |
|------------------------|------------------------|------------------------|
| ¥10,000 (税込¥11,000) | ¥13,000 (税込¥14,300) | ¥15,000 (税込¥16,500) |

VC-1-SC

Roland

スキャンコンバーター

3G/HD/SD-SDI HDMI コンバーター

| 使用電源 | 消費電力 | 外形寸法 | 重量 |
|------|------|-----------------|------|
| 5VDC | 5W | W150×H30×D130mm | 500g |



- 入力：3G/HD/SD-SDI、HDMI RGB/コンポーネント、コンポジット
- 出力：3G/HD/SD-SDI、HDMI
- FS 搭載、アップ/ダウン/クロス/スキャンコンバート対応
- オーディオ：エンベッデッド/ディスエンベッデッド機能

レンタル価格

| 1日 | 2日 | 3日 |
|----------------------|------------------------|------------------------|
| ¥8,000 (税込¥8,800) | ¥10,400 (税込¥11,440) | ¥12,000 (税込¥13,200) |

■コンバーター

| NO | 機種名 | メーカー | 型番 | 仕様 | 消費電力 | 重量 | 料金 |
|----|----------------------|---------------------|---------------------------------|----------------------------|--------------------|-------|------------------------|
| 1 | 4K オールインワン・マルチプロセッサー | Barco | ImagePRO-4K | 最大4K60p対応プロセッサー | 125W | 6.8kg | ¥70,000 (税込¥77,000) |
| 2 | オールインワン・ビデオプロセッサー | Barco | ImagePRO-HD | あらゆるフォーマットの入力に対応したコンバーター | 80W | 4.1kg | ¥60,000 (税込¥66,000) |
| 3 | マルチスキャンコンバーター | IMAGENICS | MIX-VT4 | 入力：5BNC×4、出力：5BNC・DVI | 40W | 5.2kg | ¥50,000 (税込¥55,000) |
| 4 | | SONY | DSC-1024HD | 入力：VIDEO×1・RGB×2 | 30W | 4.1kg | ¥20,000 (税込¥22,000) |
| 5 | MIX-VT4専用オプションボード | IMAGENICS | MIX/OUT-SDI-LAN | HD-SDI出力2系統 | - | 200g | ¥5,000 (税込¥5,500) |
| 6 | RGBフレームシンクロナイザー | IMAGENICS | RS-1600 | 各種PC信号をXGA・SXGAに変換 | 28W | 5.0kg | ¥30,000 (税込¥33,000) |
| 7 | コンバーター | AJA | Hi5-12G | 12G-SDI→HDMI | 11W | 300g | ¥10,000 (税込¥11,000) |
| 8 | | AJA | Hi5-3G | 3G/HD/SD-SDI→HDMI | 5W | 280g | ¥6,000 (税込¥6,600) |
| 9 | | Blackmagedesign | Micro Converter SDI to HDMI | 3G/HD/SD-SDI→HDMI | 2W | 150g | ¥3,000 (税込¥3,300) |
| 10 | | AJA | HD10AVA | アナログビデオ/オーディオ→HD/SD-SDI | 5W | 300g | ¥10,000 (税込¥11,000) |
| 11 | | AJA | HD10CEA | HD/SD-SDI→アナログビデオ/オーディオ | 4W | 300g | ¥10,000 (税込¥11,000) |
| 12 | | Blackmagedesign | Micro Converter HDMI to SDI 12G | HDMI→12G-SDI | 4W | 150g | ¥3,000 (税込¥3,300) |
| 13 | | AJA | HA5 | HDMI→HD/SD-SDI | 4W | 200g | ¥6,000 (税込¥6,600) |
| 14 | | AJA | HDP2 | HD/SD-SDI→DVI-D | 5W | 270g | ¥6,000 (税込¥6,600) |
| 15 | | オーディオエンベッダ・ディスエンベッダ | AJA | 3G-AMA | 1080p60までの3G-SDI対応 | 3W | 300g |
| 16 | AJA | | HD10AMA | 4ch バランス・アナログオーディオ I/O | 5W | 290g | ¥10,000 (税込¥11,000) |
| 17 | ビデオフィールドコンバーター | Roland | VC-50HD | HD/SD-SDI⇔HDV/DV、HDMI出力付 | 2000mA | 620g | ¥18,000 (税込¥19,800) |
| 18 | ビデオコンバーター | Roland | VC-1-DL | 入出力：3G/HD/SD-SDI・HDMI | 8W | 500g | ¥6,000 (税込¥6,600) |
| 19 | スキャンコンバーター | Roland | VC-1-SC | FS搭載アップ/ダウン/クロス/スキャンコンバーター | 8W | 500g | ¥8,000 (税込¥8,800) |

ADA 4 300MX Extron

RGB 4 分配器

1 入力 4 分配 BNC コネクター 映像帯域 300MHz

| 使用電源 | 消費電力 | 外形寸法 | 重量 |
|-----------|------|------------------|-------|
| 100V-240V | 7W | W210×H108×D160mm | 1.6kg |



- 1 入力 4 分配 (5BNC 入出力)
- 映像帯域：300MHz・VIDEO 分配も可能
- シンクレベルの切替機能搭載

レンタル価格

| 1日 | 2日 | 3日 |
|------------------------|------------------------|------------------------|
| ¥15,000 (税込¥16,500) | ¥19,500 (税込¥21,450) | ¥22,500 (税込¥24,750) |

P/2DA6xi Extron

RGB 6 分配

1 入力 6 分配 ミニ D-sub15 映像帯域 300MHz

| 使用電源 | 消費電力 | 外形寸法 | 重量 |
|-----------|------|-----------------|------|
| 100V-240V | 12W | W221×H41×D152mm | 900g |



- 1 入力 6 分配 (ミニ D-sub15 入出力)
- 映像帯域：300MHz
- ゲインは、標準の他 1 段階に調整可能

レンタル価格

| 1日 | 2日 | 3日 |
|------------------------|------------------------|------------------------|
| ¥15,000 (税込¥16,500) | ¥19,500 (税込¥21,450) | ¥22,500 (税込¥24,750) |

P/2DA4 PLUS Extron

RGB 4 分配

1 入力 4 分配 ミニ D-sub15 映像帯域 300MHz

| 使用電源 | 消費電力 | 外形寸法 | 重量 |
|-----------|------|-----------------|-------|
| 100V-240V | 12W | W221×H41×D239mm | 1.0kg |



- 1 入力 4 分配 (ミニ D-sub15 入出力)
- 映像帯域：300MHz

レンタル価格

| 1日 | 2日 | 3日 |
|------------------------|------------------------|------------------------|
| ¥10,000 (税込¥11,000) | ¥13,000 (税込¥14,300) | ¥15,000 (税込¥16,500) |

DD-240D IMAGENICS

RGB 3 分配

1 入力 3 分配 ミニ D-sub15 映像帯域 40-130MHz

| 使用電源 | 消費電力 | 外形寸法 | 重量 |
|------|------|-----------------|-------|
| 100V | 5W | W210×H44×D230mm | 2.2kg |



- 1 入力 3 分配 (ミニ D-sub15 入出力)
- 映像帯域：40-130MHz と広帯域

レンタル価格

| 1日 | 2日 | 3日 |
|------------------------|------------------------|------------------------|
| ¥10,000 (税込¥11,000) | ¥13,000 (税込¥14,300) | ¥15,000 (税込¥16,500) |

RGB190F Extron

RGB インターフェース

RGB 入力 映像帯域 300MHz

| 使用電源 | 消費電力 | 外形寸法 | 重量 |
|-----------|------|-----------------|-------|
| 100V-240V | 3W | W145×H25×D114mm | 1.6kg |



- 入力：ミニ D-sub15
- 出力：5BNC、ミニ D-sub15
- 映像帯域：300MHz
- 映像出力の左右シフト調整可能

レンタル価格

| 1日 | 2日 | 3日 |
|----------------------|------------------------|------------------------|
| ¥8,000 (税込¥8,800) | ¥10,400 (税込¥11,440) | ¥12,000 (税込¥13,200) |

■ RGB 周辺機器

| NO | 機種名 | メーカー | 型番 | 仕様 | 消費電力 | 重量 | 料金 |
|----|-------------|-----------|-------------|----------------------|------|-------|------------------------|
| 1 | RGB分配器 | Extron | ADA 4 300MX | 1入力4分配・5BNC入出力 | 7W | 1.6kg | ¥15,000 (税込¥16,500) |
| 2 | | Extron | P/2DA6xi | 1入力6分配器・ミニD-sub15入出力 | 12W | 900g | ¥15,000 (税込¥16,500) |
| 3 | | Extron | P/2DA4 PLUS | 1入力4分配器・ミニD-sub15入出力 | 12W | 1.0kg | ¥10,000 (税込¥11,000) |
| 4 | | IMAGENICS | DD-240D | 1入力3分配器・ミニD-sub15入出力 | 5W | 2.2kg | ¥10,000 (税込¥11,000) |
| 5 | RGBインターフェース | Extron | RGB190F | ワークステーションクラスの信号にも対応 | 3W | 1.6kg | ¥8,000 (税込¥8,800) |

レンタル日数に対する料率 ●長期レンタル料金につきましては、弊社営業担当までお問い合わせください。

| 日数 | 1日 | 2日 | 3日 | 4日 | 5日 | 6日 | 7日 | 10日 | 15日 | 20日 | 30日 |
|----|-----|-----|-----|-----|-----|-----|-----|-----|-----|-----|-----|
| 料率 | 1.0 | 1.3 | 1.5 | 1.7 | 1.9 | 2.0 | 2.2 | 2.8 | 3.8 | 4.8 | 6.8 |

AV-UH500

Panasonic

ライブスイッチャー

4K HDR

16入力7出力

12G/3G/HD/SD-SDI

HDMI

| 使用電源 | 消費電力 | 外形寸法 | 重量 |
|-----------|------|------------------|-------|
| 100V-240V | 150W | W440×H170×D360mm | 7.0kg |



- 入力：16系統 12G/3G/HD/SD-SDI、HDMI
- 出力：7系統 12G/3G/HD/SD-SDI、HDMI
- すべての入力チャンネルにフレームシンクロナイザーを内蔵
- ビデオメモリー機能搭載により、2チャンネルの動画/静止面の再生が可能
- マルチビューディスプレイ機能搭載

レンタル価格

| 1日 | 2日 | 3日 |
|--------------------------|--------------------------|--------------------------|
| ¥100,000 (税込¥110,000) | ¥130,000 (税込¥143,000) | ¥150,000 (税込¥165,000) |

AV-HS410N

Panasonic

ライブスイッチャー

9入力6出力

HD/SD-SDI

DVI-D

| 使用電源 | 消費電力 | 外形寸法 | 重量 |
|-----------|------|------------------|-------|
| 100V-240V | 88W | W440×H158×D361mm | 6.2kg |



- 入力：9系統 HD/SD-SDI×8、DVI-D×1
- 出力：6系統 HD/SD-SDI×5、DVI-D×1
- すべての入力チャンネルにフレームシンクロナイザーを内蔵
- ビデオメモリー機能搭載により、2チャンネルの動画/静止面の再生が可能
- マルチビューディスプレイ機能搭載

レンタル価格

| 1日 | 2日 | 3日 |
|------------------------|--------------------------|--------------------------|
| ¥80,000 (税込¥88,000) | ¥104,000 (税込¥114,400) | ¥120,000 (税込¥132,000) |

V-160HD

Roland

ストリーミングビデオスイッチャー

8入力6出力

3G/HD/SD-SDI

HDMI

最大 1920×1080

FS & スケーラー

HDCP 対応

| 使用電源 | 消費電力 | 外形寸法 | 重量 |
|------|------|------------------|-------|
| 100V | 55W | W437×H103×D253mm | 3.9kg |



- 入力：8系統 3G/HD/SD-SDI×8、HDMI×1
- 出力：7系統 3G/HD/SD-SDI×3、HDMI×3、USB-C×1
- すべての入力チャンネルにフレームレート・コンバーター搭載
- 静止画を16個登録可能
- マルチビューディスプレイ機能搭載

レンタル価格

| 1日 | 2日 | 3日 |
|------------------------|------------------------|------------------------|
| ¥50,000 (税込¥55,000) | ¥65,000 (税込¥71,500) | ¥75,000 (税込¥82,500) |

V-800HD MK II

Roland

マルチシグナルビデオスイッチャー

8入力6出力

3G/HD/SD-SDI

DVI-I

最大 1920×1080

FS & スケーラー

HDCP 対応

| 使用電源 | 消費電力 | 外形寸法 | 重量 |
|------|------|----------------------|-------|
| 100V | 75W | W482×H115.9×D274.6mm | 5.5kg |



- 入力：8系統 3G/HD/SD-SDI/コンポジット×4、DVI-I/HDMI/RGB×4
- 出力：6系統 3G/HD/SD-SDI×2、DVI×2、RGB、コンポジット
- AUXバスにセレクトスイッチを搭載
- 16枚2系統出力の静止画メモリーが可能
- マルチビュー・モニター出力機能を搭載

レンタル価格

| 1日 | 2日 | 3日 |
|------------------------|------------------------|------------------------|
| ¥55,000 (税込¥60,500) | ¥71,500 (税込¥78,650) | ¥82,500 (税込¥90,750) |

V-1SDI

Roland

3G-SDI ビデオスイッチャー

4入力1出力

3G/HD/SD-SDI

HDCP 対応

| 使用電源 | 消費電力 | 外形寸法 | 重量 |
|------|------|-----------------|-------|
| 100V | 25W | W313×H59×D108mm | 1.2kg |



- 入力：4系統 3G/HD/SD-SDI×3、HDMI×2
- 出力：3系統 3G/HD/SD-SDI×2、HDMI×1
- HDCP対応
- EDIDエミュレーター機能搭載

レンタル価格

| 1日 | 2日 | 3日 |
|------------------------|------------------------|------------------------|
| ¥12,000 (税込¥13,200) | ¥15,600 (税込¥17,160) | ¥18,000 (税込¥19,800) |

V-8HD

Roland

HD ビデオスイッチャー

8入力3出力

HDMI

最大 1920×1080

FS & スケーラー

HDCP 対応

| 使用電源 | 消費電力 | 外形寸法 | 重量 |
|------|-------|-----------------|-------|
| 100V | 39.6W | W317×H70×D193mm | 2.0kg |



- 入力：8系統 HDMI×4
- 出力：3系統 HDMI×3
- PinP/KEY/DSKなど多彩な合成が可能
- 8枚の静止画メモリーが可能
- マルチビュー・モニター出力機能を搭載

レンタル価格

| 1日 | 2日 | 3日 |
|------------------------|------------------------|------------------------|
| ¥25,000 (税込¥27,500) | ¥32,500 (税込¥35,750) | ¥37,500 (税込¥41,250) |

V-1HD+

Roland

HD ビデオスイッチャー

4入力1出力

HDMI

HDCP 対応

| 使用電源 | 消費電力 | 外形寸法 | 重量 |
|------|-------|-----------------|-------|
| 100V | 25.2W | W316×H65×D121mm | 1.4kg |



- 入力：4系統 HDMI×4
- 出力：3系統 HDMI×2
- HDCP対応
- EDIDエミュレーター機能搭載

レンタル価格

| 1日 | 2日 | 3日 |
|------------------------|------------------------|------------------------|
| ¥10,000 (税込¥11,000) | ¥13,000 (税込¥14,300) | ¥15,000 (税込¥16,500) |

プロジェクター

スクリーン

ディスプレイ&モニター

RGB&ビデオ周辺機器

プレーヤー&レコーダー

カメラ&周辺機器

音響機器

会議用機器

その他

プロジェクト

FA-350 FOR.A

タイムベースコレクター

コンポジット

| 使用電源 | 消費電力 | 外形寸法 | 重量 |
|------|------|-----------------|-------|
| 100V | 36W | W424×H44×D350mm | 6.0kg |



- フルフレーム内で時間軸歪みと同期位相を補正
- フルフレームメモリー装備
- 10bitデジタルエンコーダー/デコーダー採用

レンタル価格

| 1日 | 2日 | 3日 |
|------------------------|------------------------|------------------------|
| ¥20,000 (税込¥22,000) | ¥26,000 (税込¥28,600) | ¥30,000 (税込¥33,000) |

スクリーン

CC-106 FOR.A

アナログビデオ 6 分配器

1 入力 6 分配

コンポジット

| 使用電源 | 消費電力 | 外形寸法 | 重量 |
|-----------|------|-----------------|-------|
| 100V-240V | 5W | W215×H44×D120mm | 1.2kg |



- 映像の長距離伝送時に発生する劣化を補正
- 1入力6分配
- 補正距離：5C2V 使用時 300mまで
- 補正距離：3C2V 使用時 200mまで

レンタル価格

| 1日 | 2日 | 3日 |
|----------------------|----------------------|----------------------|
| ¥3,000 (税込¥3,300) | ¥3,900 (税込¥4,290) | ¥4,500 (税込¥4,950) |

ディスプレイ&モニター

DA-144 IMAGENICS

映像・音声 4 分配

1 入力 4 分配

BNC コネクター

| 使用電源 | 消費電力 | 外形寸法 | 重量 |
|----------|------|-----------------|-------|
| 90V-110V | 5W | W210×H44×D230mm | 2.1kg |



- 1入力4分配:映像(BNC)・音声(ステレオ)
- ケーブル補償機能内蔵

レンタル価格

| 1日 | 2日 | 3日 |
|----------------------|----------------------|----------------------|
| ¥2,000 (税込¥2,200) | ¥2,600 (税込¥2,860) | ¥3,000 (税込¥3,300) |

RGB&ビデオ周辺機器

ビデオスイッチャー

| NO | 機種名 | メーカー | 型番 | 仕様 | 消費電力 | 重量 | 料金 |
|----|---------------------|------------------|----------------------|-----------------------------|------------|-------|--------------------------|
| 1 | ライブスイッチャー | Panasonic | AV-UH500 | 16入力7出力・12G-SDI/HDMI | 150W | 7.0kg | ¥100,000 (税込¥110,000) |
| 2 | | Panasonic | AV-HS410N | 9入力6出力・HD/SD-SDI、DVI-D入出力 | 88W | 6.2kg | ¥80,000 (税込¥88,000) |
| 3 | | Panasonic | AW-HS50N | 5入力3出力・HD/SD-SDI、DVI-D入出力 | DC12V/2.0A | 1.4kg | ¥20,000 (税込¥22,000) |
| 4 | | Panasonic | AW-SW350 | 入力5系統・多彩なデジタルエフェクト機能 | 16W | 2.2kg | ¥25,000 (税込¥27,500) |
| 5 | HS410用リモートコントロールパネル | Ventex | VS-R45 | AV-HS410をLAN・RS-422で接続して制御 | DC12V | 3.0kg | ¥5,000 (税込¥5,500) |
| 6 | ストリーミングビデオスイッチャー | Roland | V-160HD | 8入力7出力・HDCP対応 | 55W | 3.9kg | ¥50,000 (税込¥55,000) |
| 7 | マルチシグナルビデオスイッチャー | Roland | V-800HD MK II | 8入力7出力・HDCP対応 | 75W | 5.5kg | ¥55,000 (税込¥60,500) |
| 8 | | Roland | V-800HD | 8入力7出力・HDCP対応 | 75W | 5.5kg | ¥50,000 (税込¥55,000) |
| 9 | 3G-SDIスイッチャー | Roland | V-1SDI | 4入力3出力・3G/HD/SD-SDI、HDMI入出力 | 25W | 1.2kg | ¥12,000 (税込¥13,200) |
| 10 | HDビデオスイッチャー | Roland | V-8HD | 8入力3出力・HDMI入出力 | 39.6W | 2.0kg | ¥25,000 (税込¥27,500) |
| 11 | | Roland | V-1HD+ | 4入力2出力・HDMI入出力 | 25.2W | 1.4kg | ¥10,000 (税込¥11,000) |
| 12 | HD-SDIスイッチャー | IMAGENICS | ISX-41 | 4入力1出力・HD/SD-SDI入出力 | 12W | 2.8kg | ¥20,000 (税込¥22,000) |
| 13 | デジタルAVミキサー | Panasonic | AG-MX70 | 入力4系統・多彩なデジタルエフェクト機能 | 70W | 8.7kg | ¥45,000 (税込¥49,500) |
| 14 | SDIマトリックススイッチャー | Blackmagicdesign | Smart Videohub 20×20 | 入出力20系統・6G/HD/SD-SDI | 34W | 2.0kg | ¥20,000 (税込¥22,000) |
| 15 | マトリックススイッチャー | IMAGENICS | SW-55 | 5入力5出力の映像・音声マトリックススイッチャー | 15W | 7.3kg | ¥15,000 (税込¥16,500) |
| 16 | | SONY | PVS-820S | 8入力2出力の映像・音声マトリックススイッチャー | 4W | 4.0kg | ¥6,000 (税込¥6,600) |
| 17 | | IMAGENICS | SW-320 | 4入力2出力の映像・音声マトリックススイッチャー | 8W | 4.5kg | ¥6,000 (税込¥6,600) |

プレーヤー&レコーダー

カメラ&周辺機器

音響機器

会議用機器

ビデオ周辺機器

| NO | 機種名 | メーカー | 型番 | 仕様 | 消費電力 | 重量 | 料金 |
|----|-------------|-----------|---------|-----------------------------|------|-------|------------------------|
| 1 | タイムベースコレクター | FOR.A | FA-350 | フルフレーム内で時間軸歪みと同期位相を補正 | 36W | 6.0kg | ¥20,000 (税込¥22,000) |
| 2 | | FOR.A | FA-310 | ノイズリダクション装備・タイムベースエラーを補正 | 48W | 8.0kg | ¥20,000 (税込¥22,000) |
| 3 | シンクジェネレーター | IMAGENICS | SG-401 | SMPTE170M規格に準拠したブラックバースト発生器 | 2W | 2.0kg | ¥4,000 (税込¥4,400) |
| 4 | アナログビデオ分配器 | FOR.A | CC-106 | 1入力6分配・長距離伝送時に発生する映像劣化を補正 | 5W | 1.2kg | ¥3,000 (税込¥3,300) |
| 5 | 映像・音声分配器 | IMAGENICS | DA-144 | 1入力4分配出力の映像・音声分配器 | 5W | 2.1kg | ¥2,000 (税込¥2,200) |
| 6 | | IMAGENICS | DA-120A | 1入力4分配出力の映像・音声分配器 | 5W | 2.4kg | ¥2,000 (税込¥2,200) |

その他

レンタル日数に対する料率 ●長期レンタル料金につきましては、弊社営業担当までお問い合わせください。

| 日数 | 1日 | 2日 | 3日 | 4日 | 5日 | 6日 | 7日 | 10日 | 15日 | 20日 | 30日 |
|----|-----|-----|-----|-----|-----|-----|-----|-----|-----|-----|-----|
| 料率 | 1.0 | 1.3 | 1.5 | 1.7 | 1.9 | 2.0 | 2.2 | 2.8 | 3.8 | 4.8 | 6.8 |

DVH-17

IMAGENICS

DVI 7 分配

1 入力 7 分配

DVI-D

HDCP 対応

| 使用電源 | 消費電力 | 外形寸法 | 重量 |
|----------|------|---------------------|-------|
| 90V-250V | 20W | W422 × H44 × D230mm | 3.3kg |



- 1 入力 7 分配 : DVI-D (シングルリンク)
- HDCP 対応のため、HDMI 信号の分配器としても使用可能
- EDID エミュレーター機能搭載

レンタル価格

| 1 日 | 2 日 | 3 日 |
|-----------------------|-------------------------|-------------------------|
| ¥8,000 (税込 ¥8,800) | ¥10,400 (税込 ¥11,440) | ¥12,000 (税込 ¥13,200) |

UHD-14

IMAGENICS

HDMI 4 分配

1 入力 4 出力

4K 対応

HDCP 対応

| 使用電源 | 消費電力 | 外形寸法 | 重量 |
|----------|------|---------------------|-------|
| 90V-250V | 30W | W210 × H44 × D230mm | 1.9kg |



- 1 入力 4 分配 : 4K60p 対応
- HDMI 信号からのアナログ音声エンベデッド機能および HDMI 信号へのエンベデッド機能に対応
- HDCP 対応
- EDID エミュレーター機能搭載

レンタル価格

| 1 日 | 2 日 | 3 日 |
|-----------------------|-----------------------|-----------------------|
| ¥6,000 (税込 ¥6,600) | ¥7,800 (税込 ¥8,580) | ¥9,000 (税込 ¥9,900) |

Teranex Mini SDI Distribution 12G Blackmagicdesign

SDI 8 分配

1 入力 8 出力

12G-SDI

| 使用電源 | 消費電力 | 外形寸法 | 重量 |
|-----------|------|---------------------|------|
| 100V-240V | 16W | W140 × H44 × D170mm | 580g |



- 1 入力 8 分配 : 12G/6G/3G/HD/SD-SDI
- リクロッキング機能搭載
- SD/HD/2K/4K/12G-SDI 入りに自動マッチ

レンタル価格

| 1 日 | 2 日 | 3 日 |
|-----------------------|-----------------------|-----------------------|
| ¥5,000 (税込 ¥5,500) | ¥6,500 (税込 ¥7,150) | ¥7,500 (税込 ¥8,250) |

12GDA

AJA

SDI 6 分配

1 入力 6 出力

12G-SDI

| 使用電源 | 消費電力 | 外形寸法 | 重量 |
|-----------|------|--------------------|------|
| 100V-240V | 3W | W147 × H25 × D79mm | 300g |



- 1 入力 6 分配 : 12G/6G/3G/HD/SD-SDI
- 143/177/270/360Mb 自動認識
- 300m までケーブルリライゼーション

レンタル価格

| 1 日 | 2 日 | 3 日 |
|-----------------------|-----------------------|-----------------------|
| ¥6,000 (税込 ¥6,600) | ¥7,800 (税込 ¥8,580) | ¥9,000 (税込 ¥9,900) |

HD 周辺機器

| NO | 機種名 | メーカー | 型番 | 仕様 | 消費電力 | 重量 | 料金 |
|----|---------------------|------------------|-----------------------------------|--------------------------------|------|-------|------------------------|
| 1 | DVI 分配器 | IMAGENICS | DVH-17 | 1 入力 7 分配器・DVI-D 入出力・HDCP 対応 | 20W | 3.3kg | ¥ 8,000 (税込 ¥8,800) |
| 2 | | IMAGENICS | DVH-14 | 1 入力 4 分配器・DVI-D 入出力・HDCP 対応 | 12W | 2.1kg | ¥ 8,000 (税込 ¥8,800) |
| 3 | | IMAGENICS | DVI-12A | 1 入力 2 分配器・DVI-D 入出力 | 7W | 1.8kg | ¥ 7,000 (税込 ¥7,700) |
| 4 | HDMI 分配器 | IMAGENICS | UHD-14 | 1 入力 4 分配器・4K60p 対応 | 30W | 1.9kg | ¥ 6,000 (税込 ¥6,600) |
| 5 | | IMAGENICS | HD-5 | 1 入力 5 分配器・音声エンベデッド対応 | 8W | 2.1kg | ¥ 6,000 (税込 ¥6,600) |
| 6 | | IDK | VAC-3000HDMI | 1 入力 3 分配器・アナログ音声変換出力付き | 15W | 1.6kg | ¥ 7,000 (税込 ¥7,700) |
| 7 | | KanaaN | KN39750 | 1 入力 2 分配器 | - | 130g | ¥ 1,000 (税込 ¥1,100) |
| 8 | SDI 分配器 | Blackmagicdesign | Teranex Mini SDI Distribution 12G | 1 入力 8 分配器・12G/6G/3G/HD/SD-SDI | 16W | 580g | ¥ 5,000 (税込 ¥5,500) |
| 9 | | AJA | 12GDA | 1 入力 6 分配器・12G/3G/HD/SD-SDI | 3W | 300g | ¥ 6,000 (税込 ¥6,600) |
| 10 | | IMAGENICS | ISD-U104 | 1 入力 4 分配器・12G/3G/HD/SD-SDI | 6W | 1.7kg | ¥ 5,000 (税込 ¥5,500) |
| 11 | | IMAGENICS | ISD-108A | 1 入力 8 分配器・3G/HD/SD-SDI | 6W | 1.8kg | ¥ 7,000 (税込 ¥7,700) |
| 12 | | IMAGENICS | ISD-22000 | 1 入力 6 分配器・HD/SD-SDI | 5W | 2.0kg | ¥ 7,000 (税込 ¥7,700) |
| 13 | | AJA | HD5DA | 1 入力 4 分配器・HD/SD-SDI | 2.5W | 240g | ¥ 3,000 (税込 ¥3,300) |
| 14 | プラグアンドプレイエミュレーター | IMAGENICS | DM-C3 | HDCP 対応・EDID モード設定可能・HDMI | 10W | 150g | ¥ 2,000 (税込 ¥2,200) |
| 15 | | IMAGENICS | DM-C2 | HDCP 対応・EDID モード設定可能・DVI | 10W | 150g | ¥ 2,000 (税込 ¥2,200) |
| 16 | EDID エミュレーションパッファ | IDK | DDC-02 | HDTV/SDTV/VESA に対応 | 3W | 200g | ¥ 2,500 (税込 ¥2,750) |
| 17 | HDMI EDID 情報保存アダプター | Gefen | EXT-HDMI-EDIDP | 1080p、2K などの高解像度にも対応 | 5W | 86g | ¥ 1,000 (税込 ¥1,100) |

UHD_QOTR ADTECHNO

4K UHD 対応光延長器

4K UHD 対応

12G-SDI

| 使用電源 | 消費電力 | 外形寸法 | 重量 |
|-------|-----------------|-------------------|------|
| AC12V | 6.5W(TX)/7W(RX) | W79.1×H59.2×D37mm | 165g |



- 入力：BNC×4(TX)、BNC×2、LCコネクタ×2(RX)
- 出力：BNC×2、LCコネクタ×2(TX)、BNC×4(RX)
- 送信機から受信機へ3G-SDI 4系統伝送で4K UHDに対応
- 受信機から送信機へ3G-SDI 2系統伝送

レンタル価格

| 1日 | 2日 | 3日 |
|------------------------|------------------------|------------------------|
| ¥20,000 (税込¥22,000) | ¥26,000 (税込¥28,600) | ¥30,000 (税込¥33,000) |

4FS100T-LS CANARE

4芯光ケーブル

| 使用電源 | 消費電力 | 外形寸法 | 重量 |
|------|------|------|----|
| - | - | - | - |



- UHD_QOTR用4芯光ケーブル
- 100m

レンタル価格

| 1日 | 2日 | 3日 |
|----------------------|------------------------|------------------------|
| ¥8,000 (税込¥8,800) | ¥10,400 (税込¥11,440) | ¥12,000 (税込¥13,200) |

CRO-U1L2T/CRO-U1L2R IMAGENICS

4K HDMI 信号同軸延長器

HDMI/DVI-D

EDID

HDCP 対応

| 使用電源 | 消費電力 | 外形寸法 | 重量 |
|------|---------------|-----------------|------|
| DC5V | 8W(TX)/7W(RX) | W100×H25×D150mm | 550g |



- 同軸ケーブル一本で最長210m伝送可能 (L-7CHDケーブル使用時)
- 4K60pまで対応
- HDCP対応
- EDIDエミュレーター機能搭載

レンタル価格

| 1日 | 2日 | 3日 |
|------------------------|------------------------|------------------------|
| ¥10,000 (税込¥11,000) | ¥13,000 (税込¥14,300) | ¥15,000 (税込¥16,500) |

CRO-DCE15ARX/CRO-DCE15ATX IMAGENICS

DVI 信号同軸延長器

DVI-D/HDMI

EDID

HDCP 対応

| 使用電源 | 消費電力 | 外形寸法 | 重量 |
|------|------|-----------------|------|
| DC5V | 5W | W100×H25×D150mm | 550g |



- 同軸ケーブル一本で最長210m伝送可能 (L-7CHDケーブル使用時)
- WUXGA信号まで対応
- HDCP対応
- EDIDエミュレーター機能搭載

レンタル価格

| 1日 | 2日 | 3日 |
|----------------------|-----------------------|------------------------|
| ¥7,000 (税込¥7,700) | ¥9,100 (税込¥10,010) | ¥10,500 (税込¥11,550) |

Cube 705 TERADEK

H.264 エンコーダー

H.264/H.265

3G-SDI

HDMI

| 使用電源 | 消費電力 | 外形寸法 | 重量 |
|---------|------|----------------------|------|
| 6-28VDC | 8W | W120.7×H27.9×D76.2mm | 330g |



- 入力：3G-SDI/HDMI
- HEVC(H.265)とAVC(H.264)を切替えて使用可能
- 最大ビットレート：30Mbps

レンタル価格

| 1日 | 2日 | 3日 |
|------------------------|------------------------|------------------------|
| ¥50,000 (税込¥55,000) | ¥65,000 (税込¥71,500) | ¥75,000 (税込¥82,500) |

Web Presenter HD Blackmagicdesign

ビデオキャプチャーデバイス

12G-SDI

HDMI

1080p60

| 使用電源 | 消費電力 | 外形寸法 | 重量 |
|-----------|------|-------------------|------|
| 100V-240V | 25W | W140×H44×D175.5mm | 755g |



- 入力：12G-SDI/HDMI
- 入力フォーマット：2160p60まで対応
- 配信フォーマット：1080p60まで対応
- コントロールパネル内蔵

レンタル価格

| 1日 | 2日 | 3日 |
|----------------------|----------------------|----------------------|
| ¥5,000 (税込¥5,500) | ¥6,500 (税込¥7,150) | ¥7,500 (税込¥8,250) |

Web Presenter Blackmagicdesign

ビデオキャプチャーデバイス

12G-SDI

HDMI

720p

| 使用電源 | 消費電力 | 外形寸法 | 重量 |
|----------|------|-----------------|-------|
| 90V-240V | 24W | W140×H44×D170mm | 620kg |



- 入力：12G-SDI/HDMI
- 入力フォーマット：2160p60まで対応
- 配信フォーマット：720pまで対応
- コントロールパネル内蔵

レンタル価格

| 1日 | 2日 | 3日 |
|----------------------|----------------------|----------------------|
| ¥4,000 (税込¥4,400) | ¥5,200 (税込¥5,720) | ¥6,000 (税込¥6,600) |

レンタル日数に対する料率 ●長期レンタル料金につきましては、弊社営業担当までお問い合わせください。

| 日数 | 1日 | 2日 | 3日 | 4日 | 5日 | 6日 | 7日 | 10日 | 15日 | 20日 | 30日 |
|----|-----|-----|-----|-----|-----|-----|-----|-----|-----|-----|-----|
| 料率 | 1.0 | 1.3 | 1.5 | 1.7 | 1.9 | 2.0 | 2.2 | 2.8 | 3.8 | 4.8 | 6.8 |

U-TAP SDI

AJA

SDI キャプチャーデバイス

3G-SDI

USB3.0



- 入力：3G-SDI
- 最大 1080p60のハイフレームレート対応
- エンベデッドステレオオーディオ対応

レンタル価格

| 1日 | 2日 | 3日 |
|----------------------|----------------------|----------------------|
| ¥4,000 (税込¥4,400) | ¥5,200 (税込¥5,720) | ¥6,000 (税込¥6,600) |

U-TAP HDMI

AJA

HDMI キャプチャーデバイス

HDMI

USB3.0



- 入力：HDMI
- 最大 1080p60のハイフレームレート対応
- エンベデッドステレオオーディオ対応

レンタル価格

| 1日 | 2日 | 3日 |
|----------------------|----------------------|----------------------|
| ¥6,000 (税込¥6,600) | ¥7,800 (税込¥8,580) | ¥9,000 (税込¥9,900) |

■伝送器／ケーブル補償器／その他

| NO | 機種名 | メーカー | 型番 | 仕様 | 消費電力 | 重量 | 料金 |
|----|------------------|------------------|---------------------------|----------------------------------|-----------|-----------|------------------------|
| 1 | 4K UHD対応光延長器 | ADTECHNO | UHD_QOTR | 4K UHD対応・12G-SDI入出力 | 6.5W/7W | 165g | ¥20,000 (税込¥22,000) |
| 2 | 4芯光ケーブル | CANARE | 4FS100T-LS | UHD_QOTR用4芯ケーブル・100m | - | - | ¥ 8,000 (税込¥8,800) |
| 3 | | CANARE | 4FS50T-LS | UHD_QOTR用4芯ケーブル・50m | - | - | ¥ 4,000 (税込¥4,400) |
| 4 | 4K HDMI信号同軸延長器 | IMAGENICS | CRO-UIL2T/CRO-UIL2R | HDMI/DVI-D入出力・ HDCP対応・4K40p対応 | 8W/7W | 550g | ¥10,000 (税込¥11,000) |
| 5 | DVI信号同軸延長器 | IMAGENICS | CRO-DCE15ARX/CRO-DCE15ATX | DVI-D/HDMI入出力・ HDCP対応 | 5W | 550g | ¥ 7,000 (税込¥7,700) |
| 6 | DVI光伝送器 | IMAGENICS | CRO-DOT7TX/CRO-DOT7RX | DVI-D入出力・ HDCP対応 | 1.0A/1.5A | 500g | ¥20,000 (税込¥22,000) |
| 7 | 4K HDMI光ケーブル | Opticis | LHM2-PP50 | 4K対応HDMI光ケーブル・50m | - | - | ¥ 6,000 (税込¥6,600) |
| 8 | | Opticis | LHM2-PT30 | 4K対応HDMI光ケーブル・30m | - | - | ¥ 4,000 (税込¥4,400) |
| 9 | | Opticis | LHM2-PT20 | 4K対応HDMI光ケーブル・20m | - | - | ¥ 3,000 (税込¥3,300) |
| 10 | | Opticis | LHM2-PT10 | 4K対応HDMI光ケーブル・10m | - | - | ¥ 2,000 (税込¥2,200) |
| 11 | 光ケーブル | IMAGENICS | SSC-S100M | CRO-DOT7TX/CRO-DOT7RX専用光ファイバケーブル | - | 2.0kg | ¥ 8,000 (税込¥8,800) |
| 12 | DVI光ファイバケーブル | OPHIT | DDI-A100 | WUXGA(1920×1200)対応光伝送ケーブル・100m | 0.5A | 6.3kg | ¥20,000 (税込¥22,000) |
| 13 | | OPHIT | DDI-A060 | WUXGA(1920×1200)対応光伝送ケーブル・60m | 0.5A | 4.0kg | ¥10,000 (税込¥11,000) |
| 14 | 光伝送装置 | CANARE | FCBA4-0F5W1/FCBA4-0M5W2 | 4K伝送(3G-SDI×4ch伝送)が可能 | 10W | 1.8kg | ¥70,000 (税込¥77,000) |
| 15 | ツイストペア | Extron | TPT-15HD/TPRBNCA | RGB信号を300m(VGA時)まで伝送可能 | 12W | 400g/700g | ¥15,000 (税込¥16,500) |
| 16 | HDコミュニケーションユニット | Panasonic | KX-VC600 | 4地点対応のフルHD高画質 | 39W | 2.0kg | ¥60,000 (税込¥66,000) |
| 17 | | Panasonic | KX-VC500 | 4地点対応のフルHD高画質 | 32W | 4.0kg | ¥60,000 (税込¥66,000) |
| 18 | H.264エンコーダー | TERADEK | Cube 705 | HEVC(H.265)とAVC(H.264)を切替えて使用可能 | 8W | 330g | ¥50,000 (税込¥55,000) |
| 19 | ビデオキャプチャーデバイス | Blackmagicdesign | Web Presenter HD | 12G-SDI・1080p60配信 | 25W | 755g | ¥ 5,000 (税込¥5,500) |
| 20 | | Blackmagicdesign | Web Presenter | 12G-SDI・720p配信 | 24W | 620g | ¥ 4,000 (税込¥4,400) |
| 21 | SDIキャプチャーデバイス | AJA | U-TAP SDI | 3G-SDI・最大1080p60のハイフレームレート対応 | 4W | 200g | ¥ 4,000 (税込¥4,400) |
| 22 | HDMIキャプチャーデバイス | AJA | U-TAP HDMI | HDMI・最大1080p60のハイフレームレート対応 | 3.5W | 200g | ¥ 4,000 (税込¥4,400) |
| 23 | マルチビューワー | Blackmagicdesign | MultiView 4 | 6G-SDI対応4入力 | 16W | 580g | ¥ 5,000 (税込¥5,500) |
| 24 | フレームシンクロナイザー | IMAGENICS | CRO-RS11 | HDMI入力・上下左右反転/ローレート/ズーム機能 | 6W | 550g | ¥ 6,000 (税込¥6,600) |
| 25 | ハムイーター | ASAKA | HE-89 | 誘導ハムやノイズの除去 | - | 1.7kg | ¥ 2,000 (税込¥2,200) |
| 26 | デジタル変調器(OFDM変調器) | ミノリ通信 | MR3000X | HD/SD共用エンコーダを内蔵し、1台で送出可能 | 35VA | 3.0kg | ¥25,000 (税込¥27,500) |
| 27 | ワイヤレスクリッカー | KOWA | KDWC-315 | 通信距離50-80m・ワイヤレスでプレゼン操作 | - | 400g/24g | ¥ 5,000 (税込¥5,500) |
| 28 | USBエクステンダー | ATEN | CE-800BL/CE-800BR | オーディオ対応のKVM延長器 | 6W/6W | 500g/490g | ¥ 4,000 (税込¥4,400) |
| 29 | | SANWA SUPPLY | USB-RP40 | LANケーブル(カテゴリ5)を使用して最大40m延長可能 | - | 48g/30g | ¥ 2,000 (税込¥2,200) |
| 30 | USBセレクター | CONNECTPRO | UR-14+ | 1組のコンソールで4台までのPCを操作可能 | 6.5W | 1.1kg | ¥ 3,000 (税込¥3,300) |
| 31 | | ELECOM | KVM-NVU4 | 1組のコンソールで4台までのPCを操作可能 | 1W | 692g | ¥ 3,000 (税込¥3,300) |
| 32 | テスト信号ジェネレーター | LEADER | 408 | オールチャンネルRF出力・ゲンロック機能 | 55VA | 10.0kg | ¥15,000 (税込¥16,500) |
| 33 | 波形モニター・ベクトルスコープ | tektronix | WVR500 | ピクチャー・モニター上に波形モニター・ベクトルスコープ表示 | 25W | 2.0kg | ¥20,000 (税込¥22,000) |

MediaMaster Pro arkaos

ステージサーバー

| | | |
|----------------|------------|-----------|
| Full HD | 最大 12 レイヤー | ジオメトリック機能 |
| VideoMapper 機能 | DVI-I | HDMI |

| | | | |
|------|------|------------------|--------|
| 使用電源 | 消費電力 | 外形寸法 | 重量 |
| 100V | 240W | W482×H132×D400mm | 10.5kg |



- 出力：DVH、HDMI、ミニD-sub15
- 最大 12レイヤーのフルハイビジョン映像に対応
- 200個以上のフォルダに最大6万のファイルデータが保存可能
- 対応ファイル形式：Quick Time、WMV、AVI
- HDD：500GB

レンタル価格

| 1日 | 2日 | 3日 |
|------------------------|------------------------|------------------------|
| ¥60,000 (税込¥66,000) | ¥78,000 (税込¥85,800) | ¥90,000 (税込¥99,000) |

T2 4K Elite Grass Valley

デジタルディスクレコーダー

| | | |
|---------|--------|------------|
| ハードディスク | 4K UHD | 最大 600Mbps |
| 3G-SDI | | |

| | | | |
|------|------|------------------|--------|
| 使用電源 | 消費電力 | 外形寸法 | 重量 |
| 100V | 200W | W430×H132×D550mm | 16.5kg |



- 入力：3G-SDI×4
- 出力：3G-SDI×4
- 4K (2160p)での収録・再生に対応
- HD3チャンネルの収録・再生に対応
- exFAT形式のドライブの認識

レンタル価格

| 1日 | 2日 | 3日 |
|------------------------|--------------------------|--------------------------|
| ¥90,000 (税込¥99,000) | ¥117,000 (税込¥128,700) | ¥135,000 (税込¥148,500) |

T2 Grass Valley

デジタルディスクレコーダー

| | | |
|-----------|---------|------------|
| ハードディスク | Full HD | 最大 200Mbps |
| HD/SD-SDI | DVI-I | |

| | | | |
|------|------|------------------|--------|
| 使用電源 | 消費電力 | 外形寸法 | 重量 |
| 100V | 240W | W430×H132×D550mm | 15.0kg |



- 入力：HD/SD-SDI、DVH、コンポジット
- 出力：HD/SD-SDI×2、DVH×2、コンポジット×2
- 高画質フルHD映像の長時間録画が可能
- 2出力チャンネルの同時再生可能
- 様々なワークフローに対応

レンタル価格

| 1日 | 2日 | 3日 |
|------------------------|------------------------|-------------------------|
| ¥65,000 (税込¥71,500) | ¥84,500 (税込¥92,950) | ¥97,500 (税込¥107,250) |

BS/XT1144 BrightSign

デジタルサイネージプレーヤー

| | | |
|------------|--------|------|
| サイネージプレーヤー | 4K HDR | HDMI |
|------------|--------|------|

| | | | |
|-------|------|-----------------------|------|
| 使用電源 | 消費電力 | 外形寸法 | 重量 |
| DC12V | 3.0A | W179.9×H21.9×D204.2mm | 570g |



- 入出力：HDMI
- 対応ビデオフォーマット：MPEG-2、MPEG-1、H.265、H.264 (MPEG-4, Part10)
- 対応拡張子：TS、MPG、VOB、MOV、MP4、m2ts
- 4K60pデュアルコードの再生エンジン

レンタル価格

| 1日 | 2日 | 3日 |
|------------------------|------------------------|------------------------|
| ¥12,000 (税込¥13,200) | ¥15,600 (税込¥17,160) | ¥18,000 (税込¥19,800) |

Ki PRO GO AJA

マルチチャンネルH.264レコーダー

| | | |
|----------|-----|--------|
| H.264 収録 | MP4 | 3G-SDI |
| HDMI | | |

| | | | |
|------|------|--------------------------|-------|
| 使用電源 | 消費電力 | 外形寸法 | 重量 |
| 100V | 40W | W219.46×H84.08×D286.60mm | 2.3kg |



- 入力：3G-SDI×4、HDMI×4
- 出力：3G-SDI×5、HDMI
- 対応ビデオコーデック：H.264/MPEG-4
- 記録メディア：USB3.2 Gen 1 (5Gbps)
- 対応コーデックコンテナ：MP4

レンタル価格

| 1日 | 2日 | 3日 |
|------------------------|------------------------|------------------------|
| ¥35,000 (税込¥38,500) | ¥45,500 (税込¥50,050) | ¥52,500 (税込¥57,750) |

AG-UMR20 Panasonic

メモリーカードポータブルレコーダー

| | | |
|---------|------------|--------------|
| Full HD | AVCHD 記録方式 | 3G/HD/SD-SDI |
| HDMI | | |

| | | | |
|------|------|-------------------|------|
| 使用電源 | 消費電力 | 外形寸法 | 重量 |
| 100V | 3.0A | W100×H53.5×D140mm | 590g |



- 入力：3G/HD/SD-SDI
- 出力：3G/HD/SD-SDI、HDMI
- 記録方式：AVCHD
- SDXC/SDHCメモリーカードに保存可能
- 多彩な収録機能搭載

レンタル価格

| 1日 | 2日 | 3日 |
|------------------------|------------------------|------------------------|
| ¥15,000 (税込¥16,500) | ¥19,500 (税込¥21,450) | ¥22,500 (税込¥24,750) |

HyperDeck Studio Mini Blackmagicdesign

SDカードレコーダー

| | | |
|---------|--------------|--------|
| 2160p30 | ProRes/H.264 | 6G-SDI |
| HDMI | | |

| | | | |
|-----------|------|-----------------|------|
| 使用電源 | 消費電力 | 外形寸法 | 重量 |
| 100V-240V | 0.5A | W144×H44×D170mm | 581g |



- 入力：SDI
- 出力：SDI×2、HDMI
- 2160p30までのあらゆるフォーマットに対応可能な6G-SDI
- 継続的な収録を実現するデュアルSDカードスロットに対応

レンタル価格

| 1日 | 2日 | 3日 |
|----------------------|----------------------|----------------------|
| ¥5,000 (税込¥5,500) | ¥6,500 (税込¥7,150) | ¥7,500 (税込¥8,250) |

レンタル日数に対する料率 ●長期レンタル料金につきましては、弊社営業担当までお問い合わせください。

| 日数 | 1日 | 2日 | 3日 | 4日 | 5日 | 6日 | 7日 | 10日 | 15日 | 20日 | 30日 |
|----|-----|-----|-----|-----|-----|-----|-----|-----|-----|-----|-----|
| 料率 | 1.0 | 1.3 | 1.5 | 1.7 | 1.9 | 2.0 | 2.2 | 2.8 | 3.8 | 4.8 | 6.8 |

BDP-V6000

Pioneer

ブルーレイプレーヤー

| | | |
|---------|---------|--------|
| Blu-ray | AVCHD | 48-bit |
| HDMI | コンポーネント | |

| 使用電源 | 消費電力 | 外形寸法 | 重量 |
|------|------|-----------------|-------|
| 100V | 26W | W420×H75×D287mm | 3.5kg |



- 出力：HDMI、コンポーネント、コンポジット
- BD-ROM/R/RE、DVD-R/RW/R、DL/+R/+RW、CD-R/RWに対応
- パワーオンスタート、プレイリスト機能搭載
- パソコンなどによるコントロールが可能なRS-232C端子を搭載

レンタル価格

| 1日 | 2日 | 3日 |
|------------------------|------------------------|------------------------|
| ¥10,000 (税込¥11,000) | ¥13,000 (税込¥14,300) | ¥15,000 (税込¥16,500) |

BDP-320

Pioneer

ブルーレイプレーヤー

| | | |
|---------|---------|--------|
| Blu-ray | AVCHD | 48-bit |
| HDMI | コンポーネント | |

| 使用電源 | 消費電力 | 外形寸法 | 重量 |
|------|------|-----------------|-------|
| 100V | 26W | W420×H75×D287mm | 3.5kg |



- 出力：HDMI、コンポーネント、コンポジット
- BD-ROM/R/RE/R DL/RE DL、DVD-R/RW/R DL/+R/+R DL、CD-R/RWに対応
- トリプルHDノイズリダクションシステムを搭載
- 外付けHDDへの接続に対応

レンタル価格

| 1日 | 2日 | 3日 |
|----------------------|------------------------|------------------------|
| ¥8,000 (税込¥8,800) | ¥10,400 (税込¥11,440) | ¥12,000 (税込¥13,200) |

DMR-MC500

Panasonic

ハイビジョンBDレコーダー

| | | |
|---------|-----------|------------|
| ハードディスク | BD-RE/R記録 | DVD-RW/R記録 |
| HD-SDI | HDMI | 内蔵HDD(1TB) |

| 使用電源 | 消費電力 | 外形寸法 | 重量 |
|------|------|-----------------|-------|
| 100V | 22W | W430×H59×D217mm | 2.6kg |



- 入力：HD/SD-SDI、HDMI、BNC
- 録画メディア：BD-RE/R、DVD-RAM/R DL/RW
- 録画方式：MPEG-4 AVC/H.264 MPEG-2 (Hybrid VBR)
- USB-HDD/メモリー転送対応

レンタル価格

| 1日 | 2日 | 3日 |
|------------------------|-------------------------|------------------------|
| ¥22,000 (税込¥24,200) | ¥28,600 (税込¥313,460) | ¥33,000 (税込¥36,300) |

RD-BR610

TOSHIBA

ブルーレイレコーダー

| | | |
|---------|--------------|------------|
| ハードディスク | BD-RE/R記録 | DVD-RW/R記録 |
| HDMI | 内蔵HDD(500GB) | 3Dブルーレイ対応 |

| 使用電源 | 消費電力 | 外形寸法 | 重量 |
|------|------|-----------------|-------|
| 100V | 31W | W430×H80×D333mm | 4.5kg |



- 録画メディア：BD-RE/BD-R/DVD-RAM/DVD-R/DVD-R DL/DVD-RW
- AVCHDハイビジョンカメラの映像記録可能
- ブルーレイ3Dディスク再生対応

レンタル価格

| 1日 | 2日 | 3日 |
|------------------------|------------------------|------------------------|
| ¥10,000 (税込¥11,000) | ¥13,000 (税込¥14,300) | ¥15,000 (税込¥16,500) |

■プレーヤー/レコーダー

| NO | 機種名 | メーカー | 型番 | 仕様 | 消費電力 | 重量 | 料金 |
|----|--------------------|-------------------|-----------------------|---------------------------------------|------|--------|------------------------|
| 1 | ステージサーバー | arkaos | MediaMaster Pro | 最大12レイヤーのフルハイビジョン映像に対応 | 240W | 10.5kg | ¥60,000 (税込¥66,000) |
| 2 | デジタルディスクレコーダー | Grass Valley | T2 4K Elite | 4K収録・再生対応、HD3出力再生可能 | 200W | 16.5kg | ¥90,000 (税込¥99,000) |
| 3 | | Grass Valley | T2 | 高画質フルHD映像の長時間録画が可能・2出力同時再生可能 | 240W | 15.0kg | ¥65,000 (税込¥71,500) |
| 4 | T2用GPIコントローラー | TOMOCA | TSW-GP-01 | T2、2台同期再生用コントローラー・6ボタン | - | 500g | ¥4,000 (税込¥4,400) |
| 5 | マルチチャンネルH.264レコーダー | AJA | Ki PRO GO | 最大4チャンネル収録・3G-SDI・HDMI4系統 | 40W | 2.3kg | ¥35,000 (税込¥38,500) |
| 6 | デジタルサイネージプレーヤー | BrightSign | BS/XT1144 | デジタルサイネージプレーヤー・4K HDR・HDMI出力 | 3.0A | 570g | ¥12,000 (税込¥13,200) |
| 7 | | BrightSign | BS/HD224 | デジタルサイネージプレーヤー・4K・HDMI出力 | 1.5A | 340g | ¥8,000 (税込¥8,800) |
| 8 | | BrightSign | BS/HD1022 | デジタルサイネージプレーヤー・Full HD・HDMI出力 | 3.0A | 471g | ¥9,000 (税込¥9,900) |
| 9 | メモリーカードポータブルレコーダー | Panasonic | AG-UMR20 | AVCHD記録方式、SDXC/SDHDメモリーカードに保存可能 | 3.0A | 590g | ¥15,000 (税込¥16,500) |
| 10 | | Panasonic | AG-HMR10A | 高画質・高効率なAVCHD記録方式、SDHC/SDメモリーカードに保存可能 | 6.5W | 580g | ¥15,000 (税込¥16,500) |
| 11 | コンパクト・カメラヘッド | Panasonic | AG-UCK20GJ | メモリーカードポータブルレコーダー専用カメラ | 0.6A | 325g | ¥10,000 (税込¥11,000) |
| 12 | SDカードレコーダー | Blackmagicdesign | HyperDeck Studio Mini | 2160p30対応・デュアルSDカードスロット対応 | 0.5A | 581g | ¥5,000 (税込¥5,500) |
| 13 | HDポータブルフィールドレコーダー | Convergent Design | nano flash | 高品質CODECを搭載・CompactFlashカードに記録 | 6.5W | 400g | ¥18,000 (税込¥19,800) |
| 14 | HDVレコーダー | SONY | HVR-1500 | HD-SDI出力に標準対応 | 60W | 6.9kg | ¥40,000 (税込¥44,000) |
| 15 | DVカムレコーダー | SONY | DSR-45 | DVCAM、民生MiniDV (SPモード) のみ対応 | 22W | 4.6kg | ¥25,000 (税込¥27,500) |
| 16 | | SONY | DSR-11 | DVCAM、民生MiniDV (SPモード) のみ対応 | 15W | 2.7kg | ¥10,000 (税込¥11,000) |

■プレーヤー/レコーダー (ブルーレイ)

| NO | 機種名 | メーカー | 型番 | 仕様 | 消費電力 | 重量 | 料金 |
|----|---------------|-----------|------------|---------------------------------|------|-------|------------------------|
| 1 | ブルーレイプレーヤー | Pioneer | BDP-V6000 | DVD-R/Video CD/CD-R再生可能 | 26W | 3.5kg | ¥10,000 (税込¥11,000) |
| 2 | | Pioneer | BDP-320 | DVD-R/Video CD/CD-R再生可能 | 26W | 3.5kg | ¥8,000 (税込¥8,800) |
| 3 | ハイビジョンBDレコーダー | Panasonic | DMR-MC500 | HDD録画編集機能・HD-SDI入力 | 22W | 2.6kg | ¥22,000 (税込¥24,200) |
| 4 | | Panasonic | DMR-BZT810 | HDD録画編集機能・SDカードスロット装備・3Dブルーレイ対応 | 26W | 2.9kg | ¥10,000 (税込¥11,000) |
| 5 | ブルーレイレコーダー | TOSHIBA | RD-BR610 | HDD録画編集機能・3Dブルーレイ対応 | 31W | 4.5kg | ¥10,000 (税込¥11,000) |

レンタルのお申込み・お問い合わせは TEL:092-612-5531 FAX:092-612-5530 URL:http://www.shinkyosha.com

プロジェクター

スクリーン

ディスプレイ&モニター

RGB&ビデオ周辺機器

プレーヤー&レコーダー

カメラ&周辺機器

音響機器

会議用機器

その他

DVD-V8000

Pioneer

DVD プレーヤー

DVD-Video 再生

CD 再生

DVI-D 出力

| 使用電源 | 消費電力 | 外形寸法 | 重量 |
|------|------|-----------------|-------|
| 100V | 19W | W420×H86×D309mm | 5.3kg |



- 出力: DVI-D、コンポジット、コンポーネント、Sビデオ
- 再生ディスク: DVDビデオ、DVD-R/RWビデオモード、DVD-RW VRモードビデオCD、CDオーディオ
- USBメモリーによる、プレーヤー情報の保存・読み出しが可能
- パワーオンスタート、外部同期再生機能搭載

レンタル価格

| 1日 | 2日 | 3日 |
|------------------------|------------------------|------------------------|
| ¥10,000 (税込¥11,000) | ¥13,000 (税込¥14,300) | ¥15,000 (税込¥16,500) |

DVD-V730

Pioneer

DVD プレーヤー

DVD-Video 再生

CD 再生

| 使用電源 | 消費電力 | 外形寸法 | 重量 |
|------|------|------------------|-------|
| 100V | 15W | W210×H119×D412mm | 4.5kg |



- 出力: コンポジット、コンポーネント、Sビデオ
- 再生ディスク: DVDビデオ、ビデオCD、CDオーディオ
- パワーオンスタート、外部同期再生機能搭載

レンタル価格

| 1日 | 2日 | 3日 |
|------------------------|------------------------|------------------------|
| ¥10,000 (税込¥11,000) | ¥13,000 (税込¥14,300) | ¥15,000 (税込¥16,500) |

DVD-578A

Pioneer

DVD プレーヤー

DVD-Video 再生

CD-R/RW 再生

| 使用電源 | 消費電力 | 外形寸法 | 重量 |
|------|------|-----------------|-------|
| 100V | 10W | W420×H55×D243mm | 2.1kg |



- 出力: コンポジット、コンポーネント、Sビデオ
- 再生ディスク: DVDビデオ、ビデオCD、CD-R/RW

レンタル価格

| 1日 | 2日 | 3日 |
|----------------------|----------------------|----------------------|
| ¥5,000 (税込¥5,500) | ¥6,500 (税込¥7,150) | ¥7,500 (税込¥8,250) |

DVD-ivX II

ATEX

マルチ DVD プレーヤー

DVD-Video 再生

32 言語字幕対応

DVI-I

| 使用電源 | 消費電力 | 外形寸法 | 重量 |
|------|------|-----------------|-------|
| 100V | 30W | W430×H55×D355mm | 2.1kg |



- 出力: DVI-I、コンポジット、Sビデオ
- 再生ディスク: DVD-R/+R/RW、VCD、CD-R/RW
- 32言語字幕対応、世界のDVDに対応可能
- ズーム機能・ダイレクト検索機能搭載

レンタル価格

| 1日 | 2日 | 3日 |
|----------------------|----------------------|----------------------|
| ¥5,000 (税込¥5,500) | ¥6,500 (税込¥7,150) | ¥7,500 (税込¥8,250) |

RD-S502

TOSHIBA

HDD&DVD レコーダー

ハードディスク

DVD-RW/R 記録

内蔵 HDD (500GB)

HDMI

| 使用電源 | 消費電力 | 外形寸法 | 重量 |
|------|------|-----------------|-------|
| 100V | 51W | W430×H69×D374mm | 5.9kg |



- 入力: ビデオ×2
- 出力: HDMI、ビデオ×1
- 録画メディア: DVD-RAM/R/R DL/RW
- 地上波デジタル/アナログ・BS/CSチューナー内蔵
- 高速ピックアップサーチ機能搭載

レンタル価格

| 1日 | 2日 | 3日 |
|----------------------|------------------------|------------------------|
| ¥9,000 (税込¥9,900) | ¥11,700 (税込¥12,870) | ¥13,500 (税込¥14,850) |

DR-MX10

Victor

VHS&HDD&DVD レコーダー

ハードディスク

DVD-RW/R 記録

内蔵 HDD (250GB)

高速ダビング

| 使用電源 | 消費電力 | 外形寸法 | 重量 |
|------|------|-----------------|-------|
| 100V | 39W | W435×H96×D384mm | 6.9kg |



- 入力: ピンジャック1系統、Sビデオ
- 録画メディア: DVD-RAM/R/RW
- マルチドライブ搭載
- HDDからDVDへ高画質ダビングのインテリジェント2パスエンコード機能搭載

レンタル価格

| 1日 | 2日 | 3日 |
|----------------------|------------------------|------------------------|
| ¥9,000 (税込¥9,900) | ¥11,700 (税込¥12,870) | ¥13,500 (税込¥14,850) |

レンタル日数に対する料率 ●長期レンタル料金につきましては、弊社営業担当までお問い合わせください。

| 日数 | 1日 | 2日 | 3日 | 4日 | 5日 | 6日 | 7日 | 10日 | 15日 | 20日 | 30日 |
|----|-----|-----|-----|-----|-----|-----|-----|-----|-----|-----|-----|
| 料率 | 1.0 | 1.3 | 1.5 | 1.7 | 1.9 | 2.0 | 2.2 | 2.8 | 3.8 | 4.8 | 6.8 |

AG-W1

Panasonic

全世界対応 VHS レコーダー

S-VHSレコーダー



- 入力：ビデオ
- 出力：ビデオ×2
- PAL、SECAM、NTSC方式のテープの再生
- TBC内蔵・HiFi音声対応

レンタル価格

| 1日 | 2日 | 3日 |
|------------------------|------------------------|------------------------|
| ¥12,000 (税込¥13,200) | ¥15,600 (税込¥17,160) | ¥18,000 (税込¥19,800) |

| 使用電源 | 消費電力 | 外形寸法 | 重量 |
|------|------|------------------|-------|
| 100V | 42W | W464×H105×D392mm | 8.2kg |

■プレーヤー/レコーダー (DVD)

| No | 機種名 | メーカー | 型番 | 仕様 | 消費電力 | 重量 | 料金 |
|----|------------------|------------|-----------|------------------------------|------|-------|------------------------|
| 1 | DVDプレーヤー | Pioneer | DVD-V8000 | DVD-R/Video CD/CD-R再生可能 | 19W | 5.3kg | ¥10,000 (税込¥11,000) |
| 2 | | Pioneer | DVD-V730 | NTSC/PALデュアル再生・フレーム再生機能 | 15W | 4.5kg | ¥10,000 (税込¥11,000) |
| 3 | | Pioneer | DVD-578A | マルチチャンネル再生に対応 | 10W | 2.1kg | ¥5,000 (税込¥5,500) |
| 4 | | ATEX | DVD-ivXII | 世界のDVDに対応 | 30W | 3.0kg | ¥5,000 (税込¥5,500) |
| 5 | DVDコントローラー | SHINKYOSHA | DVCT-10 | DVD-V8000/V730専用コントローラー、12キー | - | 300g | ¥3,000 (税込¥3,300) |
| 6 | HDD&DVDレコーダー | TOSHIBA | RD-S502 | フルHD録画・HDD500GB | 51W | 5.9kg | ¥3,000 (税込¥3,300) |
| 7 | VHS&HDD&DVDレコーダー | Victor | DR-MX10 | マルチドライブ搭載・HDD360ジェットサーチ | 39W | 6.9kg | ¥9,000 (税込¥9,900) |

■VHS

| No | 機種名 | メーカー | 型番 | 仕様 | 消費電力 | 重量 | 料金 |
|----|---------------|-----------|-------|--------------------|------|-------|------------------------|
| 1 | 全世界対応VHSレコーダー | Panasonic | AG-W1 | 全世界対応・録再生・SVHS簡易再生 | 42W | 8.2kg | ¥12,000 (税込¥13,200) |

プロジェクター

スクリーン

ディスプレイ&モニター

RGB&ビデオ周辺機器

プレーヤー&レコーダー

カメラ&周辺機器

音響機器

会議用機器

その他

HXC-100

SONY

デジタルトライアックスカメラ

Full HD

220万画素



- 2/3型3板式プログレッシブPower HAD FX CCD搭載
- 有効画素：1920×1080
- 多様なインターフェースを装備

レンタル価格

| 1日 | 2日 | 3日 |
|------------------------|------------------------|------------------------|
| ¥60,000 (税込¥66,000) | ¥78,000 (税込¥85,800) | ¥90,000 (税込¥99,000) |

KJ20×8.2B IRSD

Canon

20倍HDポータブルズームレンズ

20倍ズーム



- 2/3型CCDを採用したHDTVカメラ用ズームレンズ
- 2×エクステンダー内蔵で、広角から望遠まで様々な撮影に対応

レンタル価格

| 1日 | 2日 | 3日 |
|------------------------|------------------------|------------------------|
| ¥10,000 (税込¥11,000) | ¥13,000 (税込¥14,300) | ¥15,000 (税込¥16,500) |

HXCU-100

SONY

カメラコントロールユニット



- デジタルトライアックス伝送システムを搭載
- HXC-100とシステム運用が可能

レンタル価格

| 1日 | 2日 | 3日 |
|------------------------|------------------------|------------------------|
| ¥30,000 (税込¥33,000) | ¥39,000 (税込¥42,900) | ¥45,000 (税込¥49,500) |

RM-B170

SONY

リモートコントロールユニット



- カメラの基本的なオペレーション機能を手元でコントロール

レンタル価格

| 1日 | 2日 | 3日 |
|----------------------|----------------------|----------------------|
| ¥5,000 (税込¥5,500) | ¥6,500 (税込¥7,150) | ¥7,500 (税込¥8,250) |

LV 5770

LEADER

波形モニター / ベクトルスコープ マルチモニター

2入力2出力

3G/HD/SD-SDI

PIC MONI OUT



- 入力：2系統 3G/HD/SD-SDI
- 2入力信号の同時表示が可能
- 多彩な表示機能を装備
- 入力したSDI信号をPIC MONI OUTPUTで出力可能(HDMI)

レンタル価格

| 1日 | 2日 | 3日 |
|------------------------|------------------------|------------------------|
| ¥25,000 (税込¥27,500) | ¥32,500 (税込¥37,750) | ¥37,500 (税込¥41,250) |

■ デジタルトライアックスカメラシステム

| NO | 機種名 | メーカー | 型番 | 仕様 | 消費電力 | 重量 | 料金 |
|----|------------------------|--------|----------------|----------------------------------|---------------|-------|------------------------|
| 1 | デジタルトライアックスカメラ | SONY | HXC-100 | 2/3型3板式プログレッシブPower HAD FX CCD搭載 | 37W(DC12V駆動時) | 4.4kg | ¥60,000 (税込¥66,000) |
| 2 | 20倍HDポータブルズームレンズ | Canon | KJ20×8.2B IRSD | 2/3型CCDを採用したHDTVカメラ用ズームレンズ | - | 1.4kg | ¥10,000 (税込¥11,000) |
| 3 | カメラコントロールユニット | SONY | HXCU-100 | デジタルトライアックス伝送システムを搭載 | 4.5A | 8.3kg | ¥30,000 (税込¥33,000) |
| 4 | リモートコントロールユニット | SONY | RM-B170 | カメラの基本オペレーションに適したリモートコントロールユニット | 3W | 470g | ¥5,000 (税込¥5,500) |
| 5 | 波形モニター/ベクトルスコープマルチモニター | LEADER | LV 5770 | 3G/HD/SD-SDIに対応し、多彩な機能を搭載 | 120W | 4.0kg | ¥25,000 (税込¥27,500) |

レンタル日数に対する料率 ●長期レンタル料金につきましては、弊社営業担当までお問い合わせください。

| 日数 | 1日 | 2日 | 3日 | 4日 | 5日 | 6日 | 7日 | 10日 | 15日 | 20日 | 30日 |
|----|-----|-----|-----|-----|-----|-----|-----|-----|-----|-----|-----|
| 料率 | 1.0 | 1.3 | 1.5 | 1.7 | 1.9 | 2.0 | 2.2 | 2.8 | 3.8 | 4.8 | 6.8 |

DXC-D55WSL

SONY

SD カメラ

100万画素

16倍ズーム

| 使用電源 | 消費電力 | 外形寸法 | 重量 |
|-----------------|------|------------------|-------|
| DC12V(10.5-17V) | 14W | W119×H258×D265mm | 2.2kg |



- 2/3型 CCD搭載
- 総画素数：1038×1008
- 16倍ズームレンズ
- アスペクト比4:3と16:9の切り換え可能
- ACアダプター付属

レンタル価格

| 1日 | 2日 | 3日 |
|------------------------|------------------------|------------------------|
| ¥50,000 (税込¥55,000) | ¥65,000 (税込¥71,500) | ¥75,000 (税込¥82,500) |

AG-UX180

Panasonic

プロフェッショナル 4K カムコーダー

879万画素

光学 20倍ズーム

3G/HD/SD-SDI

| 使用電源 | 消費電力 | 外形寸法 | 重量 |
|-------|-------|------------------|------|
| DC12V | 19.7W | W173×H195×D346mm | 20kg |



- 1.0型 MOSセンサー搭載
- 3G/HD/SD-SDI出力
- 広角24mm・光学20倍ズーム
- ACアダプター付属

レンタル価格

| 1日 | 2日 | 3日 |
|------------------------|------------------------|------------------------|
| ¥32,000 (税込¥35,200) | ¥41,600 (税込¥45,760) | ¥48,000 (税込¥52,800) |

PXW-Z190

SONY

XDCAM メモリーカムコーダー

829万画素

光学 25倍ズーム

3G/HD/SD-SDI

| 使用電源 | 消費電力 | 外形寸法 | 重量 |
|-------|------|--------------------|-------|
| DC12V | 24W | W190×H202×D419.7mm | 2.3kg |



- 1/3型裏面照射型 CMOSイメージセンサー "Exmor R" RGB 3板式
- 3G/HD/SD-SDI出力・HDMI出力
- 広角28.8mm・光学25倍ズーム
- ACアダプター付属

レンタル価格

| 1日 | 2日 | 3日 |
|------------------------|------------------------|------------------------|
| ¥30,000 (税込¥33,000) | ¥39,000 (税込¥42,900) | ¥45,000 (税込¥49,500) |

HXR-NX5J

SONY

NXCAM カムコーダー

112万画素

光学 20倍ズーム

HD/SD-SDI

| 使用電源 | 消費電力 | 外形寸法 | 重量 |
|--------|------|------------------|-------|
| DC8.4V | 7.9W | W169×H188×D451mm | 2.2kg |



- 1/3型 Exmor 3CMOSセンサー
- HD/SD-SDI出力
- 広角、高倍率ズーム機能搭載
- デュアルメモリーカードスロットを2つ装備
- ACアダプター付属

レンタル価格

| 1日 | 2日 | 3日 |
|------------------------|------------------------|------------------------|
| ¥30,000 (税込¥33,000) | ¥39,000 (税込¥42,900) | ¥45,000 (税込¥49,500) |

HVR-Z5J

SONY

HDV カムコーダー

112万画素

光学 20倍ズーム

HDMI

| 使用電源 | 消費電力 | 外形寸法 | 重量 |
|--------|------|------------------|-------|
| DC8.4V | 7.1W | W169×H188×D451mm | 2.2kg |



- 1/3型 3クリアビット CMOSセンサー
- 広角・20倍ズーム
- 業務用HDVカムレコーダーのスタンダードモデル
- ACアダプター付属

レンタル価格

| 1日 | 2日 | 3日 |
|------------------------|------------------------|------------------------|
| ¥25,000 (税込¥27,500) | ¥32,500 (税込¥37,750) | ¥37,500 (税込¥41,250) |

FDR-AX55

SONY

デジタル 4K ビデオカメラレコーダー

857万画素

光学 20倍ズーム

| 使用電源 | 消費電力 | 外形寸法 | 重量 |
|--------|------|------------------|------|
| DC8.4V | 4.9W | W73×H80.5×D161mm | 535g |



- 1/2.5型 Exmor R CMOSセンサー
- 光学20倍ズーム
- 内蔵メモリー (64GB)
- SD/SDHC/SDXCメモリーカード対応
- ACアダプター付属

レンタル価格

| 1日 | 2日 | 3日 |
|------------------------|------------------------|------------------------|
| ¥17,000 (税込¥18,700) | ¥22,100 (税込¥24,310) | ¥25,500 (税込¥28,050) |

HDC-TM750

Panasonic

デジタルハイビジョンビデオカメラ

305万画素

光学 12倍ズーム

| 使用電源 | 消費電力 | 外形寸法 | 重量 |
|--------|------|----------------|------|
| DC9.3V | 4.7W | W66×H69×D138mm | 380g |



- 1/4.1型 MOSセンサー
- 光学12倍ズーム
- 内蔵メモリー (96GB)
- SD/SDHC/SDXCメモリーカード対応
- ACアダプター付属

レンタル価格

| 1日 | 2日 | 3日 |
|------------------------|------------------------|------------------------|
| ¥10,000 (税込¥11,000) | ¥13,000 (税込¥14,300) | ¥15,000 (税込¥16,500) |

V10AS-CP2FJ

Vinten

カメラ三脚

| 使用電源 | 消費電力 | 外形寸法 | 重量 |
|------|------|----------------|-------|
| - | - | 全高574 - 1725mm | 8.1kg |



- 最大搭載重量：6.5 - 17kg
- 全高：574 - 1725mm
- 3段式カーボン製ポジロック三脚

レンタル価格

| 1日 | 2日 | 3日 |
|------------------------|------------------------|------------------------|
| ¥15,000 (税込¥16,500) | ¥19,500 (税込¥21,450) | ¥22,500 (税込¥24,750) |

RS-250

Libec

カメラ三脚

| 使用電源 | 消費電力 | 外形寸法 | 重量 |
|------|------|----------------|-------|
| - | - | 全高550 - 1650mm | 5.9kg |



- 最大搭載重量：6kg
- 全高：550 - 1650mm
- カメラネジ：1/4-20UNC (ビデオボス付)

レンタル価格

| 1日 | 2日 | 3日 |
|----------------------|----------------------|----------------------|
| ¥5,000 (税込¥5,500) | ¥6,500 (税込¥7,150) | ¥7,500 (税込¥8,250) |

DL-5S

Libec

ドリー

| 使用電源 | 消費電力 | 外形寸法 | 重量 |
|------|------|--------------|-------|
| - | - | 縮長(運搬時)365mm | 4.0kg |



- 縮長：365mm/伸縮幅：185mm

レンタル価格

| 1日 | 2日 | 3日 |
|----------------------|----------------------|----------------------|
| ¥3,000 (税込¥3,300) | ¥3,900 (税込¥4,290) | ¥4,500 (税込¥4,950) |

■業務用カメラ/ビデオカメラ

| NO | 機種名 | メーカー | 型番 | 仕様 | 消費電力 | 重量 | 料金 |
|----|---------------------------|-----------|-------------|--|-------|-------|------------------------|
| 1 | SD カメラ | SONY | DXC-D55WSL | 総画素数：1038 × 1008 | 14W | 2.2kg | ¥50,000 (税込¥55,000) |
| 2 | プロフェッショナル 4K カムコーダー | Panasonic | AG-UX180 | 379 万画素 1.0 型 MOS センサー・光学 20 倍ズーム | 19.7W | 2.0kg | ¥30,000 (税込¥33,000) |
| 3 | XDCAM メモリーカムコーダー | SONY | PXW-Z190 | 1/3 型表面照射型 CMOS イメージセンサー・光学 25 倍ズーム | 24W | 2.3kg | ¥30,000 (税込¥33,000) |
| 4 | NXCAM カムコーダー | SONY | HXR-NX5J | 112 万画素 3CMOS センサー・光学 20 倍ズーム | 7.9W | 2.2kg | ¥30,000 (税込¥33,000) |
| 5 | HDV カムコーダー | SONY | HVR-Z5J | 112 万画素 3CMOS センサー・光学 20 倍ズーム | 7.1W | 2.2kg | ¥25,000 (税込¥27,500) |
| 6 | HDV カメラ | SONY | HVR-V1J | 112 万画素 3CMOS センサー・光学 20 倍ズーム | 6.8W | 1.5kg | ¥25,000 (税込¥27,500) |
| 7 | ワイドコンバージョンレンズ | SONY | VCL-HG0872K | 適合機種：HXR-NX5J、HVR-Z5J | - | 550g | ¥3,000 (税込¥3,300) |
| 8 | デジタル 4K ビデオカメラレコーダー | SONY | FDR-AX45 | 857 万画素 1/2.5 型 Exmor R CMOS センサー・光学 20 倍ズーム | 4.7W | 510g | ¥17,000 (税込¥18,700) |
| 9 | | SONY | FDR-AX55 | 857 万画素 1/2.5 型 Exmor R CMOS センサー・光学 20 倍ズーム | 4.9W | 535g | ¥17,000 (税込¥18,700) |
| 10 | デジタルハイビジョンビデオカメラ | Panasonic | HDC-TM750 | 305 万画素 1/4.1 型 MOS センサー・光学 12 倍ズーム | 4.7W | 380g | ¥10,000 (税込¥11,000) |
| 11 | HDC-TM750 専用ワイドコンバージョンレンズ | Panasonic | VW-W4607H-K | 0.7 倍広角レンズ | - | 250g | ¥2,000 (税込¥2,200) |

■カメラ周辺機器

| NO | 機種名 | メーカー | 型番 | 仕様 | 消費電力 | 重量 | 料金 |
|----|----------|--------|-------------|------------------------------------|------|--------|------------------------|
| 1 | カメラ三脚 | Vinten | V10AS-CP2FJ | ヴィジョン 10AS ヘッド・3 段式カーボンファイバー製 | - | 8.1kg | ¥15,000 (税込¥16,500) |
| 2 | | Vinten | V11-AP2 | ヴィジョン 11 ヘッド・アルミ 3 段脚 | - | 6.1kg | ¥10,000 (税込¥11,000) |
| 3 | | Libec | RS-250 | カウンターバランス・最大積載重量 6kg・HDV/DV カメラ用 | - | 5.9kg | ¥5,000 (税込¥5,500) |
| 4 | | Libec | TH-650 | 最大積載重量 3kg・ハンディカム用 | - | 3.2kg | ¥5,000 (税込¥5,500) |
| 5 | ドリー | Libec | DL-5S | 縮長：365mm/スライド幅：185mm | - | 4.0kg | ¥3,000 (税込¥3,300) |
| 6 | 光カメラケーブル | CANARE | OCC100-7N | 光カメラケーブル・100m | - | - | ¥10,000 (税込¥11,000) |
| 7 | カメラケーブル | SONY | CCZ-A100 | 100m・DXC-H10(26ピン) ⇄ CMA-H10(26ピン) | - | 12.0kg | ¥8,000 (税込¥8,800) |
| 8 | | SONY | CCZ-A50 | 50m・DXC-H10(26ピン) ⇄ CMA-H10(26ピン) | - | 6.0kg | ¥6,000 (税込¥6,600) |

レンタル日数に対する料率 ●長期レンタル料金につきましては、弊社営業担当までお問い合わせください。

| 日数 | 1日 | 2日 | 3日 | 4日 | 5日 | 6日 | 7日 | 10日 | 15日 | 20日 | 30日 |
|----|-----|-----|-----|-----|-----|-----|-----|-----|-----|-----|-----|
| 料率 | 1.0 | 1.3 | 1.5 | 1.7 | 1.9 | 2.0 | 2.2 | 2.8 | 3.8 | 4.8 | 6.8 |

AW-HE120K Panasonic

HD インテグレートドカメラ

220万画素 光学 20倍ズーム HD/SD-SDI
HDMI

| 使用電源 | 消費電力 | 外形寸法 | 重量 |
|-------|-------|------------------|-------|
| DC12V | 1.75A | W180×H228×D220mm | 3.0kg |



- 1/3型フルHD*U.L.T*3MOSセンサーを搭載
- 20倍光学ズームに加え、10倍デジタルズーム
- PAN: ±175° / TILT: -30~210°
- 据え置き・天吊り可
- 対応コントローラー AW-RP50N付属

レンタル価格

| 1日 | 2日 | 3日 |
|------------------------|------------------------|------------------------|
| ¥55,000 (税込¥60,500) | ¥71,500 (税込¥78,650) | ¥82,500 (税込¥90,750) |

PTC-100 ELMO

リモート監視カメラ

38万画素 光学 32倍ズーム

| 使用電源 | 消費電力 | 外形寸法 | 重量 |
|-------|------|-----------------|-------|
| DC12V | 18W | 直径 159×高さ 170mm | 1.6kg |



- 1/4インチカラー CCD
- 32倍光学ズーム
- PAN: 360° / TILT: 210°
- プリセットポイントを256登録可能
- 専用コントローラー D7313-H付属

レンタル価格

| 1日 | 2日 | 3日 |
|------------------------|------------------------|------------------------|
| ¥20,000 (税込¥22,000) | ¥26,000 (税込¥28,600) | ¥30,000 (税込¥33,000) |

WTW-EHR213YR カルタラック

赤外線カメラ

400万画素 HD-SDI

| 使用電源 | 消費電力 | 外形寸法 | 重量 |
|-------|------|----------------|------|
| DC12V | - | W78×H78×D147mm | 550g |



- 1/2.9インチ CMOSセンサー
- 出力: HD-SDI/EX-SDI
- 焦点距離: 2.8~11mm
- ズーム比: 約4倍

レンタル価格

| 1日 | 2日 | 3日 |
|----------------------|----------------------|----------------------|
| ¥5,000 (税込¥5,500) | ¥6,500 (税込¥7,150) | ¥7,500 (税込¥8,250) |

P30HD ELMO

書画カメラ

340万画素 128倍ズーム

| 使用電源 | 消費電力 | 外形寸法 | 重量 |
|-----------|-------|---------------------------|-------|
| 100V-240V | 23.5W | W376×H482×D549mm(セットアップ時) | 4.7kg |



- 340万画素 CMOSイメージセンサー
- 128倍ズーム(光学16倍×デジタル8倍)
- 出力: HDMI/ミニD-sub15
- Full HD対応

レンタル価格

| 1日 | 2日 | 3日 |
|------------------------|------------------------|------------------------|
| ¥17,000 (税込¥18,700) | ¥22,100 (税込¥24,310) | ¥25,500 (税込¥28,050) |

P30S ELMO

書画カメラ

135万画素 64倍ズーム

| 使用電源 | 消費電力 | 外形寸法 | 重量 |
|-----------|------|---------------------------|-------|
| 100V-240V | 24W | W376×H482×D549mm(セットアップ時) | 4.6kg |



- 135万画素 CMOSイメージセンサー
- 64倍ズーム(光学16倍×デジタル4倍)
- 出力: DVI-D/D-sub 15/RCAピン
- SDカードスロット搭載

レンタル価格

| 1日 | 2日 | 3日 |
|------------------------|------------------------|------------------------|
| ¥17,000 (税込¥18,700) | ¥22,100 (税込¥24,310) | ¥25,500 (税込¥28,050) |

■リモート監視カメラ/書画カメラ/ドキュメントカメラ

| NO | 機種名 | メーカー | 型番 | 仕様 | 消費電力 | 重量 | 料金 |
|----|----------------|-----------|--------------|----------------------------------|-------|--------|------------------------|
| 1 | HD インテグレートドカメラ | Panasonic | AW-HE130K | 1/2.86インチ Full HD/ 光学 20倍ズーム | 1.8A | 3.1kg | ¥55,000 (税込¥60,500) |
| 2 | | Panasonic | AW-HE120K | 220万画素 1/3インチ Full HD/ 光学 20倍ズーム | 1.75A | 3.0kg | ¥55,000 (税込¥60,500) |
| 3 | リモート監視カメラ | ELMO | PTC-1000 | 38万画素 1/4インチカラー CCD/ 光学 32倍ズーム | 18W | 1.6kg | ¥20,000 (税込¥22,000) |
| 4 | 赤外線カメラ | カルタラック | WTW-EHR213YR | 400万画素 1/2.9インチ CMOS センサー | - | 550g | ¥5,000 (税込¥5,500) |
| 5 | 監視カメラ | ELMO | TSN412H | 41万画素 1/3インチカラー CCD/ 最低照度 6クルス | 5.7W | 720g | ¥25,000 (税込¥27,500) |
| 6 | 書画カメラ | ELMO | P30HD | 340万画素 / Full HD 対応 | 23.5A | 4.7kg | ¥17,000 (税込¥18,700) |
| 7 | | ELMO | P30S | 135万画素 / SXGA・HD720p 対応 | 24W | 4.6kg | ¥17,000 (税込¥18,700) |
| 8 | | ELMO | HV-700SX | 150万画素 / SXGA 対応・アナログ RGB 出力 | 45W | 10.0kg | ¥30,000 (税込¥33,000) |
| 9 | ドキュメントカメラ | Avio | DCP-50 | 200万画素 CCD カメラ内蔵・A4 対応 | 35W | 4.2kg | ¥25,000 (税込¥27,500) |

SX-300

Electro-Voice

スピーカー

300W

12 インチウーファー

| 使用電源 | 消費電力 | 外形寸法 | 重量 |
|------|------|------------------|--------|
| - | - | W429×H586×D313mm | 19.1kg |



- 入力: XLR
- インピーダンス: 8Ω
- 指向特性: 水平 65° 垂直 65°
- 周波数特性: 80Hz-25kHz
- 三脚スタンド付属

レンタル価格

| 1日 | 2日 | 3日 |
|----------------------|------------------------|------------------------|
| ¥7,000 (税込¥7,700) | ¥11,200 (税込¥12,220) | ¥14,700 (税込¥16,170) |

ZX1

Electro-Voice

スピーカー

200W

8 インチウーファー

| 使用電源 | 消費電力 | 外形寸法 | 重量 |
|------|------|------------------|-------|
| - | - | W282×H457×D264mm | 8.4kg |



- 入力: NL4MP×2
- インピーダンス: 8Ω
- 指向特性: 水平 90° 垂直 50°
- 周波数特性: 60Hz - 20kHz
- 三脚スタンド付属

レンタル価格

| 1日 | 2日 | 3日 |
|----------------------|----------------------|----------------------|
| ¥4,000 (税込¥4,400) | ¥6,400 (税込¥7,040) | ¥8,400 (税込¥9,240) |

D-PS100

ONKYO

スピーカー

45W

4.5 インチウーファー

| 使用電源 | 消費電力 | 外形寸法 | 重量 |
|------|------|--------------------|-------|
| - | - | W237×H151×D147.5mm | 2.2kg |



- 入力: プッシュ式スピーカー端子、フーン端子、XLR端子
- インピーダンス: 6Ω
- 指向特性: 水平 110° 垂直 120°
- 周波数特性: 60Hz - 19kHz

レンタル価格

| 1日 | 2日 | 3日 |
|----------------------|----------------------|----------------------|
| ¥2,000 (税込¥2,200) | ¥3,200 (税込¥3,520) | ¥4,200 (税込¥4,620) |

SC-61

TOA

車載スピーカー

60W

| 使用電源 | 消費電力 | 外形寸法 | 重量 |
|------|------|------------------|--------|
| - | - | W500×H239×D483mm | 10.5kg |



- 入力: スピーカー線 2Pinタイプ
- インピーダンス: 8Ω
- 指向特性: 水平 130° 垂直 130°
- 周波数特性: 180Hz - 8kHz
- 音質調整機能搭載

レンタル価格

| 1日 | 2日 | 3日 |
|----------------------|----------------------|----------------------|
| ¥4,000 (税込¥4,400) | ¥6,400 (税込¥7,040) | ¥8,400 (税込¥9,240) |

K12

QSC

パワースピーカー

出力 1000W

12 インチウーファー

| 使用電源 | 消費電力 | 外形寸法 | 重量 |
|------|------|------------------|--------|
| 100V | 240W | W356×H602×D356mm | 18.6kg |



- 入力: マイク/ラインコンボ×2、ライン×2
- アンプ出力: 1000W
- 指向特性: 円錐 75°
- 周波数特性: 52Hz - 18kHz
- 三脚スタンド付属

レンタル価格

| 1日 | 2日 | 3日 |
|----------------------|-----------------------|------------------------|
| ¥7,000 (税込¥7,700) | ¥9,600 (税込¥10,560) | ¥12,600 (税込¥13,860) |

K8.2

QSC

パワースピーカー

出力 1800W

8 インチウーファー

| 使用電源 | 消費電力 | 外形寸法 | 重量 |
|------|------|------------------|--------|
| 100V | 60W | W280×H449×D269mm | 12.2kg |



- 入力: マイク/ラインコンボ×2、ライン
- アンプ出力: 1800W
- 指向特性: 円錐 105°
- 周波数特性: 59Hz - 20kHz
- 三脚スタンド付属

レンタル価格

| 1日 | 2日 | 3日 |
|----------------------|-----------------------|------------------------|
| ¥6,000 (税込¥6,600) | ¥9,600 (税込¥10,560) | ¥12,600 (税込¥13,860) |

MSR100

YAMAHA

パワースピーカー

出力 100W

8 インチウーファー

| 使用電源 | 消費電力 | 外形寸法 | 重量 |
|------|------|--------------------|--------|
| 100V | 65W | W275×H455.5×D255mm | 11.0kg |



- 入力: XLR、ライン×2
- 出力: ライン
- アンプ出力: 100W
- 周波数特性: 55Hz - 20kHz
- 三脚スタンド付属

レンタル価格

| 1日 | 2日 | 3日 |
|----------------------|----------------------|----------------------|
| ¥3,000 (税込¥3,300) | ¥4,800 (税込¥5,280) | ¥6,300 (税込¥6,930) |

レンタル日数に対する料率 ●長期レンタル料金につきましては、弊社営業担当までお問い合わせください。

| 日数 | 1日 | 2日 | 3日 | 4日 | 5日 | 6日 | 7日 | 10日 | 15日 | 20日 | 30日 |
|----|-----|-----|-----|-----|-----|-----|-----|-----|-----|-----|-----|
| 料率 | 1.0 | 1.6 | 2.1 | 2.6 | 3.0 | 3.4 | 3.8 | 5.0 | 6.0 | 7.0 | 9.0 |

PLX3602

QSC

アンプ

775W × 2

| 使用電源 | 消費電力 | 外形寸法 | 重量 |
|------|-------|---------------------|-------|
| 100V | 1380W | W483 × H89 × D353mm | 9.5kg |



- 入力：XLR3-31、φ6.3TRSジャック
- 出力：NL4、5ウェイバインディングポスト
- インピーダンス：10kΩ(アンバランス)、20kΩ(バランス)
- 最大出力(1kHz)：775W × 2(8Ω)、1250W × 2(4Ω)、1800W × 2(2Ω)

レンタル価格

| 1日 | 2日 | 3日 |
|------------------------|------------------------|------------------------|
| ¥13,000 (税込¥14,300) | ¥20,800 (税込¥22,880) | ¥27,300 (税込¥30,030) |

CP1800

Electro-Voice

アンプ

350W+350W

| 使用電源 | 消費電力 | 外形寸法 | 重量 |
|------|------|---------------------|--------|
| 100V | 500W | W483 × H88 × D375mm | 15.0kg |



- 入力：XLR × 2
- 出力：スピコンNL4MP × 2
- インピーダンス：2Ω-8Ω
- 最大出力：350W+350W(8Ω)

レンタル価格

| 1日 | 2日 | 3日 |
|------------------------|------------------------|------------------------|
| ¥12,000 (税込¥14,300) | ¥19,200 (税込¥22,880) | ¥25,200 (税込¥30,030) |

2705MX

BOSE

アンプ

50W+50W

| 使用電源 | 消費電力 | 外形寸法 | 重量 |
|------|------|----------------------|-------|
| 100V | 100W | W270 × H105 × D195mm | 4.8kg |



- 入力：マイク × 2、ライン
- 出力：スピーカーステレオバラ線タイプ × 2
- インピーダンス：4Ω
- 定格出力：50W + 50W(4Ω)

レンタル価格

| 1日 | 2日 | 3日 |
|----------------------|----------------------|----------------------|
| ¥3,000 (税込¥3,300) | ¥4,800 (税込¥5,280) | ¥6,300 (税込¥6,930) |

■スピーカー

| NO | 機種名 | メーカー | 型番 | 仕様 | 消費電力 | 重量 | 料金 |
|----|-----------|---------------|--------------------------|----------------------------|-------|----------------------|----------------------|
| 1 | スピーカー | Electro-Voice | SX-300PI | 許容入力：300W(インピーダンス：8Ω)・屋外対応 | - | 18.0kg | ¥7,000 (税込¥7,700) |
| 2 | | Electro-Voice | SX-300 | 許容入力：300W(インピーダンス：8Ω) | - | 19.1kg | ¥7,000 (税込¥7,700) |
| 3 | | Electro-Voice | ZX1 | 許容入力：200W(インピーダンス：8Ω) | - | 8.4kg | ¥4,000 (税込¥4,400) |
| 4 | | BOSE | 802 II | 許容入力：240W(インピーダンス：8Ω) | - | 14.0kg | ¥6,000 (税込¥6,600) |
| 5 | | ONKYO | D-PS100 | 許容入力：45W(インピーダンス：6Ω) | - | 2.2kg | ¥2,000 (税込¥2,200) |
| 6 | | BOSE | 101VM | 許容入力：45W(インピーダンス：6Ω) | - | 2.1kg | ¥2,000 (税込¥2,200) |
| 7 | 車載スピーカー | TOA | SC-61 | 出力：60W(8Ω) | - | 10.5kg | ¥4,000 (税込¥4,400) |
| 8 | | TOA | SC-351 | 出力：35W(16Ω)/周波数特性250-20kHz | - | 3.5kg | ¥3,000 (税込¥3,300) |
| 9 | | TOA | SC-25L | 出力：25W(16Ω) | - | 3.2kg | ¥2,500 (税込¥2,750) |
| 10 | パワードスピーカー | QSC | K12 | アンプ定格出力1000W/周波数特性52-18kHz | 240W | 18.6kg | ¥7,000 (税込¥7,700) |
| 11 | | QSC | K8 | アンプ定格出力1000W/周波数特性66-18kHz | 230W | 12.2kg | ¥6,000 (税込¥6,600) |
| 12 | | QSC | K8.2 | アンプ定格出力1800W/周波数特性50-20kHz | 210W | 12.2kg | ¥6,000 (税込¥6,600) |
| 13 | | YAMAHA | MSR100 | アンプ定格出力100W/周波数特性55-20kHz | 65W | 11.0kg | ¥3,000 (税込¥3,300) |
| 14 | | YAMAHA | MSP3 | アンプ定格出力20W/ライン×2・マイク×1入力 | 20W | 4.4kg | ¥1,000 (税込¥1,100) |
| 15 | YAMAHA | MS101 III | アンプ定格出力10W/ライン×2・マイク×1入力 | 30W | 2.5kg | ¥1,000 (税込¥1,100) | |

■スピーカー取付金具

| NO | 機種名 | メーカー | 型番 | 仕様 | 消費電力 | 重量 | 料金 |
|----|-----------|---------------|--------------|--------------------------|------|-------|----------------------|
| 1 | スピーカー取付金具 | Electro-Voice | MB206/MB207A | SX-300用バトン吊りフレーム・ブラケット | - | 2.3kg | ¥1,500 (税込¥1,650) |
| 2 | | BOSE | 802 II用 | バトン吊りブラケット(BB1-II) | - | 1.1kg | ¥3,000 (税込¥3,300) |
| 3 | | BOSE | 101/214用 | パンクリップ(GMA-3)/スタンド(MK-4) | - | 720g | ¥2,000 (税込¥2,200) |

■アンプ

| NO | 機種名 | メーカー | 型番 | 仕様 | 消費電力 | 重量 | 料金 |
|----|-------|---------------|-------------|---|-------|--------|------------------------|
| 1 | アンプ | QSC | PLX3602 | 出力：775W × 2(8Ω)、1250W × 2(4Ω)、1800W × 2(2Ω) | 1380W | 9.5kg | ¥13,000 (税込¥14,300) |
| 2 | | Electro-Voice | CP1800 | 出力：350W + 350Wステレオ(8Ω) | 500W | 15.0kg | ¥12,000 (税込¥13,200) |
| 3 | | YAMAHA | PC3500 | 出力：350W + 350Wステレオ(8Ω) | 450W | 20.0kg | ¥10,000 (税込¥11,000) |
| 4 | | CROWN | POWER-TECH2 | 出力：310W + 310Wステレオ(8Ω) | 650W | 15.0kg | ¥10,000 (税込¥11,000) |
| 5 | | BOSE | 2705MX | 出力：50W + 50Wステレオ(4Ω)・ライン/マイク入力 | 100W | 4.8kg | ¥3,000 (税込¥3,300) |
| 6 | | BOSE | 1705 II | 出力：20W + 20Wステレオ(4Ω)・ライン入出力 | 50W | 2.6kg | ¥2,000 (税込¥2,200) |
| 7 | 車載アンプ | TOA | CA-1200D | 出力：60W + 60W | 18A以下 | 4.8kg | ¥6,000 (税込¥6,600) |
| 8 | | TOA | CA-600DN | 出力：60W・入力：マイク×2/ライン×1 | 10A以下 | 1.8kg | ¥3,000 (税込¥3,300) |

プロジェクター

スクリーン

ディスプレイ&モニター

RGB&ビデオ周辺機器

プレーヤー&レコーダー

カメラ&周辺機器

音響機器

会議用機器

その他

LS9-32 YAMAHA

デジタルミキサー
GEQ/Comp/Gate内蔵 エフェクター内蔵 シーンメモリー

モニター チャンネルネーム

| 使用電源 | 消費電力 | 外形寸法 | 重量 |
|------|------|------------------|--------|
| 100V | 170W | W884×H220×D500mm | 19.4kg |

■入力: 32モノ、4ステレオ ■出力: メイン1系統、4グループ、OMNI×16
■クロストーク: 80dB以下 ■+48Vファンタムスイッチ装備

レンタル価格

| 1日 | 2日 | 3日 |
|------------------------|------------------------|------------------------|
| ¥40,000 (税込¥44,000) | ¥64,000 (税込¥70,400) | ¥84,000 (税込¥92,400) |



LS9-16 YAMAHA

デジタルミキサー
GEQ/Comp/Gate内蔵 エフェクター内蔵 シーンメモリー

モニター チャンネルネーム

| 使用電源 | 消費電力 | 外形寸法 | 重量 |
|------|------|------------------|--------|
| 100V | 95W | W480×H220×D500mm | 12.0kg |

■入力: 16モノ、4ステレオ ■出力: メイン1系統、4グループ、OMNI×8
■クロストーク: 80dB以下 ■+48Vファンタムスイッチ装備

レンタル価格

| 1日 | 2日 | 3日 |
|------------------------|------------------------|------------------------|
| ¥30,000 (税込¥33,000) | ¥48,000 (税込¥52,800) | ¥63,000 (税込¥69,300) |



QL1 YAMAHA

デジタルミキサー
GEQ/Comp/Gate内蔵 エフェクター内蔵 シーンメモリー

モニター チャンネルネーム

| 使用電源 | 消費電力 | 外形寸法 | 重量 |
|------|------|------------------|--------|
| 100V | 135W | W468×H272×D562mm | 14.7kg |

■入力: 16モノ、1ステレオ ■出力: OMNI×8
■オーディオネットワーク「Dante」に標準対応 ■シーンメモリー300可能

レンタル価格

| 1日 | 2日 | 3日 |
|------------------------|------------------------|------------------------|
| ¥35,000 (税込¥38,500) | ¥56,000 (税込¥61,600) | ¥73,500 (税込¥80,850) |



TF1 YAMAHA

デジタルミキサー
GEQ/Comp/Gate内蔵 エフェクター内蔵 シーンメモリー

モニター チャンネルネーム

| 使用電源 | 消費電力 | 外形寸法 | 重量 |
|------|------|------------------|--------|
| 100V | 100W | W510×H225×D599mm | 13.5kg |

■入力: 16モノ、2ステレオ ■出力: OMNI×8
■マルチタッチ対応のタッチパネル搭載 ■シーンメモリー200可能

レンタル価格

| 1日 | 2日 | 3日 |
|------------------------|------------------------|------------------------|
| ¥20,000 (税込¥22,000) | ¥32,000 (税込¥35,200) | ¥42,000 (税込¥46,200) |



SQ-5 ALLEN&HEATH

デジタルミキサー
GEQ/Comp/Gate内蔵 エフェクター内蔵 シーンメモリー

モニター チャンネルネーム

| 使用電源 | 消費電力 | 外形寸法 | 重量 |
|------|------|--------------------|--------|
| 100V | 75W | W440×H198×D514.9mm | 10.5kg |

■入力: 16モノ、3ステレオ ■出力: 12ライン(XLR)、2ラインST
■マルチトラックUSBレコーダー「SQ-Drive」を内蔵

レンタル価格

| 1日 | 2日 | 3日 |
|------------------------|------------------------|------------------------|
| ¥25,000 (税込¥27,500) | ¥40,000 (税込¥44,000) | ¥52,500 (税込¥57,750) |



DM3 Standard YAMAHA

デジタルミキサー
GEQ/Comp/Gate内蔵 エフェクター内蔵 シーンメモリー

モニター チャンネルネーム

| 使用電源 | 消費電力 | 外形寸法 | 重量 |
|------|------|------------------|-------|
| 100V | 43W | W320×H140×D455mm | 6.5kg |

■入力: 16モノ、1ステレオ ■出力: 8ライン(XLR)

レンタル価格

| 1日 | 2日 | 3日 |
|------------------------|------------------------|------------------------|
| ¥15,000 (税込¥16,500) | ¥24,000 (税込¥26,400) | ¥31,500 (税込¥34,650) |



MGP32X YAMAHA

ミキサー

| 使用電源 | 消費電力 | 外形寸法 | 重量 |
|------|------|-------------------|--------|
| 100V | 86W | W1027×H169×D565mm | 19.0kg |

■入力: 24モノ、4ステレオ ■出力: 1ステレオ、6AUX、4グループ、1モノ、2MATRIX

レンタル価格

| 1日 | 2日 | 3日 |
|------------------------|------------------------|------------------------|
| ¥10,000 (税込¥11,000) | ¥16,000 (税込¥17,600) | ¥21,000 (税込¥23,100) |



MG20XU YAMAHA

ミキサー

| 使用電源 | 消費電力 | 外形寸法 | 重量 |
|------|------|------------------|-------|
| 100V | 36W | W444×H130×D500mm | 7.1kg |

■入力: 12モノ、4ステレオ ■出力: 2ステレオ、4AUX、4グループ

レンタル価格

| 1日 | 2日 | 3日 |
|----------------------|------------------------|------------------------|
| ¥8,000 (税込¥8,800) | ¥12,800 (税込¥14,080) | ¥16,800 (税込¥18,480) |



■ミキサー

| NO | 機種名 | メーカー | 型番 | 仕様 | 消費電力 | 重量 | 料金 |
|----|---------------------|-------------|--------------|---|---------|--------|------------------------|
| 1 | | YAMAHA | LS9-32 | 入力: 32モノ/4ステレオ・出力: 1メイン/4グループ/OMNI×16 | 170W | 19.4kg | ¥40,000 (税込¥44,000) |
| 2 | | YAMAHA | LS9-16 | 入力: 16モノ/4ステレオ・出力: 1メイン/4グループ/OMNI×8 | 95W | 12.0kg | ¥30,000 (税込¥33,000) |
| 3 | | YAMAHA | QL1 | 入力: 16モノ/1ステレオ・出力: OMNI×8 | 95W | 12.0kg | ¥35,000 (税込¥38,500) |
| 4 | デジタルミキサー | YAMAHA | TF1 | 入力: 16モノ/2ステレオ・出力: OMNI×16 | 95W | 12.0kg | ¥30,000 (税込¥33,000) |
| 5 | | ALLEN&HEATH | SQ-5 | 入力: 16モノ/3ステレオ・出力: 12ライン(XLR)、2ラインST | 75W | 10.5kg | ¥25,000 (税込¥27,500) |
| 6 | | YAMAHA | DM3 Standard | 入力: 16モノ/1ステレオ・出力: 8ライン(XLR) | 43W | 6.5kg | ¥15,000 (税込¥16,500) |
| 7 | | YAMAHA | O1V96V2 | 入力: 12モノ/2ステレオ・出力: 2ステレオ/2モニター/2TR/OMNI×4 | 90W | 14.0kg | ¥15,000 (税込¥16,500) |
| 8 | SQ Series用I/O拡張ユニット | ALLEN&HEATH | DX168 | 入力: 16モノ・出力: 8ライン(XLR)・CAT5e以上のSTPケーブルに対応 | 20W | 4.6kg | ¥8,000 (税込¥8,800) |
| 9 | | YAMAHA | MGP32X | 入力: 24モノ/4ステレオ・出力: 1ステレオ/6AUX/4グループ/1モノ/2MATRIX | 86W | 19.0kg | ¥18,000 (税込¥19,800) |
| 10 | | YAMAHA | MG20XU | 入力: 12モノ/4ステレオ・出力: 2ステレオ/4AUX/4グループ | 36W | 7.1kg | ¥18,000 (税込¥19,800) |
| 11 | | YAMAHA | MX12/4 | 入力: 8モノ(8MIC)/4モノ・出力: 2ステレオ/2モノ/4グループ | 30W | 7.0kg | ¥12,000 (税込¥13,200) |
| 12 | | YAMAHA | MG124C | 入力: 6モノ/4ステレオ・出力: 2メイン/2グループ/2AUX | 30W | 6.5kg | ¥4,000 (税込¥4,400) |
| 13 | ミキサー | Soundcraft | EPM6 | 入力: 6モノ/2ステレオ/2AUX・出力: 1メイン/2AUX | 50W | 5.0kg | ¥4,000 (税込¥4,400) |
| 14 | | BEHRINGER | XENYX1204FX | 入力: 4モノ/2ステレオ・出力: 2メイン/2ALT | 40W | 2.6kg | ¥4,000 (税込¥4,400) |
| 15 | | BEHRINGER | UB1204FX-PRO | 入力: 4モノ/2ステレオ・出力: 2メイン/2ALT | 40W | 2.6kg | ¥4,000 (税込¥4,400) |
| 16 | | YAMAHA | MG06 | 入力: 2モノ/2ステレオ・出力: 2ステレオ | 12W | 900g | ¥2,000 (税込¥2,200) |
| 17 | パワードミキサー | YAMAHA | EMX5000-12 | 入力: 8モノ/4ステレオ/2SEND・出力: 4ステレオ/2AUX/1モノ | 450W | 15.0kg | ¥9,000 (税込¥9,900) |
| 18 | 車載用リモートミキサー | TOA | MX-1200D | マイク×2/ライン×1/ワイヤレス×2波 | DC13.2V | 2.0kg | ¥4,000 (税込¥4,400) |

レンタル日数に対する料率 ●長期レンタル料金につきましては、弊社営業担当までお問い合わせください。

| 日数 | 1日 | 2日 | 3日 | 4日 | 5日 | 6日 | 7日 | 10日 | 15日 | 20日 | 30日 |
|----|-----|-----|-----|-----|-----|-----|-----|-----|-----|-----|-----|
| 料率 | 1.0 | 1.6 | 2.1 | 2.6 | 3.0 | 3.4 | 3.8 | 5.0 | 6.0 | 7.0 | 9.0 |

DN370 KLARK TEKNIK

デュアル・チャンネル・グラフィックイコライザー

ハイパス/ローフィルター 2CH

| 使用電源 | 消費電力 | 外形寸法 | 重量 |
|-----------|------|------------------|-------|
| 100V-240V | 60W | W482×H133×D205mm | 5.8kg |



- 入力端子：XLR
- 可変可能なハイパス/ローパス/ノッチフィルター搭載
- 周波数特性：20Hz - 20kHz

レンタル価格

| 1日 | 2日 | 3日 |
|----------------------|----------------------|------------------------|
| ¥5,000 (税込¥5,500) | ¥8,000 (税込¥8,800) | ¥10,500 (税込¥11,550) |

DriveRack PA2 dbx

マルチプロセッサー

ディレイ イーサネット制御

| 使用電源 | 消費電力 | 外形寸法 | 重量 |
|------|------|-----------------|-------|
| 100V | 22W | W482×H44×D149mm | 2.4kg |



- 入力端子：XLR
- 周波数特性：20Hz-20kHz
- クロスオーバー/EQ/コンプレッサー/リミッター/ディレイなどのプロセッシングを提供
- Android/iOS/Windowsデバイスを経たイーサネット制御が可能

レンタル価格

| 1日 | 2日 | 3日 |
|----------------------|----------------------|------------------------|
| ¥5,000 (税込¥5,500) | ¥8,000 (税込¥8,800) | ¥10,500 (税込¥11,550) |

SPX2000 YAMAHA

マルチフェーダー

ディレイ リバース モジュレーション

| 使用電源 | 消費電力 | 外形寸法 | 重量 |
|------|------|-------------------|-------|
| 100V | 25W | W480×H45×D372.5mm | 2.3kg |



- 入出力端子：XLR、標準、USB入力
- 周波数特性：20Hz-40kHz
- 96kHzのオーディオプロセッシング
- PCからのエディット&コントロールが可能

レンタル価格

| 1日 | 2日 | 3日 |
|----------------------|----------------------|----------------------|
| ¥4,000 (税込¥4,400) | ¥6,400 (税込¥7,040) | ¥8,400 (税込¥9,240) |

AT-HA60 audio-technica

ヘッドホンアンプ

バランス→アンバランス変換 5系統

| 使用電源 | 消費電力 | 外形寸法 | 重量 |
|------|------|-----------------|-------|
| 100V | 25W | W210×H66×D240mm | 2.4kg |



- 入力：XLR、RCAピン、光デジタル
- ヘッドホン5台接続
- 各ヘッドホンの音量を独立調整可能
- カスケード接続用のダイレクト出力端子装備

レンタル価格

| 1日 | 2日 | 3日 |
|----------------------|----------------------|----------------------|
| ¥3,000 (税込¥3,300) | ¥4,800 (税込¥5,280) | ¥6,300 (税込¥6,930) |

R-44 Roland

4チャンネル・フィールド・レコーダー

SDカード録音 4CH入力 リミッター
LCF ファンタム

| 使用電源 | 消費電力 | 外形寸法 | 重量 |
|------|------|-----------------|-------|
| 100V | 12W | W157×H61×D183mm | 1.3kg |



- 高感度ステレオ・マイク&スピーカー内蔵
- 単三電池4本で連続4時間レコーディング
- カスケード接続で8chレコーディングに対応
- USB2.0でPCへデータを高速転送

レンタル価格

| 1日 | 2日 | 3日 |
|----------------------|----------------------|------------------------|
| ¥5,000 (税込¥5,500) | ¥8,000 (税込¥8,800) | ¥10,500 (税込¥11,550) |

DR-680 TASCAM

ポータブルマルチトラックレコーダー

SDカード録音 6CH入力 リミッター
LCF ファンタム

| 使用電源 | 消費電力 | 外形寸法 | 重量 |
|-----------|------|---------------------|-------|
| 100V-240V | 9W | W216.4×H56×D188.4mm | 1.2kg |



- MP3フォーマット録音可能
- 単三電池8本で連続4時間レコーディング
- USB2.0でPCへデータを高速転送

レンタル価格

| 1日 | 2日 | 3日 |
|----------------------|----------------------|------------------------|
| ¥5,000 (税込¥5,500) | ¥8,000 (税込¥8,800) | ¥10,500 (税込¥11,550) |

ICD-UX533F SONY

ICレコーダー

ローカットフィルター ノイズカットフィルター USB接続

| 使用電源 | 消費電力 | 外形寸法 | 重量 |
|------|------|----------------|-----|
| - | 単4×1 | W37×H102×D14mm | 58g |



- 録音フォーマット：MP3/WMA/AAC
- 内蔵メモリ：4GB
- microSD/SDHCカードスロット
- FMラジオが聞けて録音可能

レンタル価格

| 1日 | 2日 | 3日 |
|----------------------|----------------------|----------------------|
| ¥2,000 (税込¥2,200) | ¥3,200 (税込¥3,520) | ¥4,200 (税込¥4,620) |

SS-CDR250N TASCAM

ソリッドステート/CD ステレオオーディオレコーダー

ハイパス/ローフィルター 2CH

| 使用電源 | 消費電力 | 外形寸法 | 重量 |
|------|------|---------------------|-------|
| 100V | 22W | W482.6×H45×D300.5mm | 3.2kg |



- FTPクライアント/サーバー機能搭載
- 録音データの自動アップロード/音楽素材のダウンロードが可能
- 専用アプリケーションからのリモートコントロール可能

レンタル価格

| 1日 | 2日 | 3日 |
|----------------------|------------------------|------------------------|
| ¥7,000 (税込¥7,700) | ¥11,200 (税込¥12,320) | ¥14,700 (税込¥16,170) |

CD-500B TASCAM

CD プレーヤー

フラッシュスタート再生 CD/CD-R/CD-RW 再生

| 使用電源 | 消費電力 | 外形寸法 | 重量 |
|-----------|------|---------------------|-------|
| 100V-240V | 11W | W482.6×H45×D300.5mm | 3.7kg |



- タイムラグの無い頭出し再生 (フラッシュスタート)が可能
- オートキュー/オートレディ機能搭載
- 再生可能フォーマット (オーディオCD (CD-DA) /WAV/MP3)

レンタル価格

| 1日 | 2日 | 3日 |
|----------------------|----------------------|----------------------|
| ¥3,000 (税込¥3,300) | ¥4,800 (税込¥5,280) | ¥6,300 (税込¥6,930) |

MD-CD1MK III TASCAM

MD レコーダー /CD プレーヤー

プログラム再生 CD-R/CD-RW 再生 CD → MD ダビング

| 使用電源 | 消費電力 | 外形寸法 | 重量 |
|------|------|-----------------|-------|
| 100V | 18W | W483×H94×D308mm | 5.8kg |



- 独立したCDプレーヤー /MDレコーダーを搭載
- XLRバランス入出力
- WAV/MP3ファイルCDも再生可能

レンタル価格

| 1日 | 2日 | 3日 |
|----------------------|-----------------------|------------------------|
| ¥6,000 (税込¥6,600) | ¥9,600 (税込¥10,560) | ¥12,600 (税込¥13,860) |

■音響周辺機器/レコーダー

| NO | 機種名 | メーカー | 型番 | 仕様 | 消費電力 | 重量 | 料金 |
|----|-------------------------|----------------|---------------|--|------|-------|----------------------|
| 1 | デュアル・チャンネル・グラフィックイコライザー | KLARK TEKNIK | DN370 | 2ch・ハイパス/ローパスフィルター | 60W | 5.3kg | ¥5,000 (税込¥5,500) |
| 2 | グラフィックイコライザー | YAMAHA | Q-2031 | 2ch31バンドグラフィックイコライザー | 20W | 4.0kg | ¥4,000 (税込¥4,400) |
| 3 | マルチプロセッサ | dbx | DriveRack PA2 | クロスオーバー/EQ/コンプレッサー/リミッター/ディレイ搭載 | 22W | 2.4kg | ¥5,000 (税込¥5,500) |
| 4 | マルチエフェクター | YAMAHA | SPX2000 | シンプルなメニュー構成とインターフェイス | 25W | 2.3kg | ¥4,000 (税込¥4,400) |
| 5 | オーディオ分配器 | DRAWMER | DA6 | 1入力12出力/6系統のステレオ分配器として使用可能 | 17W | 3.0kg | ¥5,000 (税込¥5,500) |
| 6 | USB オーディオインターフェース | TASCAM | US-16×08 | 16入力8出力のUSB オーディオ MIDI インターフェース | 12W | 2.8kg | ¥3,000 (税込¥3,300) |
| 7 | | BEHRINGER | UMC22 | 2入力2出力のUSB オーディオインターフェース | - | 500g | ¥2,000 (税込¥2,200) |
| 8 | | BEHRINGER | UCA222 | 2系統RCAアナログ入力、2系統RCAアナログ出力オーディオインターフェース | - | 120g | ¥500 (税込¥550) |
| 9 | | BEHRINGER | UCA200 | 2系統RCAアナログ入力、2系統RCAアナログ出力オーディオインターフェース | - | 120g | ¥500 (税込¥550) |
| 10 | ヘッドホンアンプ | audio-technica | AT-HA60 | 1000mW+1000mWのハイパワー出力5系統 | 25W | 2.4kg | ¥3,000 (税込¥3,300) |
| 11 | | audio-technica | AT-HA2 | 2台のヘッドホンモニターが可能 | 0.3W | 160g | ¥1,000 (税込¥1,100) |
| 12 | 4チャンネル・フィールドレコーダー | Roland | R-44 | SDメモリーカード/大容量SDHCカードに対応 | 12W | 1.3kg | ¥5,000 (税込¥5,500) |
| 13 | ポータブルマルチトラックレコーダー | TASCAM | DR-680 | SDメモリーカード・6CH (マイク/ライン) とデジタル2CH入力 | 9W | 1.2kg | ¥5,000 (税込¥5,500) |
| 14 | ICレコーダー | SONY | ICD-UX533F | ライン入力・4GB・単4形アルカリ乾電池1本 | 単4×1 | 58g | ¥2,000 (税込¥2,200) |
| 15 | | SANYO | ICR-PS501RM | ライン入力・2GB・単4形アルカリ乾電池1本 | 単4×1 | 53g | ¥2,000 (税込¥2,200) |

■MD/CD/カセットデッキ

| NO | 機種名 | メーカー | 型番 | 仕様 | 消費電力 | 重量 | 料金 |
|----|---------------------------|--------|---------------|-------------------------------|------|-------|----------------------|
| 1 | ソリッドステート/CDステレオオーディオレコーダー | TASCAM | SS-CDR250N | 録音データの自動アップロード/音楽素材のダウンロードが可能 | 22W | 3.2kg | ¥7,000 (税込¥7,700) |
| 2 | サンプラー | Roland | SP-404SX | 12個のパッド・大容量化/高音質サンプリングを実現 | 4W | 1.2kg | ¥3,000 (税込¥3,300) |
| 3 | CDプレーヤー | TASCAM | CD-500B | フラッシュスタート機能搭載 | 11W | 3.7kg | ¥6,000 (税込¥6,600) |
| 4 | MDレコーダー/CDプレーヤー | TASCAM | MD-CD1BKM III | MDとCDを独立して操作可能・WAVE/MP3データも再生 | 18W | 5.8kg | ¥6,000 (税込¥6,600) |
| 5 | CDMDラジオカセット | Victor | RC-MD35T | 最大出力4W+4W | 26W | 6.4kg | ¥3,000 (税込¥3,300) |

レンタル日数に対する料率 ●長期レンタル料金につきましては、弊社営業担当までお問い合わせください。

| 日数 | 1日 | 2日 | 3日 | 4日 | 5日 | 6日 | 7日 | 10日 | 15日 | 20日 | 30日 |
|----|-----|-----|-----|-----|-----|-----|-----|-----|-----|-----|-----|
| 料率 | 1.0 | 1.6 | 2.1 | 2.6 | 3.0 | 3.4 | 3.8 | 5.0 | 6.0 | 7.0 | 9.0 |

AT857QMa audio-technica

ユニポイントマイク
コンデンサー ファンタム

| 使用電源 | 消費電力 | 外形寸法 | 重量 |
|---------|------|------------|------|
| DC9-52V | - | φ12×H369mm | 920g |

■ダブルグースネックで角度調整自由 ■周波数特性：50Hz-20kHz
 ■指向特性：単一指向性

| レンタル価格 | 1日 | 2日 | 3日 |
|--------|----------------------|----------------------|----------------------|
| | ¥4,000 (税込¥4,400) | ¥6,400 (税込¥7,040) | ¥8,400 (税込¥9,240) |



MX412D/S SHURE

コンデンサーマイク
コンデンサー ファンタム

| 使用電源 | 消費電力 | 外形寸法 | 重量 |
|----------|------|------------|--------|
| DC11-52V | - | φ12×H355mm | 1.13kg |

■ダブルグースネックで角度調整自由 ■周波数特性：50Hz-17kHz
 ■指向特性：スーパーカーディオイド

| レンタル価格 | 1日 | 2日 | 3日 |
|--------|----------------------|----------------------|----------------------|
| | ¥3,000 (税込¥3,300) | ¥4,800 (税込¥5,280) | ¥6,300 (税込¥6,930) |



AT891Ra audio-technica

バウンダリーマイク
コンデンサー ファンタム

| 使用電源 | 消費電力 | 外形寸法 | 重量 |
|----------|------|----------------|------|
| DC11-52V | - | W84×H23×D108mm | 264g |

■RFノイズ対策により音質向上 ■周波数特性：30Hz-20kHz
 ■指向特性：半球前方指向性

| レンタル価格 | 1日 | 2日 | 3日 |
|--------|----------------------|----------------------|----------------------|
| | ¥4,000 (税込¥4,400) | ¥6,400 (税込¥7,040) | ¥8,400 (税込¥9,240) |



WH20XLR SHURE

有線ヘッドセットマイク
ダイナミック

| 使用電源 | 消費電力 | 外形寸法 | 重量 |
|------|------|------|-----|
| - | - | - | 98g |

■ヘッドセットダイナミックマイク ■周波数特性：50Hz-15kHz
 ■指向特性：カーディオイド単一指向性 ■インピーダンス：150Ω

| レンタル価格 | 1日 | 2日 | 3日 |
|--------|----------------------|----------------------|----------------------|
| | ¥3,000 (税込¥3,300) | ¥4,800 (税込¥5,280) | ¥6,300 (税込¥6,930) |



SM-58SE SHURE

有線マイク
ダイナミック スイッチ付

| 使用電源 | 消費電力 | 外形寸法 | 重量 |
|------|------|------------|------|
| - | - | φ51×H165mm | 310g |

■ボークアルマイクrohンの標準 ■周波数特性：50Hz-15kHz
 ■指向特性：カーディオイド ■インピーダンス：150Ω

| レンタル価格 | 1日 | 2日 | 3日 |
|--------|----------------------|----------------------|----------------------|
| | ¥2,000 (税込¥2,200) | ¥3,200 (税込¥3,520) | ¥4,200 (税込¥4,620) |



BETA57A SHURE

有線マイク
ダイナミック

| 使用電源 | 消費電力 | 外形寸法 | 重量 |
|------|------|------------|------|
| - | - | φ43×H160mm | 275g |

■楽器・ボークアル用に最適 ■周波数特性：50Hz-16kHz
 ■超指向特性 ■インピーダンス：150Ω

| レンタル価格 | 1日 | 2日 | 3日 |
|--------|----------------------|----------------------|----------------------|
| | ¥2,000 (税込¥2,200) | ¥3,200 (税込¥3,520) | ¥4,200 (税込¥4,620) |



ST-210 K&M

ブームスタンド
スタンド

| 使用電源 | 消費電力 | 外形寸法 | 重量 |
|------|------|------------------|-------|
| - | - | φ720×H900-1605mm | 3.2kg |

■フロアーで使用 ■2段式でスタンド足が簡単に折りたためる

| レンタル価格 | 1日 | 2日 | 3日 |
|--------|----------------------|----------------------|----------------------|
| | ¥1,500 (税込¥1,650) | ¥2,400 (税込¥2,640) | ¥3,150 (税込¥3,465) |



STD-220C Victor

卓上スタンド
スタンド

| 使用電源 | 消費電力 | 外形寸法 | 重量 |
|------|------|-----------------|-------|
| - | - | φ168×H245-386mm | 1.1kg |

■卓上で使用 ■マイクホルダー付

| レンタル価格 | 1日 | 2日 | 3日 |
|--------|------------------|------------------|----------------------|
| | ¥500 (税込¥550) | ¥800 (税込¥880) | ¥1,050 (税込¥1,155) |



■マイク/マイク周辺機器

| NO | 機種名 | メーカー | 型番 | 仕様 | 消費電力 | 重量 | 料金 |
|----|-------------|----------------|----------------|---------------------------|------|--------|----------------------|
| 1 | ユニポイントマイク | audio-technica | AT857QMa | ダブルグースネック使用・スタンド付 | - | 920g | ¥4,000 (税込¥4,400) |
| 2 | | audio-technica | AT857QMLa | ダブルグースネック使用・ロングタイプ・スタンド付 | - | 940g | ¥4,000 (税込¥4,400) |
| 3 | | audio-technica | AT857DLL/C | ダブルグースネック使用・ロングタイプ・スタンド付 | - | 960g | ¥4,000 (税込¥4,400) |
| 4 | | audio-technica | AT808G | ダブルグースネック使用・スタンド付 | - | 915g | ¥4,000 (税込¥4,400) |
| 5 | コンデンサーマイク | SHURE | MX412D/S | 指向特性：スーパーカーディオイド | - | 125g | ¥3,000 (税込¥3,300) |
| 6 | | AKG | C451B | ローカットスイッチ付・単一指向性 | - | 125g | ¥5,000 (税込¥5,500) |
| 7 | | SONY | ECM-88B | マイクケーブルから伝わる振動ノイズを大幅に低減 | - | 0.5kg | ¥1,500 (税込¥1,650) |
| 8 | バウンダリーマイク | audio-technica | AT891Ra | コンデンサー型・半球前方指向性 | - | 264g | ¥4,000 (税込¥4,400) |
| 9 | ガンマイク | SONY | ECM-670 | 周囲の雑音を拾いにくい鋭指向性 | - | 100g | ¥5,000 (税込¥5,500) |
| 10 | 有線ヘッドセットマイク | SHURE | SM-10A-CN | ヘッドセット型マイクロホン・ブームの長さは調整可能 | - | 78g | ¥3,000 (税込¥3,300) |
| 11 | | SHURE | WH20XLR | ヘッドセット型マイクロホン・ブームの長さは調整可能 | - | 98g | ¥3,000 (税込¥3,300) |
| 12 | 有線マイク | SHURE | SM-58SE | ロック可能な on/off スイッチ装備 | - | 310g | ¥2,000 (税込¥2,200) |
| 13 | | SHURE | BETA57A | 楽器 / ボークアル用として最適 | - | 275g | ¥2,000 (税込¥2,200) |
| 14 | ブームスタンド | K&M | ST-210 | 高さ：900-1605mm | - | 3.2kg | ¥1,500 (税込¥1,650) |
| 15 | ショートブームスタンド | K&M | ST-259 | 高さ：425-645mm | - | 2.2kg | ¥1,000 (税込¥1,100) |
| 16 | ストレートスタンド | K&M | ST-201 | 高さ：890-1590mm | - | 2.0kg | ¥1,000 (税込¥1,100) |
| 17 | | TOA | ST303 | 高さ：935-1580mm | - | 2.1kg | ¥1,000 (税込¥1,100) |
| 18 | | TOMOCA/K&M | DS-40K/223/224 | 高さ：400mm/300mm・フレキシブルタイプ | - | 4.6kg | ¥1,000 (税込¥1,100) |
| 19 | 卓上スタンド | SUGI PRODUCTS | DS-30M | 高さ：200-380mm | - | 1.6kg | ¥500 (税込¥550) |
| 20 | | Victor | STD-220C | 高さ：245-386mm | - | 1.1kg | ¥500 (税込¥550) |
| 21 | マルチケーブル | CANARE | 16C30-E3 | 16ch 両側コネクタボックスタイプ 30m | - | 19.5kg | ¥6,000 (税込¥6,600) |
| 22 | | CANARE | 8C30-E3 | 8ch 両側セパレートタイプ 30m | - | 9.0kg | ¥4,000 (税込¥4,400) |

プロジェクター

スクリーン

ディスプレイ&モニター

RGB&ビデオ周辺機器

プレーヤー&レコーダー

カメラ&周辺機器

音響機器

会議用機器

その他

ULXD4D-Z16 SHURE

1.2GHz 帯デジタルワイヤレス受信機
2CH 1.2GHz帯

| 使用電源 | 消費電力 | 外形寸法 | 重量 |
|------|------|-----------------|-------|
| 100V | 26W | W482×H42×D274mm | 3.4kg |

■ホワイトスペース帯新周波数帯域モデルに加え、1.2GHz帯域モデルの受信機を用意
■RFカスケード出力を搭載しているため、複数の受信機でアンテナを共有して運用可能

レンタル価格

| 1日 | 2日 | 3日 |
|-------------------------|-------------------------|-------------------------|
| ¥18,000 (税込 ¥19,800) | ¥28,800 (税込 ¥31,680) | ¥37,800 (税込 ¥41,580) |



ULXD2/B58-Z16 SHURE

1.2GHz 帯デジタルワイヤレスハンドマイク
1.2GHz帯 周波数可変

| 使用電源 | 消費電力 | 外形寸法 | 重量 |
|------|------|------------|------|
| - | 単3×2 | φ53×H251mm | 294g |

■空中線電力10mW/約100m ■最大120dBの広大なダイナミックレンジ
■最大11時間の長時間駆動を実現

レンタル価格

| 1日 | 2日 | 3日 |
|-----------------------|------------------------|-------------------------|
| ¥6,000 (税込 ¥6,600) | ¥9,600 (税込 ¥10,560) | ¥12,600 (税込 ¥13,860) |



ULXD1-Z16/DPA4060 SHURE/DPA

1.2GHz 帯デジタルワイヤレスピンマイク
1.2GHz帯 ハンズフリー

| 使用電源 | 消費電力 | 外形寸法 | 重量 |
|------|------|---------------|------|
| - | 単3×2 | W66×H86×D23mm | 152g |

■空中線電力10mW/約100m ■最大120dBの広大なダイナミックレンジ
■最大11時間の長時間駆動を実現

レンタル価格

| 1日 | 2日 | 3日 |
|-----------------------|-------------------------|-------------------------|
| ¥8,000 (税込 ¥8,800) | ¥12,800 (税込 ¥14,080) | ¥16,800 (税込 ¥18,480) |



ULXD1-Z16/DPA4066 SHURE/DPA

1.2GHz 帯デジタルワイヤレスピンマイク
1.2GHz帯 ハンズフリー

| 使用電源 | 消費電力 | 外形寸法 | 重量 |
|------|------|---------------|------|
| - | 単3×2 | W66×H86×D23mm | 156g |

■空中線電力10mW/約100m ■最大120dBの広大なダイナミックレンジ
■最大11時間の長時間駆動を実現

レンタル価格

| 1日 | 2日 | 3日 |
|-----------------------|-------------------------|-------------------------|
| ¥8,000 (税込 ¥8,800) | ¥12,800 (税込 ¥14,080) | ¥16,800 (税込 ¥18,480) |



ATW-R920 audio-technica

2CH ワイヤレス受信機
2CH 800MHz帯

| 使用電源 | 消費電力 | 外形寸法 | 重量 |
|------|------|-----------------|-------|
| 100V | 15W | W482×H44×D296mm | 4.5kg |

■PLLシンセサイザー方式搭載 ■ダイバシティ方式により、安定した受信を実現
■旧モデル(ATW-T94B)との互換性をもち、運用可能

レンタル価格

| 1日 | 2日 | 3日 |
|-----------------------|-------------------------|-------------------------|
| ¥8,000 (税込 ¥8,800) | ¥12,800 (税込 ¥14,080) | ¥16,800 (税込 ¥18,480) |



ATW-T940B audio-technica

ワイヤレスハンドマイク
800MHz帯 周波数可変

| 使用電源 | 消費電力 | 外形寸法 | 重量 |
|------|------|------------|------|
| DC3V | 単3×2 | φ46×H252mm | 298g |

■PLLシンセサイザー方式採用 ■電池寿命：約8時間(RF、Hi出力時)

レンタル価格

| 1日 | 2日 | 3日 |
|-----------------------|-----------------------|-----------------------|
| ¥3,000 (税込 ¥3,300) | ¥4,800 (税込 ¥5,280) | ¥6,300 (税込 ¥6,930) |



■ワイヤレスシステム

| NO | 機種名 | メーカー | 型番 | 仕様 | 消費電力 | 重量 | 料金 |
|----|----------------------------|----------------|-------------------|--|-------|-----------|-------------------------|
| 1 | 1.2GHz 帯デジタルワイヤレス受信機 | SHURE | ULXD4D-Z16 | 1.2GHz・周波数切換機能 | 26W | 3.4kg | ¥18,000 (税込 ¥19,800) |
| 2 | 1.2GHz 帯デジタルワイヤレスハンドマイク | SHURE | ULXD2/B58-Z16 | 1.2GHz・周波数切換機能 | 単3×2 | 294g | ¥6,000 (税込 ¥6,600) |
| 3 | 1.2GHz 帯デジタルワイヤレスピンマイク | SHURE/DPA | ULXD1-Z16/DPA4060 | 1.2GHz・周波数切換機能 | 単3×2 | 152g | ¥8,000 (税込 ¥8,800) |
| 4 | 1.2GHz 帯デジタルワイヤレスヘッドセットマイク | SHURE/DPA | ULXD1-Z16/DPA4066 | 1.2GHz・周波数切換機能 | 単3×2 | 156g | ¥8,000 (税込 ¥8,800) |
| 5 | 1.2GHz 帯ワイヤレス用アンテナ分配器 | SHURE | UA844+Z16-J | 最大5台の受信機を接続可能 | 3.2A | 1.6kg | ¥5,000 (税込 ¥5,500) |
| 6 | 2ch ワイヤレス受信機 | audio-technica | ATW-R920 | 800MHz・B帯・周波数切換機能 | 21W | 4.5kg | ¥8,000 (税込 ¥8,800) |
| 7 | | audio-technica | ATW-R92 | 800MHz・B帯・周波数切換機能 | 15W | 2.9kg | ¥8,000 (税込 ¥8,800) |
| 8 | 4ch ワイヤレス受信機 | TOA | WT-1824 | 800MHz・B帯・周波数切換機能 | 15W | 4.1kg | ¥8,000 (税込 ¥8,800) |
| 9 | | TOA | WT-1804 | 800MHz・B帯・周波数切換機能 | 16W | 3.9kg | ¥8,000 (税込 ¥8,800) |
| 10 | | audio-technica | ATW-T940B | 800MHz・B帯・周波数切換機能 | 単3×2 | 298g | ¥3,000 (税込 ¥3,300) |
| 11 | ワイヤレスハンドマイク | audio-technica | ATW-T94B | 800MHz・B帯・周波数切換機能 | 単3×2 | 295g | ¥3,000 (税込 ¥3,300) |
| 12 | | TOA | WM-1220 | 800MHz・B帯・周波数切換機能 | 単3×1 | 180g | ¥3,000 (税込 ¥3,300) |
| 13 | | TOA | WA-1210 | 800MHz・B帯・周波数切換機能 | 単3×1 | 180g | ¥3,000 (税込 ¥3,300) |
| 14 | | TOA | WM-1200 | 800MHz・B帯・周波数切換機能 | 単3×1 | 180g | ¥3,000 (税込 ¥3,300) |
| 15 | ワイヤレスピンマイク | TOA | WM-1265S | 800MHz・B帯・周波数切換機能 | 単3×1 | 205g | ¥3,000 (税込 ¥3,300) |
| 16 | | TOA | WM-1265B | 800MHz・B帯・周波数切換機能 | 単3×1 | 205g | ¥3,000 (税込 ¥3,300) |
| 17 | | audio-technica | ATW-T93B | 800MHz・B帯・周波数切換機能 | 単3×2 | 80g | ¥3,000 (税込 ¥3,300) |
| 18 | | TOA | WM-1320 | 800MHz・B帯・周波数切換機能 | 単3×1 | 110g | ¥3,000 (税込 ¥3,300) |
| 19 | ワイヤレスヘッドセットマイク | TOA | WM-1300 | 800MHz・B帯・周波数切換機能 | 単3×1 | 110g | ¥3,000 (税込 ¥3,300) |
| 20 | | SONY | UWP-D11 | B帯・小型カムコーダーとの組み合わせにより、機動性のある音声収録が可能 | 単3×2 | 103g/136g | ¥3,000 (税込 ¥3,300) |
| 21 | | audio-technica | BP892cW | ハンドフリーマイク・ATW-T93B 専用 | - | 26g | ¥1,000 (税込 ¥1,100) |
| 22 | ワイヤレス内蔵 PA システム | audio-technica | ATW-M73a | ハンドフリーマイク・ATW-T93B 専用 | - | 40g | ¥1,000 (税込 ¥1,100) |
| 23 | | TOA | WH-1000 | ハンドフリーマイク・WM-1320/WM-1300 専用 | - | 47g | ¥1,000 (税込 ¥1,100) |
| 24 | 赤外線ワイヤレススピーカー | Panasonic | WX-LP100 | 赤外線チューナー×2・ライン入力×2 | 187W | 17.0kg | ¥35,000 (税込 ¥38,500) |
| 25 | 赤外線ワイヤレスマイク | Panasonic | WX-LT100 | 実用受信範囲：受光センサーより半径約8m | 450mA | 3.7kg | ¥4,000 (税込 ¥4,400) |
| 26 | ポータブルアンプ | TOA | WA-1812 | 800MHz・B帯・ワイヤレス×3(3は有線と切替式)・有線×2・ライン×1 | 52W | 6.3kg | ¥5,000 (税込 ¥5,500) |
| 27 | | TOA | WA-1802 | 800MHz・B帯・ワイヤレス×2・有線×1・ライン×1 | 49W | 6.0kg | ¥4,000 (税込 ¥4,400) |
| 28 | | TOA | WA-652C | 800MHz・B帯・ワイヤレス×2(2は有線と切替式)・有線×2・カセット付 | 44W | 8.3kg | ¥4,000 (税込 ¥4,400) |

レンタル日数に対する料率 ●長期レンタル料金につきましては、弊社営業担当までお問い合わせください。

| 日数 | 1日 | 2日 | 3日 | 4日 | 5日 | 6日 | 7日 | 10日 | 15日 | 20日 | 30日 |
|----|-----|-----|-----|-----|-----|-----|-----|-----|-----|-----|-----|
| 料率 | 1.0 | 1.6 | 2.1 | 2.6 | 3.0 | 3.4 | 3.8 | 5.0 | 6.0 | 7.0 | 9.0 |

IP500H

iCOM

トランシーバー

4G LTE au

| 使用電源 | 消費電力 | 外形寸法 | 重量 |
|------|------|----------------|------|
| - | - | W59×H95×D432mm | 240g |

■auの4G LTE回線 ■同時通話・多重通話に対応 ■高い防塵/防水性

レンタル価格

| 1日 | 2日 | 3日 |
|----------------------|-----------------------|------------------------|
| ¥6,000 (税込¥6,600) | ¥9,600 (税込¥10,560) | ¥12,600 (税込¥13,660) |



GDB4800

MOTOROLA

トランシーバー

デジタル65CH 5W/1W切り替え

| 使用電源 | 消費電力 | 外形寸法 | 重量 |
|------|------|---------------|------|
| - | - | W56×H96×D41mm | 270g |

■ノイズの少ない明瞭な音質 ■「ワンタッチ録音機能」、「リビート再生機能」搭載
■高い防塵/防水性 ■通信距離: 約2-3km

レンタル価格

| 1日 | 2日 | 3日 |
|----------------------|----------------------|----------------------|
| ¥4,000 (税込¥4,400) | ¥6,400 (税込¥7,040) | ¥8,400 (税込¥9,240) |



WM-1100 (送信機)/WT-1100 (受信機)

TOA

ガイドシステム

300MHz帯

| 使用電源 | 消費電力 | 外形寸法 | 重量 |
|--------|------|-----------------|-----------|
| DC1.5V | 単3×1 | W55.6×H98×D45mm | 118g/120g |

■C型周波数13チャンネルを切換可能 ■最大4チャンネルまで同時使用可
■ピンマイク/イヤホンがそれぞれ付属 ■電池持続時間: 約20時間

レンタル価格

| 1日 | 2日 | 3日 |
|--|--|--|
| WM-1100/¥4,000 (税込¥4,400) WT-1100/¥1,000 (税込¥1,100) | ¥6,400 (税込¥7,040) ¥1,600 (税込¥1,760) | ¥8,400 (税込¥9,240) ¥2,100 (税込¥2,310) |



WM-1110

TOA

ガイドシステム

300MHz帯

| 使用電源 | 消費電力 | 外形寸法 | 重量 |
|------|------|-------------------|------|
| 100V | 3W | W140×H31×D119.5mm | 270g |

■C型周波数13チャンネルを切換可能 ■卓上型送信機
■マイク/ライン切換

レンタル価格

| 1日 | 2日 | 3日 |
|----------------------|----------------------|----------------------|
| ¥4,000 (税込¥4,400) | ¥6,400 (税込¥7,040) | ¥8,400 (税込¥9,240) |



MS-702

Clear-com

インカムメインステーション

2CH トーンアラート機能

| 使用電源 | 消費電力 | 外形寸法 | 重量 |
|----------|------|-----------------|--------|
| 90V-240V | 80W | W483×H44×D180mm | 2.75kg |

■リンクスイッチですべてのステーション間で通話可能
■チャンネル毎のボリューム調整可能 ■RS-601を40台までサポート可

レンタル価格

| 1日 | 2日 | 3日 |
|------------------------|------------------------|------------------------|
| ¥15,000 (税込¥16,500) | ¥24,000 (税込¥26,400) | ¥31,500 (税込¥34,650) |



IF4W4

Clear-com

インターフェース

4CH モジュール

| 使用電源 | 消費電力 | 外形寸法 | 重量 |
|------|------|-----------------|--------|
| 100V | 50mA | W483×H44×D173mm | 1.48kg |

■3/4線式の他のシステムでも使用可能
■インピーダンスレベルをマッチング ■パーティーライン機能

レンタル価格

| 1日 | 2日 | 3日 |
|------------------------|------------------------|------------------------|
| ¥15,000 (税込¥16,500) | ¥24,000 (税込¥26,400) | ¥31,500 (税込¥34,650) |



RS-601

Clear-com

ベルトバックステーション

トーク・キー コール・キー

| 使用電源 | 消費電力 | 外形寸法 | 重量 |
|------|------|----------------|------|
| - | - | W95×H116×D34mm | 200g |

■MS-702とセットで使用 ■ボリューム調整可能
■他のステーション接続用のスルーアウトコネクタ有り

レンタル価格

| 1日 | 2日 | 3日 |
|----------------------|----------------------|----------------------|
| ¥3,000 (税込¥3,300) | ¥4,800 (税込¥5,280) | ¥6,300 (税込¥6,930) |



Solidcom C1 Pro-HUB8S

HOLLYLAND

ワイヤレスインカム

全二重ワイヤレス 送信距離350m

| 使用電源 | 消費電力 | 外形寸法 | 重量 |
|------|------|------|----|
| - | - | - | - |

■送信範囲: 350mの見通し範囲 ■周波数特性: 150Hz - 7kHz
■ノイズキャンセリング機能 ■トーク/ミュート設定機能

レンタル価格

| 1日 | 2日 | 3日 |
|------------------------|------------------------|------------------------|
| ¥30,000 (税込¥33,000) | ¥48,000 (税込¥52,800) | ¥63,000 (税込¥69,300) |



■トランシーバー/ガイドシステム/インカム

| NO | 機種名 | メーカー | 型番 | 仕様 | 消費電力 | 重量 | 料金 |
|----|---------------|------------|-----------------------|-------------------------------|------|--------|------------------------|
| 1 | トランシーバー | MOTOROLA | GDB4800 | デジタル65ch | - | 270g | ¥4,000 (税込¥4,400) |
| 2 | | MOTOROLA | GDB3500 | デジタル65ch | - | 330g | ¥4,000 (税込¥4,400) |
| 3 | IP トランシーバー | icom | IP500H | auの4G LTE (800MHz帯) 回線使用・50ch | - | 240g | ¥6,000 (税込¥6,600) |
| 4 | ガイドシステム送信機 | TOA | WM-1110 | 卓上型送信機・13ch 切換可能 | 3W | 270g | ¥4,000 (税込¥4,400) |
| 5 | | TOA | WM-1100 | 携帯型送信機・13ch 切換可能 | 単3×1 | 118g | ¥4,000 (税込¥4,400) |
| 6 | | Panasonic | RD-M550Z | 携帯型送信機・6ch 切換可能 | 単3×2 | 110g | ¥4,000 (税込¥4,400) |
| 7 | | TOA | WM-110 | 携帯型送信機・2ch 切換可能 | 単3×1 | 118g | ¥4,000 (税込¥4,400) |
| 8 | ガイドシステム受信機 | TOA | WT-1100 | 携帯型受信機・13ch 切換可能 | 単3×1 | 120g | ¥1,000 (税込¥1,100) |
| 9 | | Panasonic | RD-560Z | 携帯型受信機・6ch 切換可能 | 単3×2 | 110g | ¥1,000 (税込¥1,100) |
| 10 | | TOA | WT-110 | 携帯型受信機・2ch 切換可能 | 単3×1 | 95g | ¥1,000 (税込¥1,100) |
| 11 | インカムメインステーション | Clear-com | MS-702 | 2ch・すべてのステーション間で通話可能 | 80W | 2.75kg | ¥15,000 (税込¥16,500) |
| 12 | | Clear-com | CS-702 | 2ch・すべてのステーション間で通話可能 | 60W | 2.28kg | ¥10,000 (税込¥11,000) |
| 13 | インターフェース | Clear-com | IF4W4 | 4ch・モジュール/パーティーライン機能 | 50mA | 1.48kg | ¥15,000 (税込¥16,500) |
| 14 | ベルトバックステーション | Clear-com | RS-601 | MS-702とセットで使用・コール/トークキー | - | 200g | ¥3,000 (税込¥3,300) |
| 15 | | Clear-com | RS-701 | CS-702とセットで使用・コール/トークキー | - | 310g | ¥3,000 (税込¥3,300) |
| 16 | クリカム用ヘッドセット | MTCJapan | CC-100 | 片耳ヘッドセット | - | 240g | ¥2,000 (税込¥2,200) |
| 17 | ワイヤレスインカム | HOLLYLAND | Solidcom C1 Pro-HUB8S | 送信範囲: 350mの見通し範囲 | - | - | ¥30,000 (税込¥33,000) |
| 18 | 有線インカム | SHINKYOSHA | - | 親機・子機4台まで接続可能 | - | 1.0kg | ¥7,000 (税込¥7,700) |
| 19 | | SHINKYOSHA | - | 子機・ボリューム調整可能 | - | 280g | ¥2,000 (税込¥2,200) |

通訳者ブース SHINKYOSHA

通訳者ブース

ブース

| 使用電源 | 消費電力 | 外形寸法 | 重量 |
|------|------|---------------------|---------|
| - | - | W1800×H1850×D1680mm | 149.0kg |



- 仮設組立式
- 扉を2ヶ所設置、換気扇付

レンタル価格

| 1日 | 2日 | 3日 |
|------------------------|------------------------|------------------------|
| ¥25,000 (税込¥27,500) | ¥40,000 (税込¥44,000) | ¥52,500 (税込¥57,750) |

簡易通訳者ブース SHINKYOSHA

簡易通訳者ブース

簡易ブース

| 使用電源 | 消費電力 | 外形寸法 | 重量 |
|------|------|-------------------|--------|
| - | - | W1600×H870×D570mm | 29.0kg |



- 仮設組立式
- 机上に設置

レンタル価格

| 1日 | 2日 | 3日 |
|------------------------|------------------------|------------------------|
| ¥12,000 (税込¥14,200) | ¥19,200 (税込¥22,880) | ¥25,200 (税込¥30,030) |

Plixus AE-R Dante televic

システムコントロールユニット

12ch サポート

| 使用電源 | 消費電力 | 外形寸法 | 重量 |
|-------|------|-----------------|-------|
| 48VDC | 445W | W482×H43×D195mm | 2.7kg |



- 12ch(11言語+フロア)サポート
- 1本のCat5eケーブルでオーディオ/データをサポート
- カンファレンスデバイス間は80mまで可能
- 1ループ配線の総延長距離: 400m

レンタル価格

| 1日 | 2日 | 3日 |
|------------------------|------------------------|------------------------|
| ¥35,000 (税込¥38,500) | ¥56,000 (税込¥61,600) | ¥73,500 (税込¥80,850) |

Lingua ID televic

通訳者ユニット

| 使用電源 | 消費電力 | 外形寸法 | 重量 |
|------|-------|-----------------|--------|
| - | 12.5W | W300×H85×D160mm | 1.87kg |



- 遠隔同時通訳にも対応できる
- フレキシブルなオーディオルーティング

レンタル価格

| 1日 | 2日 | 3日 |
|------------------------|------------------------|------------------------|
| ¥15,000 (税込¥16,500) | ¥24,000 (税込¥26,400) | ¥31,500 (税込¥34,650) |

INT-TX08 BOSCH

赤外線送信機

トランスミッター

8カ国語対応

| 使用電源 | 消費電力 | 外形寸法 | 重量 |
|------|------|-----------------|-------|
| 100V | 55W | W483×H88×D411mm | 6.8kg |



- 8カ国語対応
- 赤外線方式
- 通訳者の言語をデジタル音声として赤外線で会場に送り出す

レンタル価格

| 1日 | 2日 | 3日 |
|------------------------|------------------------|------------------------|
| ¥40,000 (税込¥44,000) | ¥64,000 (税込¥70,400) | ¥84,000 (税込¥92,400) |

LBB4540/08 BOSCH

赤外線受信機

ポケットレシーバー

8カ国語対応

| 使用電源 | 消費電力 | 外形寸法 | 重量 |
|--------|------|----------------|-----|
| DC1.5V | 単3×2 | W45×H155×D30mm | 75g |



- 8カ国語対応
- 赤外線方式
- アルカリ電池約200時間使用可能

レンタル価格

| 1日 | 2日 | 3日 |
|------------------|----------------------|----------------------|
| ¥900 (税込¥990) | ¥1,440 (税込¥1,584) | ¥1,890 (税込¥2,079) |

LBB4512/00 BOSCH

赤外線放射パネル

ラジエーター

| 使用電源 | 消費電力 | 外形寸法 | 重量 |
|------|------|------------------|-------|
| 100V | 180W | W500×H300×D175mm | 9.5kg |



- 最大30台まで接続可能
- 30W出力/2600nmをカバー
- 高さ調整可能なフロアスタンド付

レンタル価格

| 1日 | 2日 | 3日 |
|------------------------|------------------------|------------------------|
| ¥20,000 (税込¥22,000) | ¥32,000 (税込¥35,200) | ¥42,000 (税込¥46,200) |

レンタル日数に対する料率 ●長期レンタル料金につきましては、弊社営業担当までお問い合わせください。

| 日数 | 1日 | 2日 | 3日 | 4日 | 5日 | 6日 | 7日 | 10日 | 15日 | 20日 | 30日 |
|----|-----|-----|-----|-----|-----|-----|-----|-----|-----|-----|-----|
| 料率 | 1.0 | 1.6 | 2.1 | 2.6 | 3.0 | 3.4 | 3.8 | 5.0 | 6.0 | 7.0 | 9.0 |

■同時通訳機器

| NO | 機種名 | メーカー | 型番 | 仕様 | 消費電力 | 重量 | 料金 |
|----|----------------------|--------------|-------------------|--------------------------------|-------|---------|------------------------|
| 1 | 通訳者ブース | SHINKYOSHA | - | 扉2カ所・換気扇付 | - | 149.0kg | ¥25,000 (税込¥27,500) |
| 2 | 簡易通訳者ブース | SHINKYOSHA | - | 机上の簡易組立タイプ | - | 29.0kg | ¥12,000 (税込¥13,200) |
| 3 | 通訳者ブース用ステージ | SHINKYOSHA | - | W1000×H330×D1000mm 分割タイプ | - | 17.0kg | ¥8,000 (税込¥8,800) |
| 4 | アナログ/Dante コンバーター | TASCAM | ML-16D | 16アナログライン入出力/Dante コンバーター | 14W | 3.3kg | ¥12,000 (税込¥13,200) |
| 5 | ブレイクアウトボックス | TASCAM | BO-16DX/OUT | 16ch D-sub 25pin - XLR (オス) 変換 | - | 90g | ¥8,000 (税込¥8,800) |
| 6 | システムコントロールユニット | televic | Plixus AE-R Dante | 12ch (11言語+フロア) サポート | 445W | 2.7kg | ¥35,000 (税込¥38,500) |
| 7 | | HSC | Recot PC | - | - | - | ¥35,000 (税込¥38,500) |
| 8 | | Beyerdynamic | SIS121 | 4カ国語対応のコントロールユニット | 25W | 5.75kg | ¥35,000 (税込¥38,500) |
| 9 | | SONY | SX-M700 | 最大6カ国語の同時通訳会議に対応 | 96W | 6.2kg | ¥25,000 (税込¥27,500) |
| 10 | Plixus ネットワークエクステンダー | televic | Plixus NEXT | システム拡張用エクステンダー | 8A | 400g | ¥8,000 (税込¥8,800) |
| 11 | 通訳者ユニット | televic | Lingua ID | グースネックマイク 30cm | 12.5W | 1.87kg | ¥15,000 (税込¥16,500) |
| 12 | | HSC | Recot TAB | - | - | - | ¥8,000 (税込¥8,800) |
| 13 | | Beyerdynamic | SIS1202 | 4カ国語対応 | 42W | 3.0kg | ¥15,000 (税込¥16,500) |
| 14 | | SONY | SX-P700 | 6カ国語対応 | DC24V | 1.5kg | ¥15,000 (税込¥16,500) |
| 15 | 赤外線送信機 | BOSCH | INT-TX08 | 8カ国語対応 | 55W | 6.8kg | ¥40,000 (税込¥44,000) |
| 16 | 赤外線受信機 | BOSCH | LBB4540/08 | 8カ国語対応 | 単3×2 | 75g | ¥900 (税込¥990) |
| 17 | 赤外線放射パネル | BOSCH | LBB4512/00 | 30W 出カタイプ /2600㎡をカバー | 180W | 9.5kg | ¥20,000 (税込¥22,000) |

システム見積例 (レンタル価格/1日)
赤外線方式2カ国語

| 品名 | 型番 | 50名 | 100名 | 150名 | 200名 | 250名 | 300名 |
|---------------|------------|---------------------------------|--------------------------|--------------------------|--------------------------|--------------------------|--------------------------|
| 通訳者ブース | | 基本システム ¥150,000 (税込¥165,000) | | | | | |
| 通訳者ユニット | SIS1202 | | | | | | |
| コントロールユニット | SIS121 | | | | | | |
| 赤外線送信機 | INT-TX08 | | | | | | |
| 赤外線放射パネル | LBB4512/00 | | | | | | |
| 通訳者マイク (2本) | | | | | | | |
| 通訳者ヘッドホン (2台) | | | | | | | |
| 赤外線レーザー | LBB4540/08 | ¥45,000 (税込¥49,500) | ¥90,000 (税込¥99,000) | ¥135,000 (税込¥148,500) | ¥180,000 (税込¥198,000) | ¥225,000 (税込¥247,500) | ¥270,000 (税込¥297,000) |
| オペレーター | | ¥40,000 (税込¥44,000) | | | | | |
| サブオペレーター | | ¥35,000 (税込¥38,500) | | | | | |
| 合計 | | ¥270,000 (税込¥297,000) | ¥315,000 (税込¥346,500) | ¥360,000 (税込¥396,000) | ¥405,000 (税込¥445,500) | ¥450,000 (税込¥495,000) | ¥495,000 (税込¥544,500) |

※通訳者派遣・翻訳等も承ります。

※機材搬入搬出、設営、調整費等は別途見積りになります。

※レーザー紛失の際は、1台につき¥70,000をご負担いただくこととなりますのでご了承ください。





システムの特徴

- 国際会議等で使用されているオーソドックスなマイクシステムです。発言の多い国内の会議でも幅広く使用されています。
- マイク本体には ON/OFF スイッチがついており、発言者は議長の指名を受けて発言します。そのため、複数のマイクを使うと生じやすいハウリングが起これにくくなり、スムーズな会議が行えます。

機能とシステム構成

- 発言中はマイクランプが点灯するので、複数参加者のなかでも発言者の位置が分かります。マイク ON/OFF 忘れは、オペレーターにより遠隔操作で行えます。
- 一度に使用できるマイクの本数に制限をかける事ができます。
- 議長マイクは制限に関係なく使用する事ができます。



マイクユニット
Confidea L-DD



Solution

televic



コントロールユニット
Confidea CU

Confidea 会議マイクシステムの心臓部として使用。
RJ-45 ポート6 つ装備し、1 ポートで 20 台のマイクユニットをサポート。
1 台で通常 120 台のマイクユニットの電源を供給します。(※ループ配線しない場合)
ループ配線時は、2 ポートで 20 台のマイクをサポートします。(最大 60 台)
寸法：W483×H132×D213mm/ 重量：6.0kg



マイクユニット
Confidea L-DD

コントロールユニットと CAT5 イーサネットケーブルで接続して使用。
スクリューロック式のグースネックマイクロフォン (MIC38SL) を取り付けて使用。
内蔵スピーカーは発言時に自動的にミュートするようになっておりハウリングを防止しています。
寸法：W230×H60×D130mm/ 重量：480g

システム例

ループ配線



※ループ配線する事によって片方のケーブルが断線した場合でも音声の途切れがなく進行できます。

システム見積例 (レンタル価格 / 1日)
参加者 50 名、会場の音響システムに接続の場合

| 品名 | 数量 | 型番 | 金額 |
|--------------------|------|---------------|-----------------------------------|
| コントロールユニット | 1 台 | Confidea CU | 基本システム ¥80,000 (税込 ¥88,000) |
| コントロール用 PC | 1 台 | | |
| ミキサー | 1 台 | | |
| グラフィックイコライザー他周辺機器 | 1 式 | | |
| マイクユニット ¥3,000/1 台 | 50 台 | Confidea L-DD | ¥150,000 (税込 ¥165,000) |
| オペレーター | 1 名 | | ¥40,000 (税込 ¥44,000) |
| サブオペレーター | 1 名 | | ¥35,000 (税込 ¥38,500) |
| 合計 | | | ¥305,000 (税込 ¥335,500) |

※会場のマイク、スピーカー等の音響システムは含まれておりません。
※機材搬入出、設置、調整費等は別途見積になります。



プロジェクト

スクリーン

ディスプレイ&モニター

RGB&ビデオ周辺機器

プレーヤー&レコーダー

カメラ&周辺機器

音響機器

会議用機器

その他

Limitimer PRO-2000 D'SAN

デジタル計時回線

| 使用電源 | 消費電力 | 外形寸法 | 重量 |
|------|------|--|--------------|
| 100V | - | W190×H74×D170mm (親機) W95×H84×D66mm (子機) | 500g 500g |



- タイムキーパーから2カ所にランプ・ブザー・カウンターで自動告知
- 講演時間と終了警告時間の設定が可能

レンタル価格

| 1日 | 2日 | 3日 |
|------------------------|------------------------|------------------------|
| ¥10,000 (税込¥11,000) | ¥19,000 (税込¥20,900) | ¥26,000 (税込¥28,600) |

Video Clock VC-2000 D'SAN

Limitimer PC 表示用 USB ドングル

| 使用電源 | 消費電力 | 外形寸法 | 重量 |
|------|------|----------------|------|
| - | - | W112×H35×D24mm | 114g |



- LimitimerをPCで表示可能

レンタル価格

| 1日 | 2日 | 3日 |
|----------------------|----------------------|----------------------|
| ¥1,000 (税込¥1,100) | ¥1,900 (税込¥2,090) | ¥2,600 (税込¥2,860) |

ASL4-ND3 D'SAN

オーディエンスシグナルライト

| 使用電源 | 消費電力 | 外形寸法 | 重量 |
|------|------|-----------------|-------|
| - | - | W558×H168×D80mm | 3.3kg |



- PRO-2000用大型シグナルライト

レンタル価格

| 1日 | 2日 | 3日 |
|----------------------|------------------------|------------------------|
| ¥6,000 (税込¥6,600) | ¥11,400 (税込¥12,540) | ¥15,600 (税込¥17,160) |

表示灯 SHINKYOSHA

表示灯

| 使用電源 | 消費電力 | 外形寸法 | 重量 |
|------|------|-------------------------|-------|
| 100V | - | W105×H300×D10mm (表示部のみ) | 1.0kg |



デジタルフォト
フレームタイプ



発光ダイオード
タイプ

- デジタルフォトフレームタイプは表示データの差し替えが可能です
- スタンドの高さは1170-1770mmまで調整可能

レンタル価格

| 1日 | 2日 | 3日 |
|----------------------|-----------------------|------------------------|
| ¥5,000 (税込¥5,500) | ¥9,500 (税込¥10,450) | ¥13,000 (税込¥14,300) |

LSP-21D LIFE-ON

プロンプター

| 使用電源 | 消費電力 | 外形寸法 | 重量 |
|------|------|------------------------|--------|
| - | - | W506×H1100-1750×D465mm | 12.3kg |



- 目線を落とすことなく、スピーチが可能
- 本体×2セット(スタンド・ハーフミラー)
- 21.5インチの液晶モニター×2台
- 専用PC(プロンプターソフト内蔵)
- HDMI分配器
- コンバーター(CRO-RS11)×2台

レンタル価格

| 1日 | 2日 | 3日 |
|--------------------------|--------------------------|--------------------------|
| ¥100,000 (税込¥110,000) | ¥190,000 (税込¥209,000) | ¥260,000 (税込¥286,000) |

Prompter-HM II ページワン

プロンプター

| 使用電源 | 消費電力 | 外形寸法 | 重量 |
|------|------|----------------------|-------|
| - | - | W340×H262-540×D345mm | 3.0kg |



- 目線を落とすことなく、スマートなスピーチが可能
- 卓上型ハーフミラー×2台
- 15-17インチの液晶モニター×2台
- 専用PC(プロンプターソフト内蔵)
- RGB分配器

レンタル価格

| 1日 | 2日 | 3日 |
|------------------------|--------------------------|--------------------------|
| ¥70,000 (税込¥77,000) | ¥133,000 (税込¥146,300) | ¥182,000 (税込¥200,200) |

レンタル日数に対する料率 ●長期レンタル料金につきましては、弊社営業担当までお問い合わせください。

| 日数 | 1日 | 2日 | 3日 | 4日 | 5日 | 6日 | 7日 | 10日 | 15日 | 20日 | 30日 |
|----|-----|-----|-----|-----|-----|-----|-----|-----|-----|------|------|
| 料率 | 1.0 | 1.9 | 2.6 | 3.3 | 4.0 | 4.6 | 5.2 | 6.8 | 8.9 | 10.5 | 12.5 |

8枚掛け

ニコー医療電機

シャウカステン

| 使用電源 | 消費電力 | 外形寸法 | 重量 |
|------|------|--------------------|--------|
| 100V | 500W | W1500×H1885×D500mm | 67.0kg |



- レントゲン写真閲覧用
- 半切4枚掛け×2段タイプ

レンタル価格

| 1日 | 2日 | 3日 |
|------------------------|------------------------|------------------------|
| ¥20,000 (税込¥22,000) | ¥38,000 (税込¥41,800) | ¥52,000 (税込¥57,200) |

6枚掛け

日本医療品

シャウカステン

| 使用電源 | 消費電力 | 外形寸法 | 重量 |
|------|------|--------------------|--------|
| 100V | 480W | W1190×H1715×D455mm | 40.5kg |



- レントゲン写真閲覧用
- 大角3枚掛け×2段タイプ

レンタル価格

| 1日 | 2日 | 3日 |
|------------------------|------------------------|------------------------|
| ¥15,000 (税込¥16,500) | ¥28,500 (税込¥31,350) | ¥39,000 (税込¥42,900) |

両面タイプ

ホワイトボード

| 使用電源 | 消費電力 | 外形寸法 | 重量 |
|------|------|--------------|--------|
| - | - | W1802×H895mm | 15.0kg |



- マジックペン付き(黒・赤・青)
- イレーザー付

レンタル価格

| 1日 | 2日 | 3日 |
|----------------------|-----------------------|------------------------|
| ¥5,000 (税込¥5,500) | ¥9,500 (税込¥10,450) | ¥13,000 (税込¥14,300) |

■会議用機器/その他

| NO | 機種名 | メーカー | 型番 | 仕様 | 消費電力 | 重量 | 料金 |
|----|--------------------------|------------|---------------------|--|---------|-----------|--------------------------|
| 1 | デジタル計時回線 | D'SAN | PRO-2000 | 講演時間と終了警告時間の設定が可能 | - | 500g/500g | ¥ 10,000 (税込¥11,000) |
| 2 | LimitimerPC表示用USB Dongle | D'SAN | Video Clock VC-2000 | Limitimer を PC で表示可能 | - | 114g | ¥ 1,000 (税込¥1,100) |
| 3 | オーディエンスシグナルライト | D'SAN | ASL4-ND3 | 大型デジタル計時回線 | - | 3.6kg | ¥ 6,000 (税込¥6,600) |
| 4 | デジタル計時回線分配器 | D'SAN | PSL-PB6 | デジタル計時回線 6 分配器 | - | 900g | ¥ 2,000 (税込¥2,200) |
| 5 | ワイヤレスリッカー | KOWA | KWDC-315 | 通信距離 50-80m・ワイヤレスでプレゼン操作 | - | 400g/24g | ¥ 5,000 (税込¥5,500) |
| 6 | 表示灯 | SHINKYOSHA | | スタンド式 | - | 1.0kg | ¥ 5,000 (税込¥5,500) |
| 7 | レーザーポインター | KTG | GLP-TR | DC 電池タイプ・緑 | 単 3 × 2 | 116g | ¥ 3,000 (税込¥3,300) |
| 8 | | PLUS | LP-320 | DC 電池タイプ・赤 | 単 4 × 2 | 80g | ¥ 2,500 (税込¥2,750) |
| 9 | プロンプター | LIFE-ON | LSP-21D | 床置きハーフミラー、液晶モニター×2台・専用PCセット、HDMI分配器、反転用コンバーター×2台 | - | 12.3kg | ¥100,000 (税込¥110,000) |
| 10 | | ページファン | Prompter-HM II | 卓上ハーフミラー、液晶モニター×2台・専用PCセット | - | 3.0kg | ¥ 70,000 (税込¥77,000) |
| 11 | 卓上ライト | 山田照明 | ZM-001 | 明るさ 2 段階切換・折りたたみタイプ | 21W | 1.5kg | ¥ 500 (税込¥550) |
| 12 | 指示棒 | 開明 | | 伸縮長さ：220mm～1150mm | - | 120g | ¥ 300 (税込¥330) |
| 13 | デジタルストップウォッチ | - | | タイムキーパー使用 | - | 61g | ¥ 500 (税込¥550) |
| 14 | 呼び鈴 | - | | タイムキーパー使用でベル音で知らせます | - | 165g | ¥ 200 (税込¥220) |
| 15 | 演台 | SHINKYOSHA | 木目調 | 固定タイプ | - | 24.0kg | ¥ 6,000 (税込¥6,600) |
| 16 | パーテーション | SHINKYOSHA | 木目調 | 木目調・W1800×H1800 | - | 25.0kg | ¥ 5,000 (税込¥5,500) |
| 17 | シャウカステン | ニコー医療電機 | 8枚掛け | 半切4枚掛け×2段タイプ | 500W | 67.0kg | ¥ 20,000 (税込¥22,000) |
| 18 | | 日本医療品 | 6枚掛け | 大角3枚掛け×2段タイプ・W1190×H1715×D455 | 480W | 40.5kg | ¥ 15,000 (税込¥16,500) |
| 19 | | 日本医療品 | 4枚掛け | 大角4枚掛け×1段タイプ・W1450×H1310×D457 | 180W | 39.5kg | ¥ 8,000 (税込¥8,800) |
| 20 | | UYAMA | 3枚掛け | 3枚掛け×卓上タイプ・W920×H500×D130 | - | 17.0kg | ¥ 5,000 (税込¥5,500) |
| 21 | ホワイトボード | - | 両面タイプ | ボード部：W1795×H900・本体：W1900×H1795 | - | 15.0kg | ¥ 5,000 (税込¥5,500) |
| 22 | ケーブルプロテクター | TOMOCA | PS-1 | 溝数：2、溝寸法：W30×H35mm、耐荷重：25t | - | 7.5kg | ¥ 1,000 (税込¥1,100) |

Windows TOSHIBA

ノートパソコン

| 使用電源 | 消費電力 | 外形寸法 | 重量 |
|-----------|------|---------------------|-------|
| 100V-240V | 45W | W379×H23.7×D256.5mm | 2.4kg |



■ OS : Windows10

レンタル価格

| 1日 | 2日 | 3日 |
|------------------------|------------------------|------------------------|
| ¥25,000 (税込¥27,500) | ¥32,500 (税込¥35,750) | ¥37,500 (税込¥41,250) |

Macintosh Apple

ノートパソコン

| 使用電源 | 消費電力 | 外形寸法 | 重量 |
|-----------|------|-----------------------|-------|
| 100V-240V | - | W357.9×H16.2×D245.9mm | 2.0kg |



■ OS : Ventura

レンタル価格

| 1日 | 2日 | 3日 |
|------------------------|------------------------|------------------------|
| ¥25,000 (税込¥27,500) | ¥32,500 (税込¥35,750) | ¥37,500 (税込¥41,250) |

MD790J/A Apple

iPad Wi-Fi 64GB

| 使用電源 | 消費電力 | 外形寸法 | 重量 |
|------|------|------|------|
| - | - | - | 600g |



- iOS7
- 64GB
- Wi-Fiモデル

レンタル価格

| 1日 | 2日 | 3日 |
|----------------------|------------------------|------------------------|
| ¥9,000 (税込¥9,900) | ¥11,700 (税込¥12,870) | ¥13,500 (税込¥14,850) |

MK240SBK Logitech

ワイヤレスキーボード&マウス

| 使用電源 | 消費電力 | 外形寸法 | 重量 |
|------|------------------------|-----------------------------------|-------------|
| - | キーボード/単4×2 マウス/単4×2 | W288×H21×D139mm W60×H32×D100mm | 344g 76g |



- 2.4GHzワイヤレスキーボード・マウス
- 通信範囲：半径10m

レンタル価格

| 1日 | 2日 | 3日 |
|----------------------|----------------------|----------------------|
| ¥1,500 (税込¥1,650) | ¥1,950 (税込¥2,145) | ¥2,250 (税込¥2,475) |

RTX1210 YAMAHA

ルーター

| 使用電源 | 消費電力 | 外形寸法 | 重量 |
|------|-------|-----------------|-------|
| 100V | 14.5W | W220×H42×D239mm | 1.5kg |



- 中規模拠点向けVPNルーター
- Web GUIによる設定が可能
- 多様なネットワークに対応

レンタル価格

| 1日 | 2日 | 3日 |
|------------------------|------------------------|------------------------|
| ¥10,000 (税込¥11,000) | ¥13,000 (税込¥14,300) | ¥15,000 (税込¥16,500) |

ACERA 800ST FURUNO SYSTEM

無線 LAN アクセスポイント

| 使用電源 | 消費電力 | 外形寸法 | 重量 |
|-------|----------|-----------------|------|
| DC12V | 最大1000mA | W150×H47×D174mm | 620g |



- 5GHz帯(802.11n/a)と2.4GHz(802.11n/b/g)を同時使用可能
- 同時接続端末数100台以上

レンタル価格

| 1日 | 2日 | 3日 |
|------------------------|------------------------|------------------------|
| ¥20,000 (税込¥22,000) | ¥26,000 (税込¥28,600) | ¥30,000 (税込¥33,000) |

WXR-1901DHP3 BUFFALO

無線 LAN ルーター

| 使用電源 | 消費電力 | 外形寸法 | 重量 |
|------|-------|-----------------|------|
| 100V | 23.9W | W41×H185×D185mm | 560g |



- 11ac(1300Mbps)+11n(600Mbps)の高速転送対応
- 「バンドステアリング」機能搭載
- 干渉波自動回避機能搭載

レンタル価格

| 1日 | 2日 | 3日 |
|----------------------|----------------------|----------------------|
| ¥3,000 (税込¥3,300) | ¥3,900 (税込¥4,290) | ¥4,500 (税込¥4,950) |

レンタル日数に対する料率 ●長期レンタル料金につきましては、弊社営業担当までお問い合わせください。

| 日数 | 1日 | 2日 | 3日 | 4日 | 5日 | 6日 | 7日 | 10日 | 15日 | 20日 | 30日 |
|----|-----|-----|-----|-----|-----|-----|-----|-----|-----|-----|-----|
| 料率 | 1.0 | 1.3 | 1.5 | 1.7 | 1.9 | 2.0 | 2.2 | 2.8 | 3.8 | 4.8 | 6.8 |

BSL-PS-G2116M BUFFALO

スイッチング HUB



- 16ポートスイッチングハブ
- 全ポートGiga対応
- 10/100M対応
- 「ループ検知」機能を搭載し、ネットワーク障害を軽減

レンタル価格

| 1日 | 2日 | 3日 |
|----------------------|----------------------|----------------------|
| ¥5,000 (税込¥5,500) | ¥6,500 (税込¥7,150) | ¥7,500 (税込¥8,250) |

| 使用電源 | 消費電力 | 外形寸法 | 重量 |
|------|--------|-----------------|-------|
| 100V | 最大260W | W190×H43×D125mm | 3.0kg |

BR550S-JP APC

無停電電源装置 (UPS)



- 充電時間：12時間
- 出力コンセント：6個
- 出力容量：550VA

レンタル価格

| 1日 | 2日 | 3日 |
|----------------------|----------------------|----------------------|
| ¥2,000 (税込¥2,200) | ¥2,600 (税込¥2,860) | ¥3,000 (税込¥3,300) |

| 使用電源 | 消費電力 | 外形寸法 | 重量 |
|------|------|-----------------|-------|
| 100V | 15W | W91×H190×D310mm | 7.0kg |

■パソコン/パソコン周辺機器

| NO | 機種名 | メーカー | 型番 | 仕様 | 消費電力 | 重量 | 料金 |
|----|-------------------------|---------------|----------------|---|-----------|----------|------------------------|
| 1 | ノートパソコン | TOSHIBA | Windows | Windows 10 | 45W | 2.4kg | ¥25,000 (税込¥27,500) |
| 2 | | | Windows | Windows 10(英語版) | - | 2.4kg | ¥28,000 (税込¥30,800) |
| 3 | | Apple | MV2J/A | Mac Book Pro / OS Ventura | - | 2.0kg | ¥25,000 (税込¥27,500) |
| 4 | iPad Wi-Fi 64GB | Apple | MD790J/A | iOS7 64GB Wi-Fi モデル | - | 600g | ¥ 9,000 (税込¥9,900) |
| 5 | ユニファイドコミュニケーションスピーカーフォン | YAMAHA | YVC-330 | 騒がしいオープンスペース・静かな会議室それぞれの利用に適した2つのモードを搭載 | 2.5W | 800g | ¥ 6,000 (税込¥6,600) |
| 6 | ワイヤレスキーボード & マウス | Logicool | MK240SBK | 2.4GHz、動作範囲 半径 10m | ■4x2/■4x2 | 344g/76g | ¥ 1,500 (税込¥1,650) |
| 7 | | ELECOM | TK-FDM063BK | 2.4GHz、動作範囲 半径 10m | ■3x1/■3x1 | 554g/76g | ¥ 1,500 (税込¥1,650) |
| 8 | | ELECOM | TK-FDM031BK | 2.4GHz、電波到達距離 約 10m(非磁性体) | ■4x2/■4x2 | 344g/63g | ¥ 1,500 (税込¥1,650) |
| 9 | ワイヤレスプレゼンター | Logicool | R700t | 2.4GHz、動作範囲 約 10m、レーザーポインター (赤) | 単 4 × 2 | 71g | ¥ 2,000 (税込¥2,200) |
| 10 | | Logicool | R400t | 2.4GHz、動作範囲 約 10m、レーザーポインター (赤) | 単 4 × 2 | 57g | ¥ 2,000 (税込¥2,200) |
| 11 | USB3.0 ドッキングステーション | SANWA SUPPLY | USB-CVDK1 | パソコンをモニター 2 台に繋げて、拡張表示が可能 | 4A | 365g | ¥ 2,500 (税込¥2,750) |
| 12 | ルーター | YAMAHA | RTX1210 | 中規模拠点向け VPN ルーター | 14.5W | 1.5kg | ¥10,000 (税込¥11,000) |
| 13 | | Cisco | 892-K9 | ハイパフォーマンスなセキュア インターネットアクセスルーター | 60W | 2.5kg | ¥ 8,000 (税込¥8,800) |
| 14 | 無線 LAN アクセスポイント | FURUNO SYSTEM | ACERA 800ST | 5GHz 帯と 2.4GHz 帯を同時使用可能 | 最大1000mA | 620g | ¥20,000 (税込¥22,000) |
| 15 | 指向性屋外アンテナ | BUFFALO | WLE-HG-DYG | 電波指向性が強い屋外通信対応 | 最大10W | 2.0kg | ¥ 3,000 (税込¥3,300) |
| 16 | ハイパワー無線 LAN ルーター | BUFFALO | WXR-1901DHP3 | 対応規格 : 5GHz(11ac/n/a)、2.4GHz(11n/g/b) | 23.9W | 560g | ¥ 3,000 (税込¥3,300) |
| 17 | VLAN スwitching HUB | BUFFALO | BSL-PS-G2116M | 16 ポート Giga 対応 Switching HUB | 最大260W | 3.0kg | ¥ 5,000 (税込¥5,500) |
| 18 | | BUFFALO | BSL-PS-G2108M | 8 ポート Giga 対応 Switching HUB | 最大211W | 2.5kg | ¥ 4,000 (税込¥4,400) |
| 19 | Switching HUB | BUFFALO | LSW6-GT-8NS/BK | 8 ポート Giga 対応 Switching HUB | 3.8W | 370g | ¥ 1,000 (税込¥1,100) |
| 20 | | BUFFALO | LSW6-GT-8NS/WH | 8 ポート Giga 対応 Switching HUB | 3.8W | 370g | ¥ 1,000 (税込¥1,100) |
| 21 | | BUFFALO | LSW5-GT-8NS/BK | 8 ポート Giga 対応 Switching HUB | 4.9W | 500g | ¥ 1,000 (税込¥1,100) |
| 22 | | BUFFALO | LSW4-GT-8NS/BK | 8 ポート Giga 対応 Switching HUB | 7.5W | 500g | ¥ 1,000 (税込¥1,100) |
| 23 | | BUFFALO | LSW6-GT-5NS/BK | 5 ポート Giga 対応 Switching HUB | 2.5W | 310g | ¥ 500 (税込¥550) |
| 24 | 無停電電源装置 (UPS) | APC | BR550S-JP | LCD ディスプレイで状態をお知らせ | 15W | 7.0kg | ¥ 2,000 (税込¥2,200) |
| 25 | | OMRON | BX50F | USB インターフェイス搭載 | 20W | 5.0kg | ¥ 2,000 (税込¥2,200) |
| 26 | Mac 変換アダプター | Apple | 変換アダプター各種 | Macintosh 専用映像出力アダプター | - | - | ¥ 1,000 (税込¥1,100) |

プロジェクター

スクリーン

ディスプレイ & モニター

RGB & ビデオ周辺機器

プレーヤー & レコーダー

カメラ & 周辺機器

音響機器

会議用機器

その他

プロジェクター

スクリーン

ディスプレイ&モニター

RGB&ビデオ周辺機器

プレーヤー&レコーダー

カメラ&周辺機器

音響機器

会議用機器

その他

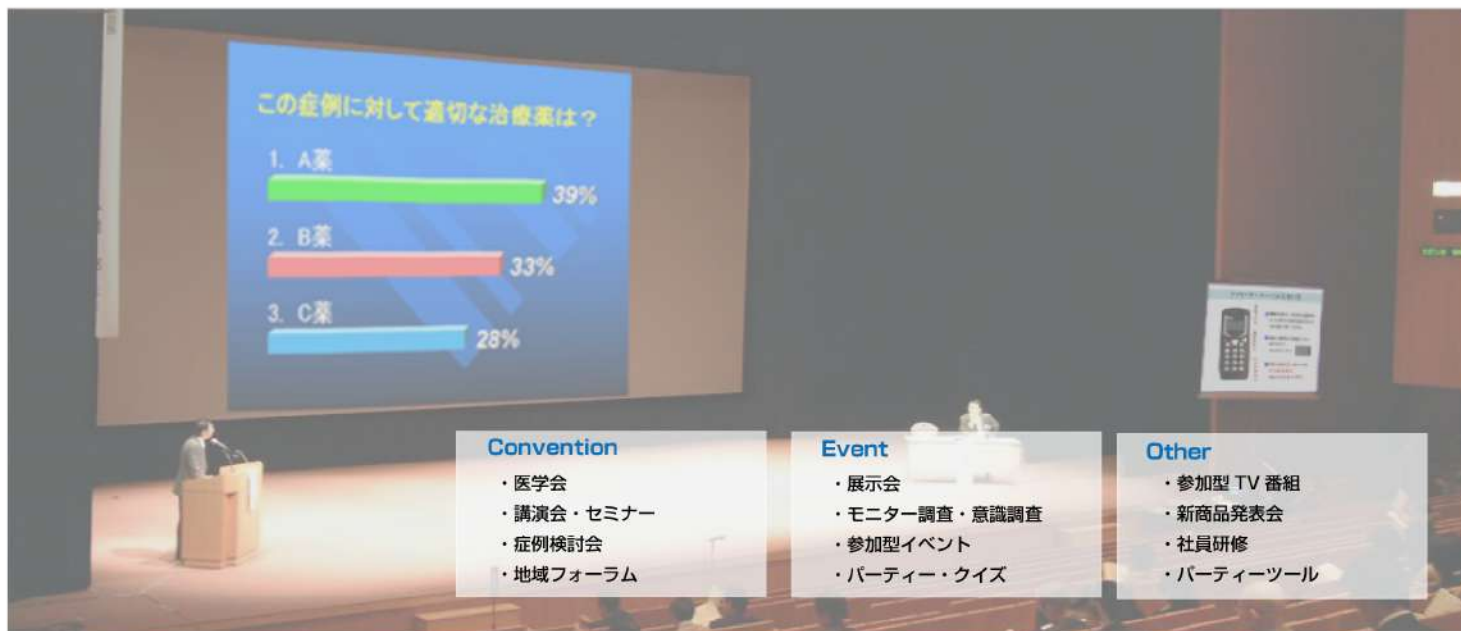

システムの特性

単一選択

選択肢の中から1つ選択することができます



複数選択

最大9つ選択することができます



数値入力

直接数値を入力することができます



IMLだからできる特殊機能

Befor/After

同じ質問を2回行い、1回目と2回目の比較をすることができます



Cross-tab

グループ分けを行い、グループごとの結果を表示することができます



設問構成が簡単!

アナライザーシステムはプレゼンテーションソフトPowerPointがベースになっていますので設問のレイアウトも簡単に行えます。

Power Pointで
問題のベースを作成

1. 背景設定
2. 設問入力
3. 選択肢入力

後は弊社にてアナライザーシステムのソフトで設問とグラフを編集し、問題の作成を致します。

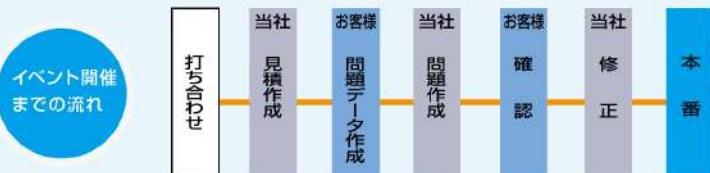

POWER VOTE

| | |
|-------|--------------|
| 外形寸法 | W65×H150×D25 |
| 重さ | 180g |
| 通信方法 | 2.4GHz |
| 通信範囲 | 100m |
| バッテリー | 36h |



iml



- 2.4GHz 無線方式
- 通信範囲 100m、通信速度・信頼性アップ
- 日本国内使用可能周波数 2471MHz-2497MHz
- 20チャンネル使用可能、同施設内での複数の会場でも使用できます

システム例

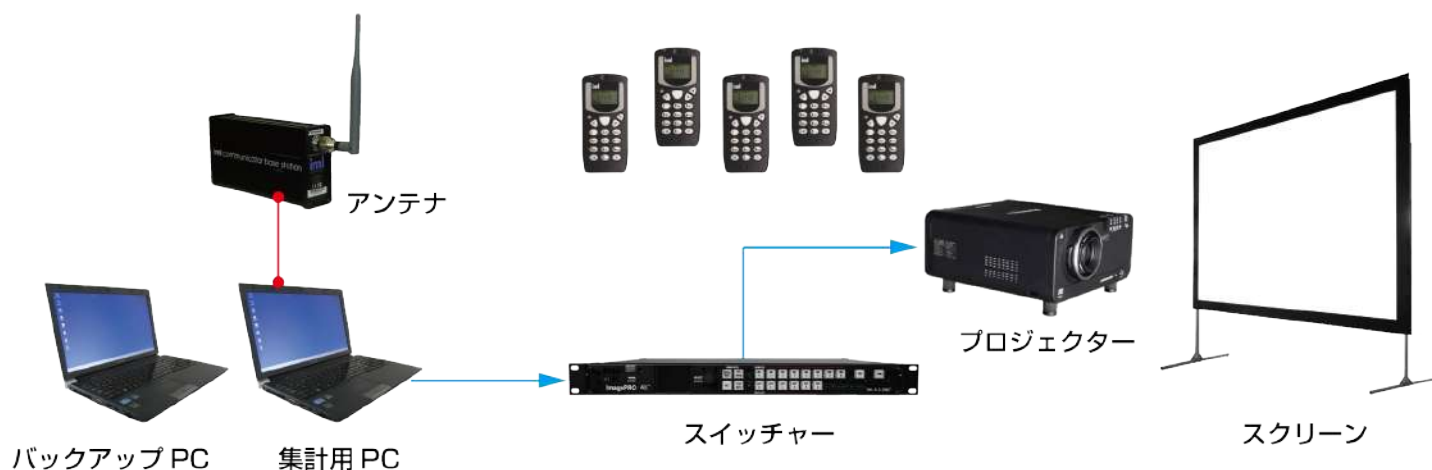

キーボードの操作法

- ・問題が出題され該当する選択肢の番号を選んで押すだけでOK!
- ・押し間違えた場合は左上のC(クリア)ボタンを押して入力し直して下さい。
- ・複数選択の場合は選択する番号を続けて押して下さい。
(最大9つまで選択することができます)

単一選択

例) 5 を選択した場合



複数選択

例) 5.1.3 を選択した場合



システム見積例 (レンタル価格/1日)
参加者 100名、出題数 10問のケース

| 品名 | 数量 | 型番 | 金額 |
|-------------------------------------|------|--------------|-------------------------------------|
| アンテナ | 1台 | Base Station | 基本システム ¥150,000 (税込 ¥165,000) |
| パソコン | 2台 | | |
| スイッチャー | 1台 | | |
| キーボード ¥1,500/1台 | 100台 | Communicator | ¥150,000 (税込 ¥165,000) |
| ソフトウェアライセンス ¥200/1台 | 100台 | | ¥20,000 (税込 ¥22,000) |
| 出力データ作成 基本料金 ¥10,000 + ¥3,000/1問 | 10問 | | ¥40,000 (税込 ¥44,000) |
| オペレーター | 1名 | | ¥40,000 (税込 ¥44,000) |
| サブオペレーター | 1名 | | ¥35,000 (税込 ¥38,500) |
| 合計 | | | ¥305,000 (税込 ¥335,500) |

※スクリーン・プロジェクター等の料金は含まれておりません。
※機材搬入出、設営、調整等は別途見積になります。
※キーボードの紛失の際は、1台につき ¥100,000 をご負担いただくこととなりますのでご了承ください。

プロジェクター

スクリーン

ディスプレイ&モニター

RGB&ビデオ周辺機器

プレーヤー&レコーダー

カメラ&周辺機器

音響機器

会議用機器

その他

MP-6P II

松村電機

ピンスポットライト

ハロゲン



- 演者や奏者を狙う照明
- シャッター/フォーカス調整機能
- ON/OFFスイッチ付
- 照射距離：5-20m

| 使用電源 | 消費電力 | 外形寸法 | 重量 |
|------|------|------------------|--------|
| 100V | 650W | W277×H320×D802mm | 11.0kg |

レンタル価格

| 1日 | 2日 | 3日 |
|----------------------|------------------------|------------------------|
| ¥8,000 (税込¥8,800) | ¥15,200 (税込¥16,720) | ¥20,800 (税込¥22,880) |

NL660

NEEWER

ビデオライト



- LED電球
- 色温度：3200K-5600K (調光可能)

| 使用電源 | 消費電力 | 外形寸法 | 重量 |
|-----------|------|-----------------|--------|
| DC12V-15V | 40W | W200×H232×D48mm | 1.45kg |

レンタル価格

| 1日 | 2日 | 3日 |
|----------------------|----------------------|----------------------|
| ¥3,000 (税込¥3,300) | ¥5,700 (税込¥6,720) | ¥7,800 (税込¥8,580) |

■照明機器

| NO | 機種名 | メーカー | 型番 | 仕様 | 消費電力 | 重量 | 料金 |
|----|-----------|---------|-----------|-----------------------|--------|--------|-----------------------|
| 1 | バーライト | - | - | 灯体アルミニウム使用 | 500W | 2.2kg | ¥ 5,000 (税込¥5,500) |
| 2 | ピンスポットライト | 松村電機 | MP-6P II | 照射距離：5-20m・650W電球×1 | 650W | 11.0kg | ¥ 8,000 (税込¥8,800) |
| 3 | ビデオライト | NEEWER | NL660 | LED電球・色温度 3200K-5600K | 40W | 1.45kg | ¥ 3,000 (税込¥3,300) |
| 4 | | 東芝ライテック | AL-LQMF-Ⅲ | ミニフォーカシングライトスタンド付×3 | 300W×3 | 700g | ¥ 8,000 (税込¥8,800) |

レンタル日数に対する料率 ●長期レンタル料金につきましては、弊社営業担当までお問い合わせください。

| 日数 | 1日 | 2日 | 3日 | 4日 | 5日 | 6日 | 7日 | 10日 | 15日 | 20日 | 30日 |
|----|-----|-----|-----|-----|-----|-----|-----|-----|-----|------|------|
| 料率 | 1.0 | 1.9 | 2.6 | 3.3 | 4.0 | 4.6 | 5.2 | 6.8 | 8.9 | 10.5 | 12.5 |

プロジェクター

スクリーン

ディスプレイ&モニター

RGB&ビデオ周辺機器

プレーヤー&レコーダー

カメラ&周辺機器

音響機器

会議用機器

その他

レンタル申込みについて

お申込み

ご希望の機材名、数量、ご使用予定時間、期間、場所、また搬入出、設営、オペレーターの要不要をご確認の上、お早めにお電話かファクシミリでお申し込みください。

TEL 092-612-5531 FAX 092-612-5530

レンタル料金

本レンタルガイドに記載しております料金には、消費税は含まれておりません。

レンタル料金は1日分(24時間)を最低料金とし、機材貸出日数に準じて算出させていただいております。

搬入・搬出・設置料金

機種、数量、場所、日時に応じて、別途お見積りとさせていただきます。

・福岡市内の場合：搬入出料金¥4,000～ 設営料金¥3,000～

小型機材については事務所でも受け渡しを致しておりますので、ご希望の際は事前にお申し付けください。また、各地域への発送も別途お見積りをしてお引き受けいたしております。

消耗品

電池、テープ類はお客様のご負担となりますので、ご了承願います。

オペレーター料金

営業時間内にて8時間以内の本番オペレーション：¥40,000～

※使用機材や案件の内容により料金が異なる場合があります。詳細は弊社担当にご確認願います。

営業時間

平日 9:00～18:00 土曜日 9:00～15:00

営業時間外

早朝、夜間、休日などの場合は、搬入出料金や設営料金が割り増となりますので、ご了承願います。

キャンセル料金

お申込みいただいた機材の変更や期日の変更は、本番3日前までにご連絡ください。

止む無くキャンセルされる場合は、原則として次の料金相当額を請求させていただきます。

- ・ご使用前日のキャンセルの場合 レンタル料の50%
- ・ご使用当日のキャンセルの場合 レンタル料の90%

出張料金

交通費、宿泊費、諸経費などを別途実費を申し受けます。

お支払方法

原則として契約時に一括でお支払いいただきます。また、場合により身分証明書の提示および保証金をいただくことがありますので、ご了承願います。

お願い

- ・レンタル機材はすべて精密機器ですので、お取扱いには十分ご注意願います。
- ・機材はすべて十分な点検整備を行った後にレンタルいたします。万一機材にトラブルが生じた場合は、直ちに代替品と交換いたしますので、早急にご連絡をお願いいたします。
- ・レンタル期間中における機材の盗難・破損・紛失等の事故は、直ちにご連絡をお願いいたします。レンタル終了後のクレームにつきましては責任を負いかねます。
- ・本レンタルガイドのサービス業務は、原則的に法人向けとさせていただきます。
- ・はじめてお取引いただくお客様には、事前に弊社発行の「お客様登録カード」に必要事項をご記入いただいております。
- ・本レンタルガイド掲載外の映像機器・音響機器・システムも多数取り揃えておりますので、ご不明な点がございましたらお気軽にご相談ください。

会社概要

商号 株式会社 新協社
 設立 昭和40年4月21日
 資本金 1,000 万円
 本社 福岡市東区筥松新町1番11号
 代表取締役 新 正樹

加入団体
 日本映像機材レンタル協会会員
 公益財団法人 福岡観光コンベンションビューロー出捐会員
 日本コンベンション事業協会会員
 福岡商工会議所会員
 全日本学校教材教具共同組合
 公益社団法人 博多法人会会員

事業の沿革

昭和34年教育関連事業で藍綬褒章受賜の奥商会が前身で昭和40年に独立、株式会社新協社を創業した。教育用品・視聴覚教材・映像機器の総合商社として事業を展開し、営業部・レンタル部を創設。「教育メディアとオーディオビジュアルのトータルサポーター」をビジョンとして今日に及んでいる。

関連会社

有限会社シンデン

アクセス

〒812-0067 福岡市東区筥松新町1番11号
 URL:<http://www.shinkyosha.com>

レンタル本部

TEL(092)612-5531(代表)
 FAX(092)612-5530
 E-mail:eizou@shinkyosha.com

販売本部

TEL(092)612-5541(代表)
 FAX(092)612-5540
 E-mail:system@shinkyosha.com

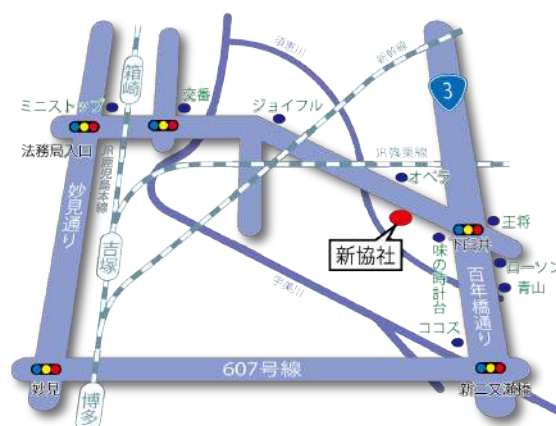

レンタルのお申込み・お問い合わせは

TEL:092-612-5531 FAX:092-612-5530

URL:<http://www.shinkyosha.com>

 株式会社 **新協社**

〒812-0067 福岡市東区筥松新町1番11号 URL:<http://www.shinkyosha.com>

■ レンタル本部 TEL (092)612-5531(代表) FAX (092)612-5530 E-mail:eizou@shinkyosha.com

■ 販売本部 TEL (092)612-5541(代表) FAX (092)612-5540 E-mail:system@shinkyosha.com